

## KOKLIAI

Nr.	Tipas	Fragmentas	Išmatavimai	Aprašymas	Metrika
1	2	3	4	5	6
1	plokštinis	kampas	9,8 x8 x 2,6 cm	Plokštinio koklio kampas (pav. 1). Išorinė pusė dengta žalsva glazūra, molio masė rusva. Ornamentas augalinis.	Šeduva 2010. Panevėžio g. 4. Perkasa Nr. 1. Tamsiai pilkos žemės sluoksnis (3). Kv. A 3.
20	dubeninis	pakraštėlis	11,7x 9,9x 0,6 cm	Dubeninio koklio apvalia anga pakraštėlis (pav. 10). Be glazūros. Žiedimo rievės abiejose pusėse. Molio masė rusva. Susiklijuoja su Nr. 21.	Šeduva 2010. Laisvės a. 26. Perkasa Nr.4. Pilkos žemės sluoksnis (2). Kv. A 1-8.
21	dubeninis	pakraštėlis	11,1x8,8x 0,6 cm	Dubeninio koklio apvalia anga pakraštėlis (pav. 10). Be glazūros. Žiedimo rievės abiejose pusėse. Molio masė rusva. Susiklijuoja su Nr. 20.	-//-
22	dubeninis	sienelė	9,5x5,2x0,6 cm	Dubeninio koklio sienelė. Be glazūros. Žiedimo rievės abiejose pusėse. Molio masė rusva.	-//-
56	dubeninis	pakraštėlis	4,9x4,8x0,6 cm	Dubeninio koklio apvalia anga pakraštėlis. Be glazūros. Žiedimo rievės abiejose pusėse. Molio masė rusva.	Šeduva 2010. Laisvės a. 26. Perkasa Nr.4. Tamsiai pilkos žemės sluoksnis (4). Kv. A 10
62	plokštinis	kraštas	4,8x4x0,7 cm	Plokštinio koklio kraštas. Išorinė pusė dengta žalsva glazūra. Molio masė rusva. Ornamentas neaiškus.	Šeduva 2010. Laisvės a. 26. Perkasa Nr.5. Perkasimas (2) Kv. A 1-4
63	plokštinis	Centrinė dalis	3,3x3,2x0,6 cm	Plokštinio koklio centrinė dalis. Išorinė pusė dengta žalsva glazūra. Molio masė pilka. Ornamentas neaiškus.	-//-
71	Plokštinis, herbinis	kampas	7,5x4,3x1,3 cm	Plokštinio herbinio koklio kampas (pav. 7). Molio masė rusvos spalvos. Išorinė pusė dengta žalsva glazūra. Ornamentuota. Koklio viršutiniame dešiniajame kampe aiškiai matyti „K“ raidė.	Šeduva 2010. Laisvės a. 26. Perkasa Nr.6. Pilkos žemės sluoksnis (3). Kv. 1-4
72	Plokštinis	kampas	12,6x8,3x1,2 cm	Plokštinio karnizinio koklio kampas. Ornamentuotas geometriniu ornamentu. Išorinėje pusėje – žalsva glazūra. Vidinė pusė	-//-

Nr.	Tipas	Fragmentas	Išmatavimai	Aprašymas	Metrika
1	2	3	4	5	6
				aprūkusi. Molio masė pilkos spalvos	
73	plokštinis	kaklelis	9,9x8,1x0,8 cm	Plokštinio koklio kaklelio fragmentas. Molio masė pilkos spalvos. Aprūkęs.	-//-
74	plokštinis	kaklelis	8,1x5,8x0,8 cm	Plokštinio koklio kaklelio fragmentas. Molio masė pilkos spalvos. Aprūkęs.	-//-
75	plokštinis	kaklelis	7,8x5,8x0,6 cm	Plokštinio koklio kaklelio fragmentas. Molio masė pilkos spalvos. Aprūkęs.	-//-
98	dubeninis	sienelė	9,5x7,1x0,8 cm	Dubeninio koklio sienelė. Be glazūros. Molio masė išorinėje pusėje pilkos, vidinėje – rusvos spalvos. Vidinėje pusėje žiedimo rievės. Aprūkęs.	Šeduva 2010. Vytauto g. 8. Perkasa Nr. 7. Viršutinė kultūrinio sluoksnio dalis (2). Kv. A 1-15
99	plokštinis	kaklelis	9,2x5,1x0,7 cm	Plokštinio koklio kaklelis. Molio masė rusvos spalvos.	-//-
101	dubeninis	pakraštėlis	9,9x7,9x0,8 cm	Dubeninio koklio apvalia anga pakraštėlis. Molio masė rusvos spalvos. Iš abiejų pusių matyti žiedimo rievės. Be glazūros.	Šeduva 2010. Vytauto g. 8. Perkasa Nr.7. Pilka žemė (4). Kv. A 2-4
102	dubeninis	pakraštėlis	7,6x3,3x0,6 cm	Dubeninio koklio apvalia anga pakraštėlis. Molio masė rusvos spalvos. Be glazūros.	-//-
103	dubeninis	pakraštėlis	6,9x4,9x0,7 cm	Dubeninio koklio apvalia anga pakraštėlis. Molio masė rusvos spalvos. Be glazūros. Išorinėje pusėje žiedimo rievės.	-//-
104	dubeninis	pakraštėlis	6,2x5,5x0,8 cm	Dubeninio koklio apvalia anga pakraštėlis. Molio masė pilkos spalvos. Be glazūros. Išorinėje pusėje žiedimo rievės.	-//-
105	dubeninis	dugnelis	6,8x6,2x0,9 cm	Dubeninio koklio dugnelis. Molio masė rusvos spalvos. Be glazūros. Vidinėje pusėje žiedimo rievės.	-//-
106	dubeninis	sienelė	6,6x6,6x1 cm	Dubeninio koklio sienelė. Molio masė rusvos spalvos. Be glazūros. Žiedimo rievės.	-//-
168	plokštinis	kraštas	3,9x3,3x2,8 cm	Plokštinio koklio kraštas. Molio masė rusvai	Šeduva 2010. Vytauto g. 8. Perkasa

Nr.	Tipas	Fragmentas	Išmatavimai	Aprašymas	Metrika
1	2	3	4	5	6
				pilkos spalvos. Išorinė pusė dengta žalsvos spalvos glazūra. Ornamentas neaiškus.	Nr.7. Pilkos žemės sluoksnis (4). Kv. A 8-10.
169	Plokštinis	kampas	5,9x4,4x1,2 cm	Plokštinio koklio kampas. Molio masė pilkos spalvos. Ornamentas neaiškus. Be glazūros.	-/-
170	dubeninis	pakraštėlis	7,6x4,3x0,8 cm	Dubeninio koklio apvalia anga pakraštėlis. Molio masė rusvai pilkos spalvos. Be glazūros. Išorinėje pusėje yra žiedimo rievės.	-/-
171	dubeninis	dugnelis	9,6x7,4x0,6 cm	Dubeninio koklio dugnelis. Molio masė rusvos spalvos. Be glazūros.	-/-
212	plokštinis	kampas	9,5x8,1x1,1 cm	Plokštinio koklio kampas (pav. 8). Molio masė pilkos spalvos. Išorinė pusė ornamentuota gelių žiedais rombiniuose langeliuose. Be glazūros.	Šeduva 2010. Vytauto g. 17, 19A. Perkasa Nr.9. Šviesiai pilkos žemės sluoksnis (4). Kv. A 1-5
213	plokštinis	kampas	10,2x4,2x0,9 cm	Plokštinio koklio kampas. Molio masė pilkos, spalvos. Išorinėje pusėje neaiškūs ornamentai. Be glazūros.	-/-
214	plokštinis	kampas	6,6x3,7x0,6 cm	Plokštinio koklio kampas. Molio masė rusvos spalvos. Be glazūros. Ornamentas neaiškus.	-/-
215	plokštinis	Centrinė dalis	7,2x5,6x0,9 cm	Plokštinio koklio centrinė dalis. Molio masė pilkos spalvos. Išorinėje pusėje geometrinis ornamentas. Be glazūros.	-/-
216	plokštinis	kaklelis	5,6x4,5x1,1 cm	Plokštinio koklio kaklelis. Molio masė pilkos spalvos. Be glazūros.	-/-
217	dubeninis	pakraštėlis	8,7x7,9x1 cm	Dubeninio koklio stačiakampe anga pakraštėlis. Molio masė pilkos spalvos.. Be glazūros.	-/-
218	dubeninis	pakraštėlis	7,1x3,8x0,5 cm	Dubeninio koklio apvalia anga pakraštėlis. Molio masė rusvos spalvos. Išorinėje pusėje horizontalios linijos. Be glazūros.	-/-
219	dubeninis	pakraštėlis	4,4x4,3x0,7 cm	Dubeninio koklio apvalia anga pakraštėlis. Molio masė vidinėje pusėje rusvos, išorinėje - pilkos spalvos. Išorinėje pusėje horizontalios	-/-

Nr.	Tipas	Fragmentas	Išmatavimai	Aprašymas	Metrika
1	2	3	4	5	6
				linijos. Be glazūros. Yra žiedimo rievės.	
220	dubeninis	pakraštėlis	5,1x6x0,6 cm	Dubeninio koklio apvalia anga pakraštėlis. Molio masė rusvos spalvos. Be glazūros. Yra žiedimo rievės.	-/-
221	dubeninis	pakraštėlis	8,8x9,7x0,7 cm	Dubeninio koklio apvalia anga pakraštėlis. Molio masė rusvos spalvos. Be glazūros. Yra žiedimo rievės.	-/-
222	dubeninis	pakraštėlis	4,4x5,6x0,6 cm	Dubeninio koklio apvalia anga pakraštėlis. Molio masė rusvos spalvos. Be glazūros.	-/-
223	dubeninis	pakraštėlis	11,2x6,5x0,8 cm	Dubeninio koklio apvalia anga pakraštėlis. Molio masė rusvos spalvos. Be glazūros. Yra žiedimo rievės.	-/-
224	dubeninis	pakraštėlis	5,6x4,5x0,7 cm	Dubeninio koklio apvalia anga pakraštėlis. Molio masė rusvos spalvos. Be glazūros. Yra žiedimo rievės.	-/-
225	dubeninis	pakraštėlis	5,6x9,8x0,7 cm	Dubeninio koklio apvalia anga pakraštėlis. Molio masė rusvos spalvos. Išorinėje pusėje užtiškusi rusva glazūra. Yra žiedimo rievės.	-/-
226	dubeninis	pakraštėlis	5,5x10,5x0,7 cm	Dubeninio koklio apvalia anga pakraštėlis. Molio masė rusvos spalvos. Yra žiedimo rievės.	-/-
227	dubeninis	dugnelis	12,7x10,1x0,8 cm	Dubeninio koklio dugnelis. Molio masė rusvos spalvos. Yra žiedimo rievės. Be glazūros.	-/-
228	dubeninis	dugnelis	6,9x4,5x0,6 cm	Dubeninio koklio dugnelis. Molio masė pilkos spalvos. Yra žiedimo rievės. Be glazūros.	-/-
229	dubeninis	dugnelis	9,1x8,2x0,9 cm	Dubeninio koklio dugnelis. Molio masė rusvos spalvos. Yra žiedimo rievės vidinėje pusėje. Be glazūros.	-/-
230	dubeninis	dugnelis-sienelė	10,5x9,2x0,7 cm	Dubeninio koklio dugnelis. Molio masė rusvos spalvos. Yra žiedimo rievės.	-/-
231	dubeninis	dugnelis-	9,1x11,2x0,8 cm	Dubeninio koklio dugnelis. Molio masė rusvos	-/-

Nr.	Tipas	Fragmentas	Išmatavimai	Aprašymas	Metrika
1	2	3	4	5	6
		sienelė		spalvos. Žiedimo rievės vidinėje pusėje. Be glazūros.	
232	dubeninis	dugnelis	8,7x5,4x0,9 cm	Dubeninio koklio dugnelis. Molio masė rusvos spalvos. Be glazūros.	-/-
258	Plokštinis	Kaklelis	8,5x8,6x0,9 cm	Plokštinio koklio kaklelis. Molio masė rusvos spalvos. Išorėje yra užtiškusios žalsvos spalvos glazūros. Yra piršto įspaudas.	Šeduva 2010. Vytauto g. 17, 19A. Perkasa Nr.9. Šviesiai pilkos žemės sluoksnis (4). Kv. A 6-12
259	dubeninis	pakraštėlis	4,2x6x0,6 cm	Dubeninio koklio apvalia anga pakraštėlis. Molio masė išorinėje pusėje pilkos spalvos. Vidinėje – rusvos spalvos. Išorėje yra žiedimo rievės. Be glazūros. Išorė aprūkusi.	-/-
265	Plokštinis	kampas	7x4x1,1 cm	Plokštinio koklio kampas. Molio masė rusvos spalvos. Be glazūros. Išorinėje pusėje neaiškus ornamentas.	Šeduva 2010. Vytauto g. 17, 19A. Perkasa Nr.10. Pilkos žemės sluoksnis (1). Gylis 0,8 -1,35 m. Kv. A 2-3
266	dubeninis	dugnelis	7x5,7x0,9 cm	Dubeninio koklio dugnelis. Molio masė rusvos spalvos. Yra žiedimo rievės. Be glazūros.	-/-
272	Plokštinis	Kaklelis	5,3x11,1x0,8 cm	Plokštinio koklio kaklelis. Molio masė rusvos spalvos. Yra žiedimo rievės. Be glazūros.	Šeduva 2010. Vytauto g. 19,21. Perkasa Nr.11. Pilkos žemės sluoksnis (2). Kv. A 1-8
329	Plokštinis	Kaklelis	7,2x4,2x0,9 cm	Plokštinio koklio kaklelis. Molio masė rusvos spalvos. Be glazūros.	Šeduva 2010. Vytauto g. 19,21. Perkasa Nr.12. Pilkos žemės sluoksnis (2). Kv. A 1-3
340	Plokštinis	Kaklelis	6,6x10,5x0,8 cm	Plokštinio koklio kaklelis. Molio masė rusvos spalvos. Be glazūros.	Šeduva 2010. Vytauto g. 19,21. Perkasa Nr.12. Tamsiai pilkos žemės sluoksnis (4). Kv. A 1-3
408	Plokštinis	Kaklelis	7,5x6x0,9 cm	Plokštinio koklio kaklelis. Molio masė rusvos spalvos. Be glazūros. Aprūkęs.	Šeduva 2010. Vytauto g. 24. Perkasa Nr.15. Pilkos žemės sluoksnis (2). Kv. A1-17.
409	Plokštinis	Kaklelis	7,5x4x0,7 cm	Plokštinio koklio kaklelis. Molio masė rusvos spalvos. Be glazūros.	-/-

Nr.	Tipas	Fragmentas	Išmatavimai	Aprašymas	Metrika
1	2	3	4	5	6
410	dubeninis	pakraštėlis	4,8x3,9x0,6 cm	Dubeninio koklio pakraštėlis. Molio masė rusvos spalvos. Be glazūros.	-//-
411	dubeninis	sienelė	8,8x4,2x0,7 cm	Dubeninio koklio sienelė. Molio masė rusvos spalvos. Be glazūros. Yra žiedimo rievės.	-//-
412	dubeninis	kampas	7,5x4,9x0,5 cm	Dubeninio koklio kampas. Molio masė rusvos spalvos. Be glazūros. Yra žiedimo rievės.	-//-
422	dubeninis	pakraštėlis	6x4,3x0,6 cm	Dubeninio koklio pakraštėlis. Molio masė rusvos spalvos. Be glazūros. Žiedimo rievės.	Šeduva 2010. Vytauto g. 24. Perkasa Nr.15. Tamsiai pilkos žemės sluoksnis (3). Kv. A1-17
425	Plokštinis	Centrinė dalis	4,9x3,1x0,3 cm	Plokštinio koklio centrinė dalis. Molio masė rusvos spalvos. Išorėje geometriniai ornamentai. Be glazūros.	Šeduva 2010. Vytauto g. 30,32. Perkasa Nr.16. Pilkos žemės sluoksnis (3). Kv. A1-8
469	Plokštinis	kraštas	22,2x6x1,3 cm	Plokštinio koklio kraštas. Molio masė rusvos spalvos. Išorė dengta baltos spalvos glazūra. Užtiškusios glazūros yra vidinėje dalyje.	Šeduva 2010. Bažnyčios g. Perkasa Nr.22. Pilkos žemės sluoksnis (3). Kv. A16-30.
507	Plokštinis	kampas	12,6x11,2x0,7 cm	Plokštinio koklio kampas (pav. 9). Molio masė rusvos spalvos. Išorė dengta žalsvos spalvos glazūra. Išorinėje pusėje augaliniais ornamentais.	Šeduva 2010. Bažnyčios g. Perkasa Nr.22. Tamsiai pilkos žemės sluoksnis (4). Kv. A16-30.

## ČERPĖS

Šėduva 2010. Vytauto g. 19,21. Perkasa Nr.12. Tamsiai pilkos žemės sluoksnis (4). Kv. A 1-3

Nr.	dirbinys	fragmentas	matmenys	Aprašymas	Kvadratas
341	čerpė	kampas	8,2x3,9x1,3 cm	Lovinės čerpės kampas. Molio masė – rusva.	Kv. A2

Šėduva 2010. Vytauto g. 35. Perkasa Nr.20. Pilkos žemės sluoksnis (3). Kv. A1-11.

Nr.	dirbinys	fragmentas	matmenys	Aprašymas	Kvadratas
456	čerpė	Centrinė dalis	10,8x6,8x1,4 cm	Lovinės čerpės centrinė dalis. Molio masė – rusva.	Kv. A1

Šėduva 2010. Bažnyčios g. Perkasa Nr.22. Tamsiai pilkos žemės sluoksnis (4). Kv. A16-30.

Nr.	dirbinys	fragmentas	matmenys	Aprašymas	Kvadratas
509	čerpė	kampas	7,5x10,2x1,4 cm	Lovinės čerpės užapvalintas kampas. Molio masė – rusva.	Kv. A18

Šėduva 2010. Bažnyčios g. Perkasa Nr.22. Tamsiai pilkos žemės sluoksnis (4). Kv. A31-44.

Nr.	dirbinys	fragmentas	matmenys	Aprašymas	Kvadratas
517	čerpė	kampas	13,4x10,7x1,3 cm	Olandiškos čerpės kampas. Molio masė – rusva. Užtiškę skiedinio.	Kv. A34

Šėduva 2010. Vilniaus g. 7 Trasa Nr. 14. Kultūrinio sluoksnio apatinė dalis. Kv. A3.

Nr.	dirbinys	fragmentas	matmenys	Aprašymas	Kvadratas
521	čerpė	kraštas	8,6x7,6x1,8 cm	Lovinės čerpės kraštas. Molio masė – pilka. Aprūkusi.	

Šeduva 2010. Bažnyčios g. 3. Trasa Nr.16. Kultūrinio sluoksnio apatinė dalis.

<b>Nr.</b>	<b>dirbinys</b>	<b>fragmentas</b>	<b>matmenys</b>	<b>Aprašymas</b>	<b>Kvadratas</b>
541	čerpė	kampas	15x7,2x1,5 cm	Lovinės čerpės kampas. Molio masė – rusva.	



## PLYTOS

Nr.	dirbinys	fragmentas	matmenys	Aprašymas	Metrika
523	plyta	molis	?x13,8x5,8 cm	Plyta, su braukomis. Molio masė rusvos spalvos. Aptaškyta skiediniu. Aprūkusi.	Šeduva 2010. Vilniaus g. 7. Trasa Nr. 14. Kultūrinio sluoksnio apatinė dalis.

**PYPKĖS**

<b>Nr.</b>	<b>dirbinys</b>	<b>fragmentas</b>	<b>medžiaga</b>	<b>matmenys</b>	<b>Aprašymas</b>	<b>Metrika</b>
1	2	3	4	5	6	7
52	pypkė	galvutė	molis	4,3x3,2x0,5 cm	Molio masė baltos spalvos (pav. 22). Dengta žalsva glazūra. Geometrinis ornamentas.	Šeduva 2010. Laisvės a. 26. Perkasa Nr.4. Tamsiai pilkos žemės sluoksnis (4). Kv. A 9

**METALINIAI DIRBINIAI**

Nr.	dirbinys	fragmentas	metalas	matmenys	Aprašymas	Metrika
1	2	3	4	5	6	7
8	vinis	deformuota	geležis	l-5,7cm; galvutė 2x 1,4 cm	Vinis, deformuota. Galvutė netaisyklingos formos. Strypelis yra stačiakampio skersinio pjūvio.	Šeduva 2010. Panevėžio g. 4. Perkasa Nr. 1. Tamsiai pilkos žemės sluoksnis (3). Kv.A1-5.
50	vinis	deformuota	geležis	l – 2,8cm; galvutė 1,3x0,4 cm	Vinis, deformuota. Galvutė netaisyklingos formos. Strypelis yra stačiakampio skersinio pjūvio. Stipriai paveikta korozijos	Šeduva 2010. Laisvės a. 26. Perkasa Nr.4. Tamsiai pilkos žemės sluoksnis (4). Kv. A 9
51	vinis	deformuota	geležis	l-4,5 cm; galvutė 1,3x0,6 cm	Vinis, deformuota. Galvutė netaisyklingos formos. Stipriai paveikta korozijos	-//-
280	sagtis	sveika	geležis	4,4x3,2x0,3. Liežuvėlio l -3,5 cm, plotis- 0,6cm	Sveika sagtis (pav. 11). Stačiakampio užapvalintais kampais formos. Paveikta korozijos.	Šeduva 2010. Vytauto g. 19,21. Perkasa Nr.11. Pilkos žemės sluoksnis (2). Kv. A 9-16.
281	Vinis	sveika	geležis	l- 2,8cm; galvutė – 1,7x0,4 cm	Sveika vinis. Galvutė netaisyklingos formos. Strypelis yra stačiakampio skersinio pjūvio. Paveikta korozijos	-//-
296	Bato pasagėlė	Sveika	geležis	6,6x1x0,4 cm	Bato pasagėlė (pav. 13). Sveika. Stačiakampio skersinio pjūvio. Turi tris strypelius tvirtinimui. Paveikta korozijos.	Šeduva 2010. Vytauto g. 19,21. Perkasa Nr.11. Tamsiai pilkos žemės sluoksnis (5). Kv. A 1-5.
318	plomba	Sveika	Švinas	2,5x2x0,3 cm	Sveika plomba (pav. 17). Švininė. Apskritimo formos. Yra kilpelė tvirtinimui. Ant plombos užrašas „Z4“.	Šeduva 2010. Vytauto g. 19,21. Perkasa Nr.11. Tamsiai pilkos žemės sluoksnis (5). Kv. A 11-15.
342	Bato pasagėlė	Nulužę tvirtinimo strypelių	geležis	6,5x2,5x0,5 cm	Bato pasagėlė (pav. 14). Stačiakampio skersinio pjūvio. Turi tris strypelius tvirtinimui. Paveikta korozijos.	Šeduva 2010. Vytauto g. 19,21. Perkasa Nr.12.

Nr.	dirbinys	fragmentas	metalas	matmenys	Aprašymas	Metrika
1	2	3	4	5	6	7
		smaigaliai				Tamsiai pilkos žemės sluoksnis (4). Kv. A 1-3
346	Neaiškios paskirties	cilindro formos	geležis	6x3,1x0,3 cm	Neaiškios paskirties cilindro formos geležinis dirbinys, stipriai paveiktas korozijos.	Šeduva 2010. Vytauto g. 22. Perkasa Nr.13. Pilkos žemės sluoksnis (3). Kv. A 1-3
413	peilis	Centrinė dalis	geležis	11,2x1,8x0,3 cm	Įtveriamasis peilis. Smaigalys nulūžęs. Rankena neišlikusi, stipriai paveiktas korozijos.	Šeduva 2010. Vytauto g. 24. Perkasa Nr.15. Pilkos žemės sluoksnis (2). Kv. A1-17.
414	vyris	Smailus galas	geležis	16x1,6x0,3 cm	Vyris. Vienas galas smailus, kitas – nulūžęs. Ties smaigaliu išplatėjimas. Stipriai paveiktas korozijos.	-//-
433	saga	sveika	Vario lidinys	1,7 cm; h- 1,4 cm	Išgaubta saga (pav. 12). Vidinėje pusėje kilpelė. Apskrita.	Šeduva 2010. Vytauto g. 31. Perkasa Nr.17. Pilkos žemės sluoksnis (2). Kv. A6-11.
460	vinis	sveika	geležis	l-10,3cm; galvutė – 1,3x1,4 cm	Sveika vinis. Galvutė deformuota. Strypelis yra stačiakampio skersinio pjūvio. Stipriai paveikta korozijos.	Šeduva 2010. Vytauto g. 44. Perkasa Nr.21. Tamsiai pilkos žemės sluoksnis (4). Kv. A1-4.
461	Neaiškios paskirties	neaišku	geležis	7,5x4,4x0,7 cm	Neaiškios paskirties dirbinys. Stipriai paveiktas korozijos.	-//-
496	Pasaga	Pusė pasagos. Vienas kraštelis	geležis	13,9x4,6x0,8 cm	Pusė pasagos. Išliko viena vinis. Paveikta korozijos.	Šeduva 2010. Bažnyčios g. Perkasa Nr.22. Tamsiai pilkos žemės sluoksnis (4). Kv. A 3-15.
497	Vinis	Sveika	geležis	l- 6,1 cm; galvutė 1,2x0,4 cm	Vinis, sveika. Galvutė netaisyklingos formos. Strypelis yra stačiakampio skersinio pjūvio. Paveikta korozijos.	-//-

Nr.	dirbinys	fragmentas	metalas	matmenys	Aprašymas	Metrika
1	2	3	4	5	6	7
498	Vinis	Deformuota	geležis	l – 4cm; galvutė 1,7x1,2cm.	Deformuota vinis. Galvutė ir strypelis neaiškios formos. Stipriai paveiktas korozijos.	-//-
499	Vinis	Deformuota	geležis	l- 3,2cm; galvutė – 1,5x0,9 cm.	Deformuota vinis. Galvutė ir strypelis neaiškios formos. Stipriai paveikta korozijos.	-//-
500	Vinis	sveika	geležis	l-3,5cm; galvutė – 0,6x0,4cm.	Sveika vinis. Deformuota galvutė. Strypelis yra stačiakampio skersinio pjūvio. Paveikta korozijos	-//-
508	Pasaga	Vienas galas nulūžęs	geležis	10,6x10,1x0,6 cm	Pasagos vienas galas nulūžęs (pav. 15). Stipriai paveikta korozijos.	Šeduva 2010. Bažnyčios g. Perkasa Nr.22. Tamsiai pilkos žemės sluoksnis (4). Kv. A16-30.
515	Plomba	Sveika	švinas	3,4x2,3x0,4 cm	Sveika plomba (pav. 16). Švininė. Apskritimo formos. Yra kilpelė tvirtinimui. Ant plombos užrašas kirilica „КПФ“. Apačioje skaičiai „1851“.	Šeduva 2010. Bažnyčios g. Perkasa Nr.22. Tamsiai pilkos žemės sluoksnis (4). Kv. A31-44.
516	Neaiškios paskirties	Neaiškios formos	geležis	5,5x1,3x0,2 cm	Neaiškios paskirties geležinis dirbinys. Paveiktas korozijos.	-///-
528	Neaiškios paskirties	Apskritimo formos	Vario lydinys	1,9x0,4x0,3 cm	Neaiškios paskirties vario lydinys. Apskritimo formos.	Šeduva 2010. Bažnyčios g. 1 Perkasa Nr.24. Tamsiai pilkos žemės sluoksnis (2). Kv. A7-8.

**MONETOS****Šeduva 2010. Vytauto g. 17, 19A. Perkasa Nr.9. Šviesiai pilkos žemės sluoksnis (4). Kv. A 4**

Nr.	valdovas	valstybė	nominalas	matmenys	Aprašymas	Datavimas
233	Jonas Kazimieras	LDK	šilingas	Ø-1,6 cm; h-0,1cm	Jono Kazimiero šilingas (pav. 20). Monetos averse – Jono Kazimiero atvaizdas, o aplinkui legenda: „IOAN CAS REX“. Monetos reverse vaizduojamas šuoliuojantis Vytis, o aplinkui ratu legenda: „SOLI MAG“ ir metai „1661“. Dalis užrašo išblukę. Metalas – vario lidinys	1661 m.

**Šeduva 2010. Vytauto g. 19, 21. Perkasa Nr.11. Tamsiai pilkos žemės sluoksnis (5). Kv. A 15**

Nr.	valdovas	valstybė	nominalas	matmenys	Aprašymas	Datavimas
319	Jonas Kazimieras	LDK	šilingas	Ø-1,6 cm; h-0,1cm	Jono Kazimiero šilingo (pav. 21) aversas labai išblukęs, matosi tik dalis legendos einančios aplinkui: „CAS“. Monetos reverse vaizduojamas šuoliuojantis Vytis, o aplinkui ratu legenda: SOLI MAG. Dalis užrašo išblukę.	1648–1668 m

## STIKLINIAI DIRBINIAI

Šeduva 2010. Vytauto g. 22. Perkasa Nr.13. Pilkos žemės sluoksnis (3). Kv. A 5-7

Nr.	dirbinys	fragmentas	matmenys	Aprašymas	Kvadratas
349	indas	pakraštėlis	3,7x2,4x0,2 cm	Stiklinio indo pakraštėlis. Stiklas skaidrus, su patina. Ornamentuotas bangele ir vertikalių brūkšnelių linija.	A6

Šeduva 2010. Vytauto g. 24. Perkasa Nr.14. Pilkos žemės sluoksnis (2). Kv. A 1-13

Nr.	dirbinys	fragmentas	matmenys	Aprašymas	Kvadratas
369	indas	dugnelis	6x2,9x0,7 cm	Stiklinio indo dugnelis. Stiklas skaidrus. Be ornamento.	A6

Šeduva 2010. Vytauto g. 35. Perkasa Nr.20. Pilkos žemės sluoksnis (3). Kv. A 1-11.

Nr.	dirbinys	fragmentas	matmenys	Aprašymas	Kvadratas
455	Neaiškios paskirties	Neaiškus	2,9x2,9 cm	Netaisyklingos formos stiklinis dirbinys. Stiklas skaidrus. Geometrinis ornamentas.	A3

Šeduva 2010. Bažnyčios g. Perkasa Nr.22. Pilkos žemės sluoksnis (3). Kv. A31-45.

Nr.	dirbinys	fragmentas	matmenys	Aprašymas	Kvadratas
473	Taurė	kojelė	5x2,7x0,8 cm	Taurės kojelė. Žalsvos spalvos stiklas su patina. Stikle yra burbuliukų.	A36

Šeduva 2010. Bažnyčios g. Perkasa Nr.22. Pilkos žemės sluoksnis (3). Kv. A 46-67.

Nr.	dirbinys	fragmentas	matmenys	Aprašymas	Kvadratas
481	Butelis	kaklelis	9,8x5,3x0,4 cm	Butelio kaklelis. Žalsvos spalvos stiklas. Ornamentuotas vertikaliomis linijomis.	A47
482	Butelis	dugnelis	7,3x5,3x0,5 cm	Butelio dugnelis. Žalsvos spalvos stiklas. Stipriai išgaubtas. Su patina.	A49
483	Butelis	dugnelis	7,2x6,1x0,7 cm	Butelio dugnelis. Žalsvos spalvos stiklas. Nestipriai išgaubtas. Su patina.	A52
484	Butelis	dugnelis	8,1x3,9x0,8 cm	Butelio dugnelis. Žalsvos spalvos stiklas. Nestipriai išgaubtas. Su patina.	A52

Šeduva 2010. Bažnyčios g. Perkasa Nr.22. Tamsiai pilkos žemės sluoksnis (4). Kv. A 3-15.

Nr.	dirbinys	fragmentas	matmenys	Aprašymas	Kvadratas
501	Butelis	kaklelis	8,2x3,4x0,5 cm	Butelio kaklelis. Žalsvos spalvos stiklas. Stikle burbuliukai. Patina.	A9

Šeduva 2010. Vilniaus g. 7 Trasa Nr. 14. Kultūrinio sluoksnio apatinė dalis. Kv. A3.

Nr.	dirbinys	fragmentas	matmenys	Aprašymas	Kvadratas
520	Butelis	sienelė	8,7x7,9x0,6 cm	Butelio sienelė. Žalsvos spalvos stiklas. Stikle burbuliukai. Patina.	

Šeduva 2010. Bažnyčios g. 2. Perkasa Nr. 25. Tamsiai pilkos žemės sluoksnis (3). Kv. A 4-7.

Nr.	dirbinys	fragmentas	matmenys	Aprašymas	Kvadratas
532	Butelis	Apatinė dalis	22x7,8x0,3 cm	Butelio apatinė dalis. Be kaklelio. Žalsvos spalvos stiklas. Vienoje pusėje pavaizduota karūna. Žemiau jos – užrašas kirilica: „ПАРОВОЙ ПИВОВАР. ЗАВОДЪ „ГУБЕРНИЯ“ граф. А. В. ЗУБОВОЙ“.	A6
533	stiklinė	dugnelis	6,1x3,8x0,2 cm; dugno Ø-6,2cm	Stiklinės dugnelis. Skaidrus stiklas. Be patinos.	A5



Šeduva 2010. Bažnyčios g. 2, 4A. Trasa Nr.15. Kultūrinio sluoksnio apatinė dalis.

<b>Nr.</b>	<b>dirbinys</b>	<b>fragmentas</b>	<b>matmenys</b>	<b>Aprašymas</b>	<b>Kvadratas</b>
539	butelis	kaklelis	7,8x3,5x0,4 cm	Butelio kaklelis. Stiklas skaidrus. Be patinos.	

Šeduva 2010. Bažnyčios g. 8. Trasa Nr.19.

<b>Nr.</b>	<b>dirbinys</b>	<b>fragmentas</b>	<b>matmenys</b>	<b>Aprašymas</b>	<b>Kvadratas</b>
548	butelis	kaklelis	9x3,2x0,5 cm; Ø-3,1 cm.	Butelio kaklelis. Stiklas rusvos spalvos. Su patina. Stikle yra burbuliukų.	

**AKMENINIAI DIRBINIAI**

Šeduva 2010. Vytauto g. 19,21. Perkasa Nr.11. Tamsiai pilkos žemės sluoksnis (5).

<b>Nr.</b>	<b>dirbinys</b>	<b>medžiaga</b>	<b>matmenys</b>	<b>Aprašymas</b>	<b>Kvadratas</b>
301	verpstukas	akmuo	3,2x1,3 cm	Verpstukas. Cilindro formos. Akmeninis. Centre skylutė (pav. 18).	Kv. A 9

Šeduva 2010. Vytauto g. 24. Perkasa Nr.11. Tamsiai pilkos žemės sluoksnis (5).

<b>Nr.</b>	<b>dirbinys</b>	<b>medžiaga</b>	<b>matmenys</b>	<b>Aprašymas</b>	<b>Kvadratas</b>
415	girnopusė	akmuo	40x38x6 cm	Girnopusė, akmeninė. Aprūkusi. Suskilusi į tris dalis. Centre esančios skylės skersmuo 10 cm.	Kv. A 6

Šeduva 2010. Vilniaus g. 7 Trasa Nr. 14. Kultūrinio sluoksnio apatinė dalis.

<b>Nr.</b>	<b>dirbinys</b>	<b>medžiaga</b>	<b>matmenys</b>	<b>Aprašymas</b>	<b>Kvadratas</b>
522	girnopusė	akmuo	?x36x7 cm	Girnopusės, akmeninės pusė. Centre esančios skylės skersmuo 5,5 cm.	

Šeduva 2010. Bažnyčios g. 2. Perkasa Nr.25. Tamsiai pilkos žemės sluoksnis (3).

<b>Nr.</b>	<b>dirbinys</b>	<b>medžiaga</b>	<b>matmenys</b>	<b>Aprašymas</b>	<b>Kvadratas</b>
534	verpstukas	akmuo	2,9x1cm.	Verpstukas. Cilindro formos. Akmeninis. Centre skylutė (pav. 19).	A7

## Sutartiniai ženklai

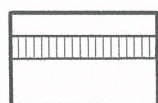

velėna

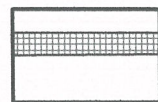

asfaltas



šviesiai pilka žemė



pilka žemė



tamsiai pilka žemė



pilka žemė maišyta su smėliu



smėlis

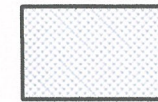

žvyras

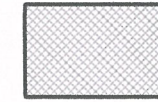

priemolis

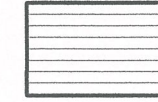

molis



akmuo

# Brėžinys Nr. 1. Archeologiniai tyrinėjimai Šeduvoje. Situacijos planas.

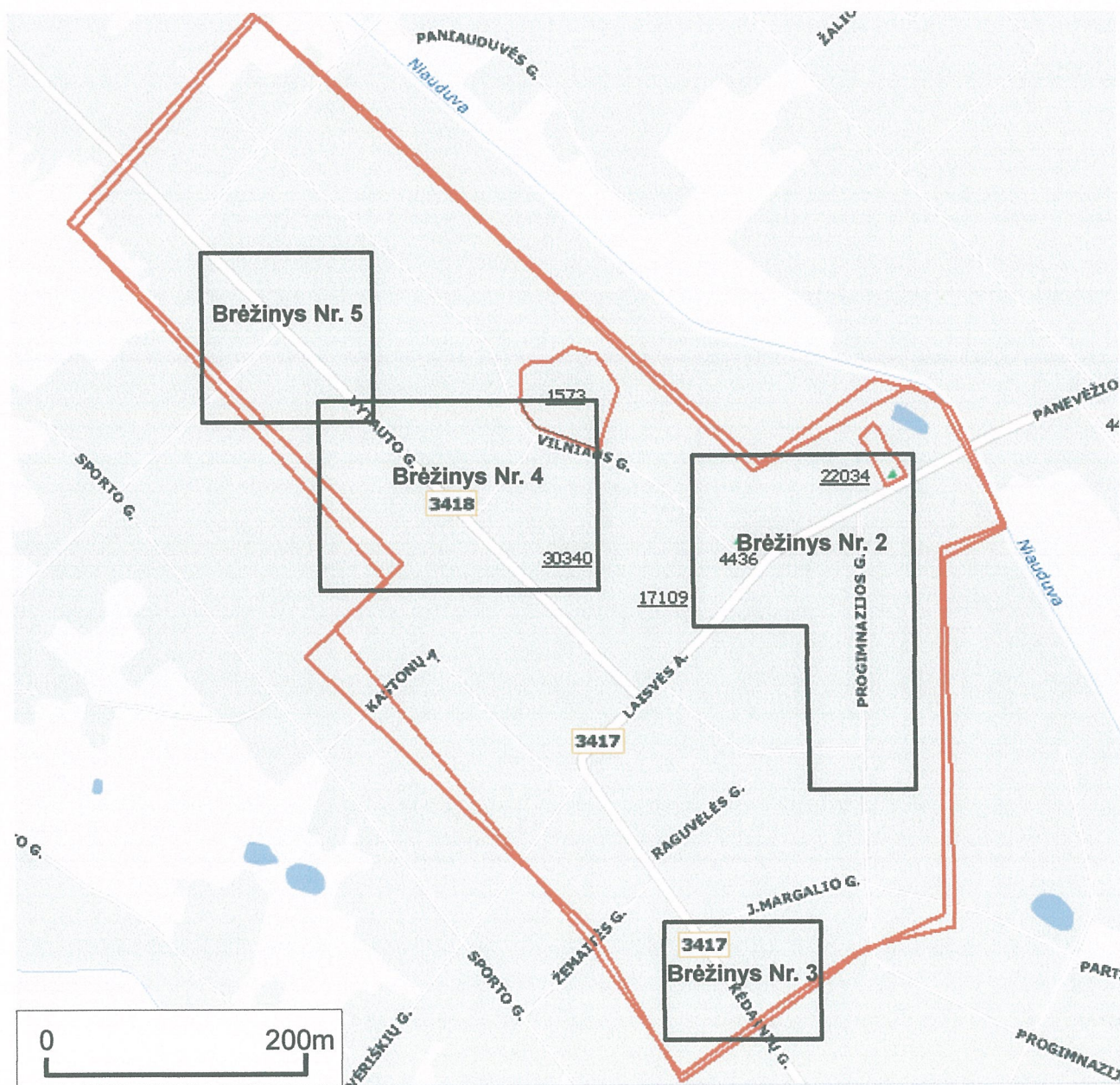

**Brėžinys Nr. 2. Archeologiniai tyrinėjimai Šeduvoje.**  
 Situacijos planas. Panevėžio, g., Progimnazijos g.  
 ir Laisvės a.

Š

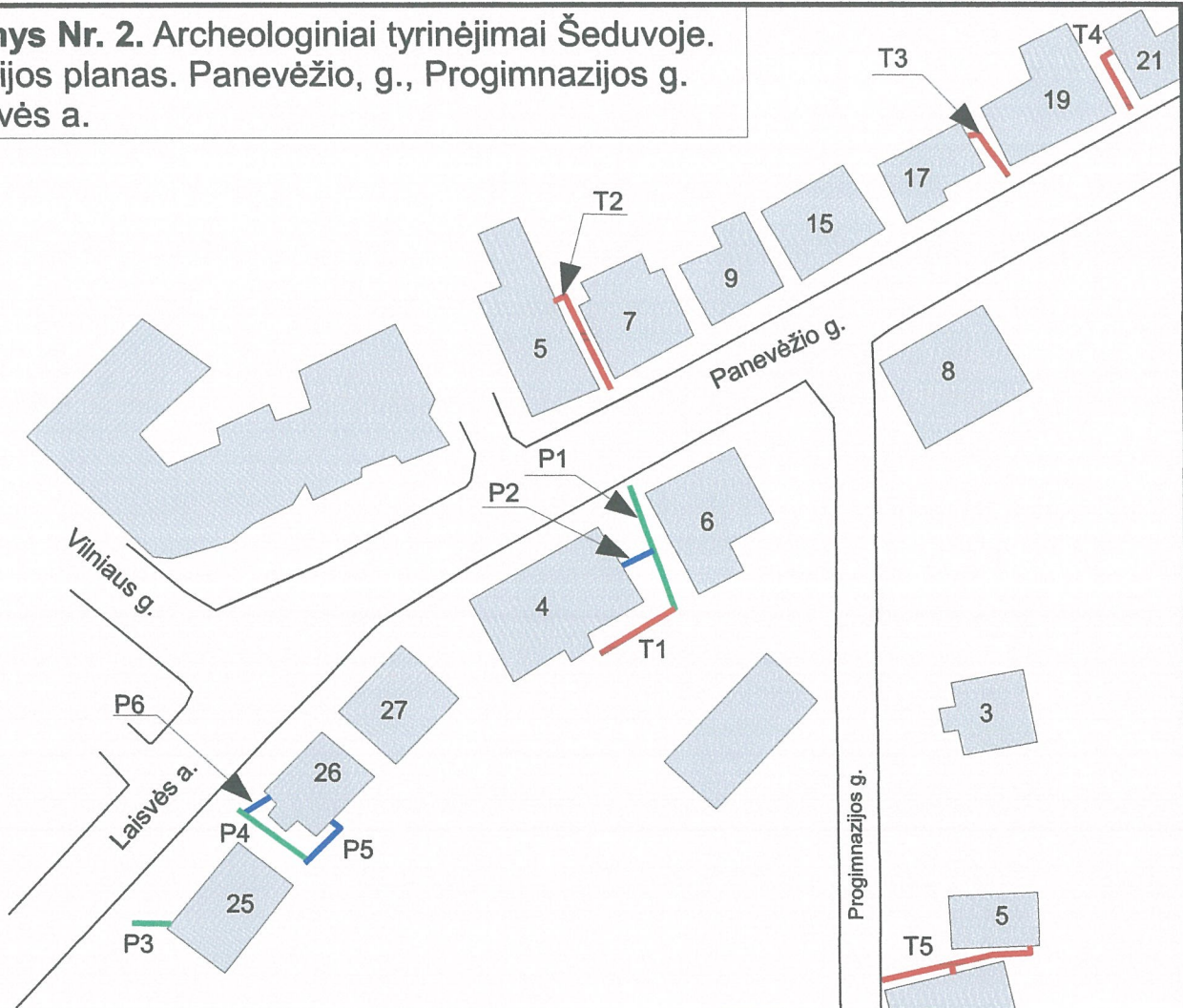

**Sutartiniai ženklai**

**P14**  

 Trasos, kurių vietose atlikti archeologiniai tyrimai, ir perkastos numeris\*.

**T12**  

 Trasos, kurių vietose atlikti archeologiniai žvalgymai, ir trasos numeris.

Pastatai

\* žalia ir mėlyna spalva pavaizduotos šalia viena kitos esančios perkastos, kuriose atlikti archeologiniai tyrimai. Skirtingos spalvos žymi ne kokius nors skirtumus tarp jų, o tam, kad būtų aiškiau, kur baigiasi viena perkasa, o prasideda kita.

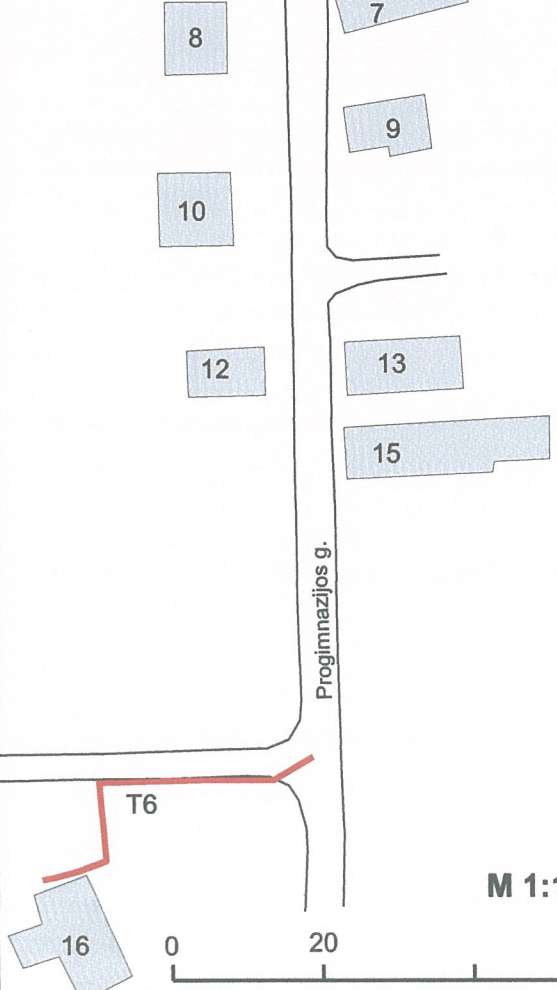

M 1:1000

0 20 60m

**Brėžinys Nr. 3. Archeologiniai tyrinėjimai Šeduvoje. Situacijos planas. Kėdainių g.**

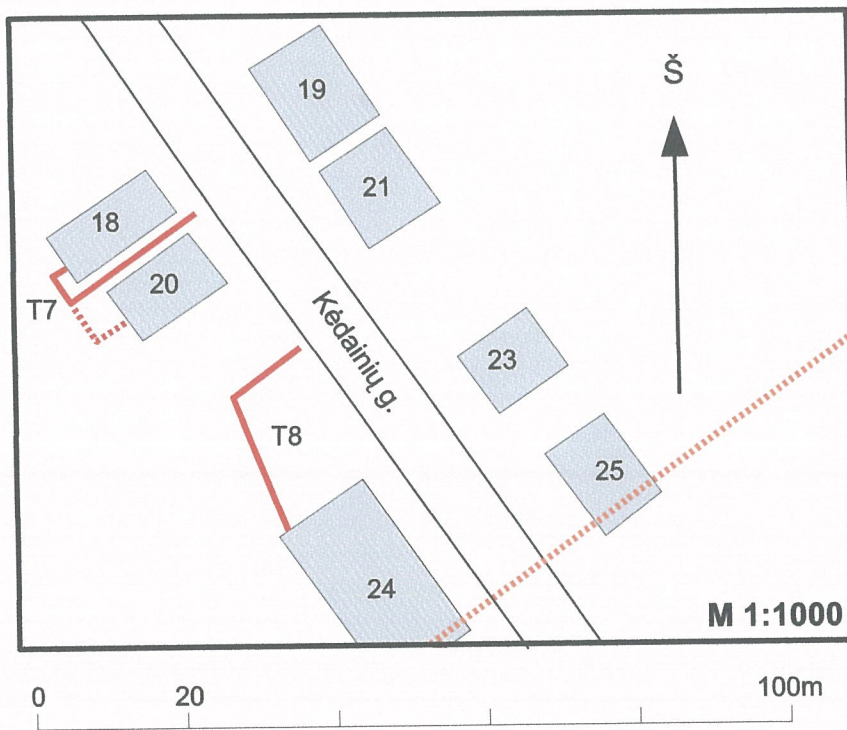

**Sutartiniai ženklai**

T7  Trasos, kurių vietose atlikti archeologiniai žvalgymai, ir trasos numeris.

 Pastatai

 Šeduvos senjo miesto vietos (30340) riba



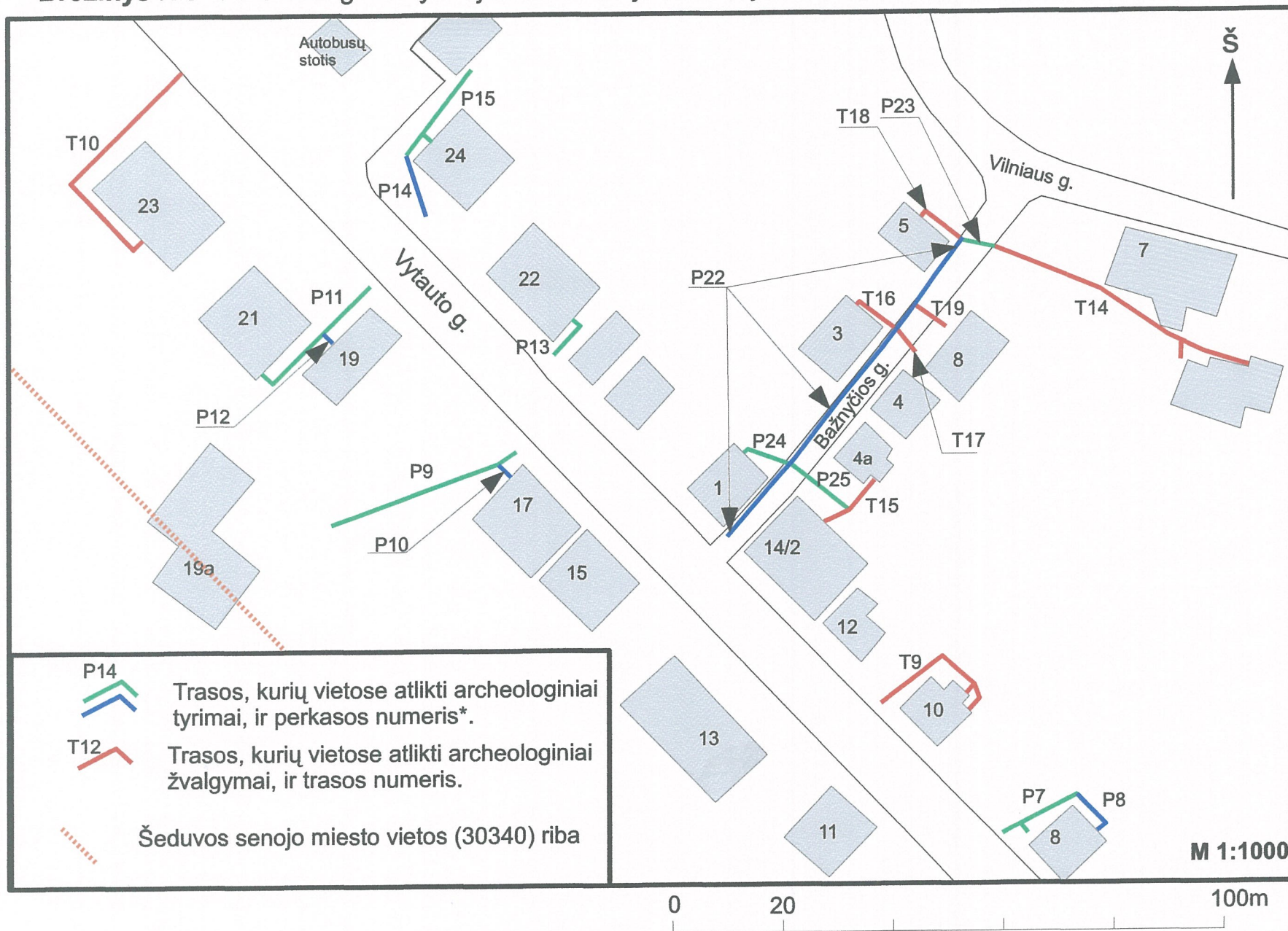

**Brėžinys Nr. 4. Archeologiniai tyrinėjimai Šeduvoje. Situacijos planas. Vytauto, Bažnyčios ir Vilniaus g.**

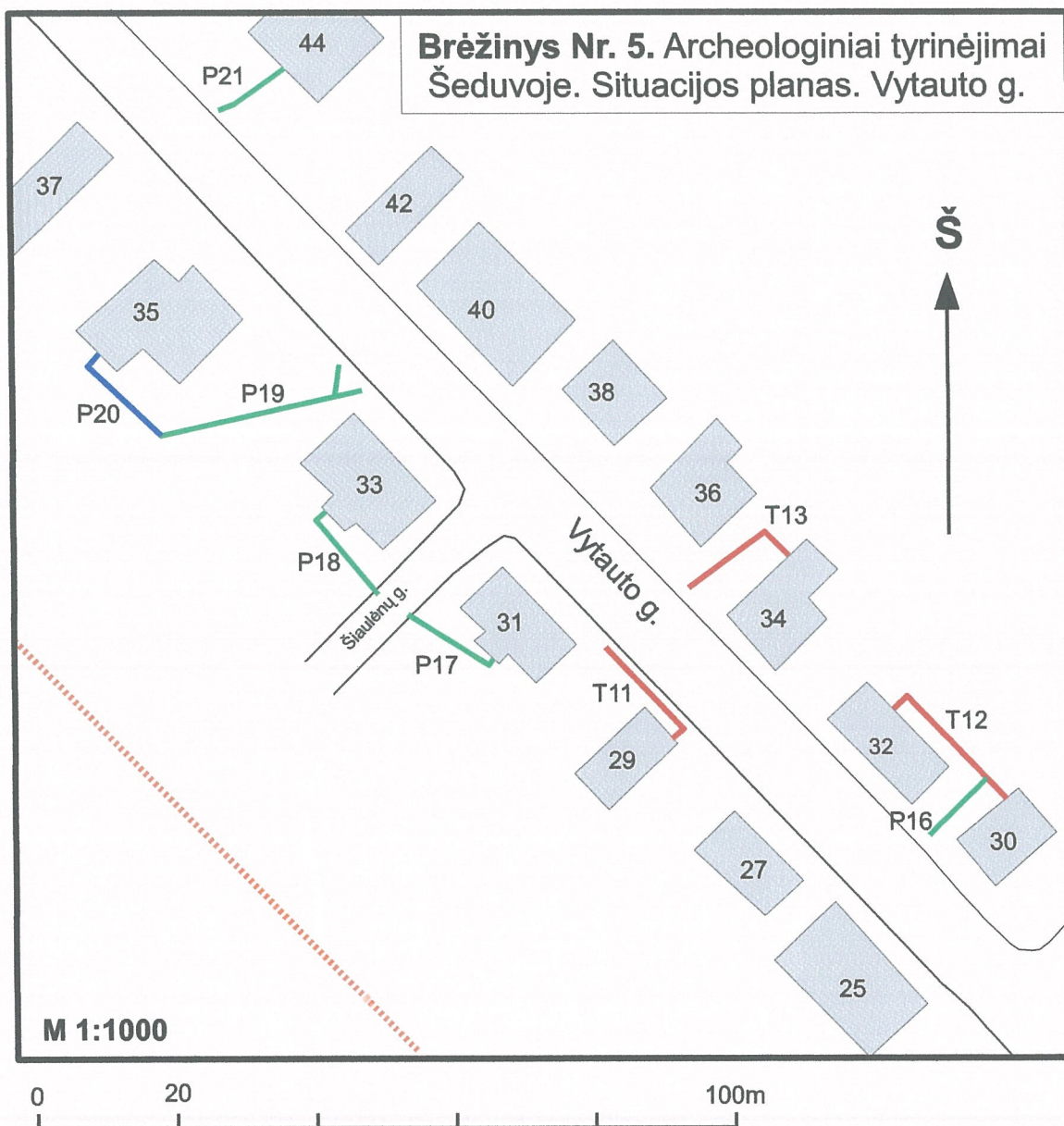

\* Žalia ir mėlyna spalva pavaizduotos šalia viena kitos esančios perkastos, kuriose atlikti archeologiniai tyrimai. Skirtingos spalvos žymi ne kokius nors skirtumus tarp jų, o tam, kad būtų aiškiau, kur baigiasi viena perkasa, o prasideda kita.



### Sutartiniai ženklai

- 
**P14** Trastos, kurių vietose atlikti archeologiniai tyrimai, ir perkastos numeris\*
- 
**T12** Trastos, kurių vietose atlikti archeologiniai žvalgymai, ir trastos numeris
- 
**Pastatai**
- 
**Šeduvos senojo miesto vietos (30340) riba**

\* žalia ir mėlyna spalva pavaizduotos šalia viena kitos esančios perkastos, kuriose atlikti archeologiniai tyrimai. Skirtingos spalvos žymi ne kokius nors skirtumus tarp jų, o tam, kad būtų aiškiau, kur baigiasi viena perkasa, o prasideda kita.



Brėžinys Nr. 6. Archeologiniai tyrinėjimai Šeduvoje, 2010 m. Panevėžio g. 4. Perkasa Nr. 1. ŠR sienelės pjūvis A - B.

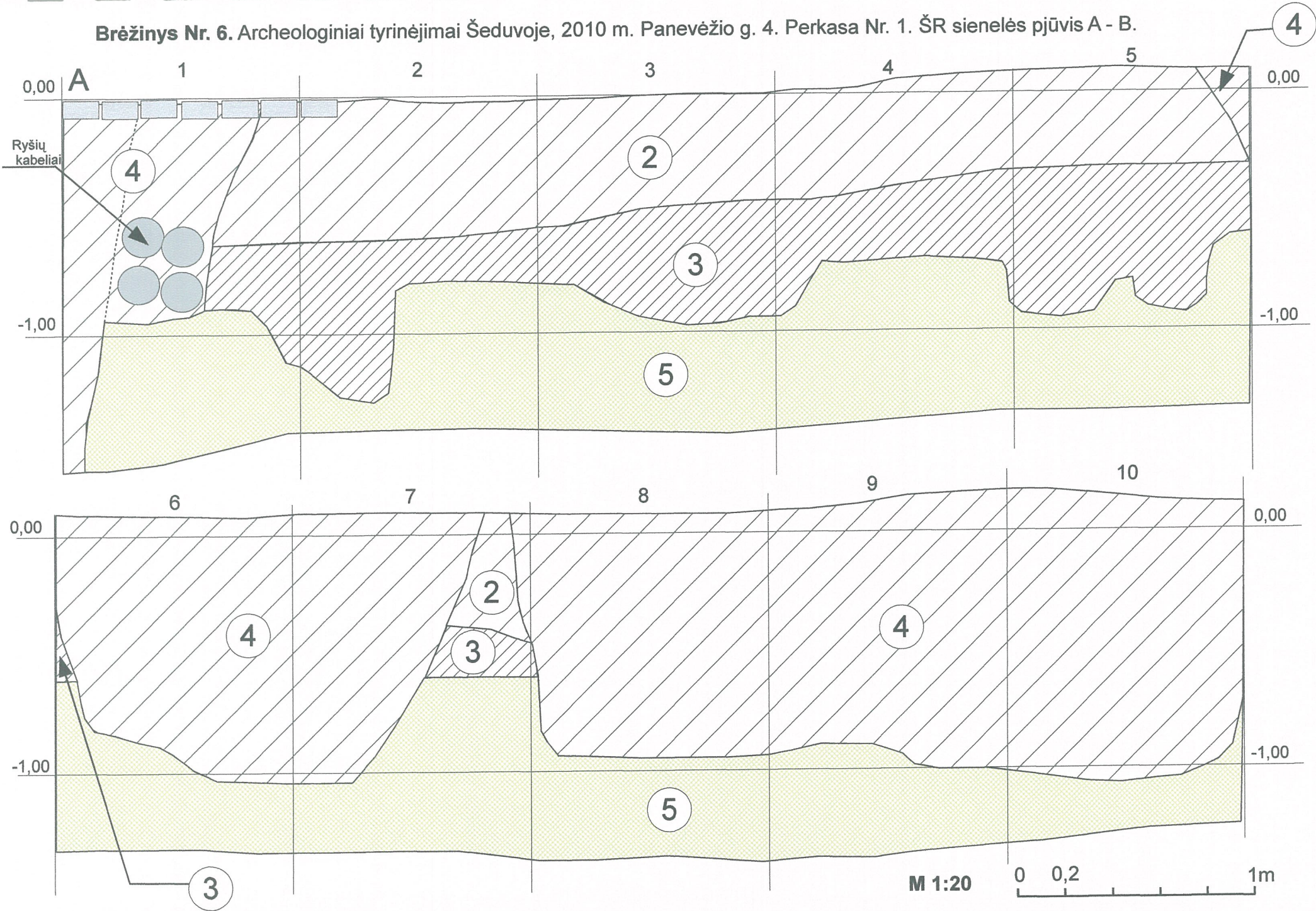

**Brėžinys Nr. 7.** Archeologiniai tyrinėjimai Šeduvoje, 2010 m. Panevėžio g. 4. Perkasa Nr. 1. ŠR sienelės pjūvis A – B ir perkasa Nr. 2 ŠV sienelės pjūvis C - D.

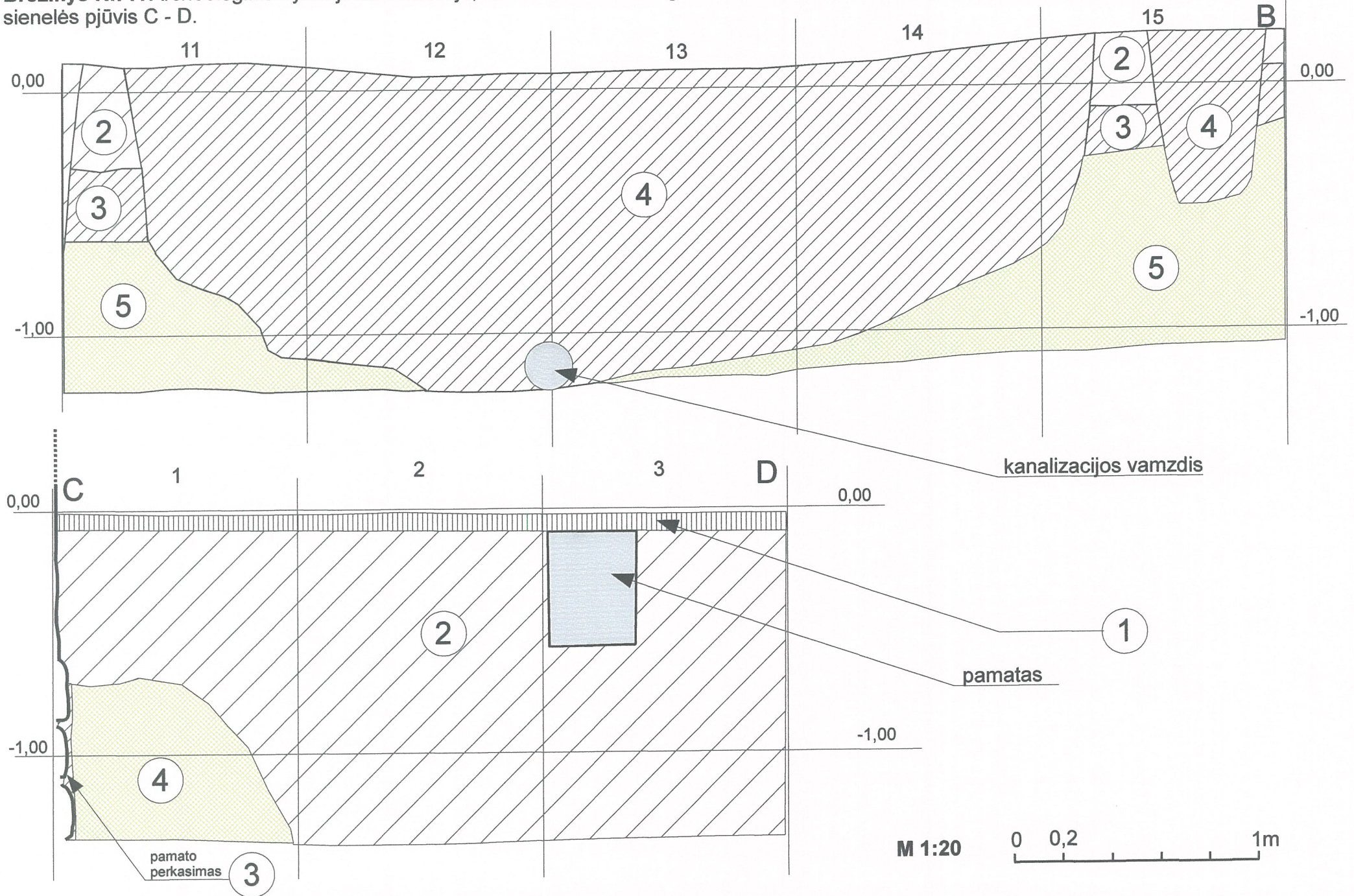

Brėžinys Nr. 8. Archeologiniai tyrinėjimai Šeduvoje, 2010 m. Laisvės a. 25. Perkasa Nr. 3. Š sienelės pjūvis E - F.

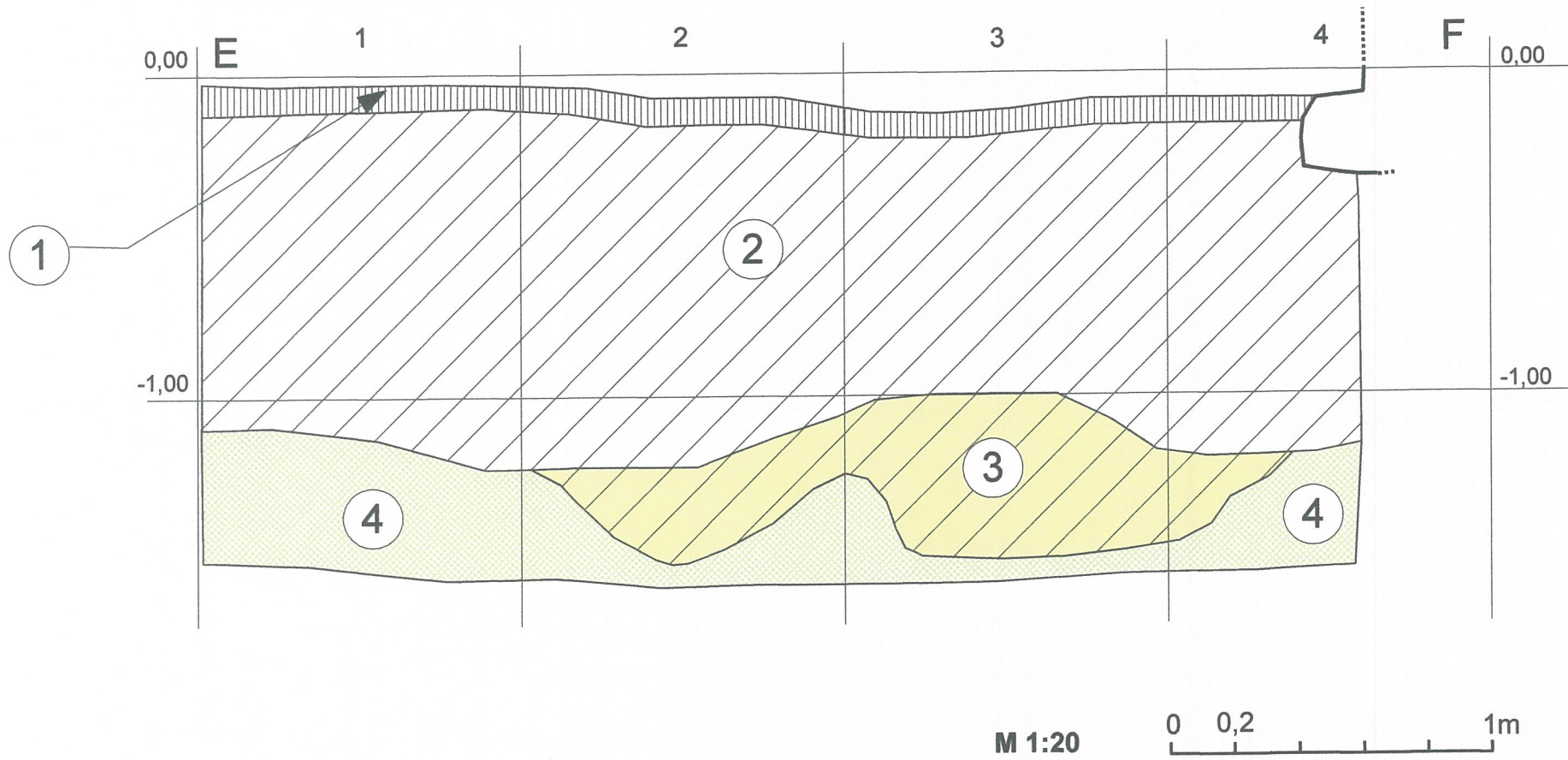

Brėžinys Nr. 9. Archeologiniai tyrinėjimai Šeduvoje, 2010 m. Laisvės a. 26. Perkasa Nr. 4. ŠR sienelės pjūvis G - H.

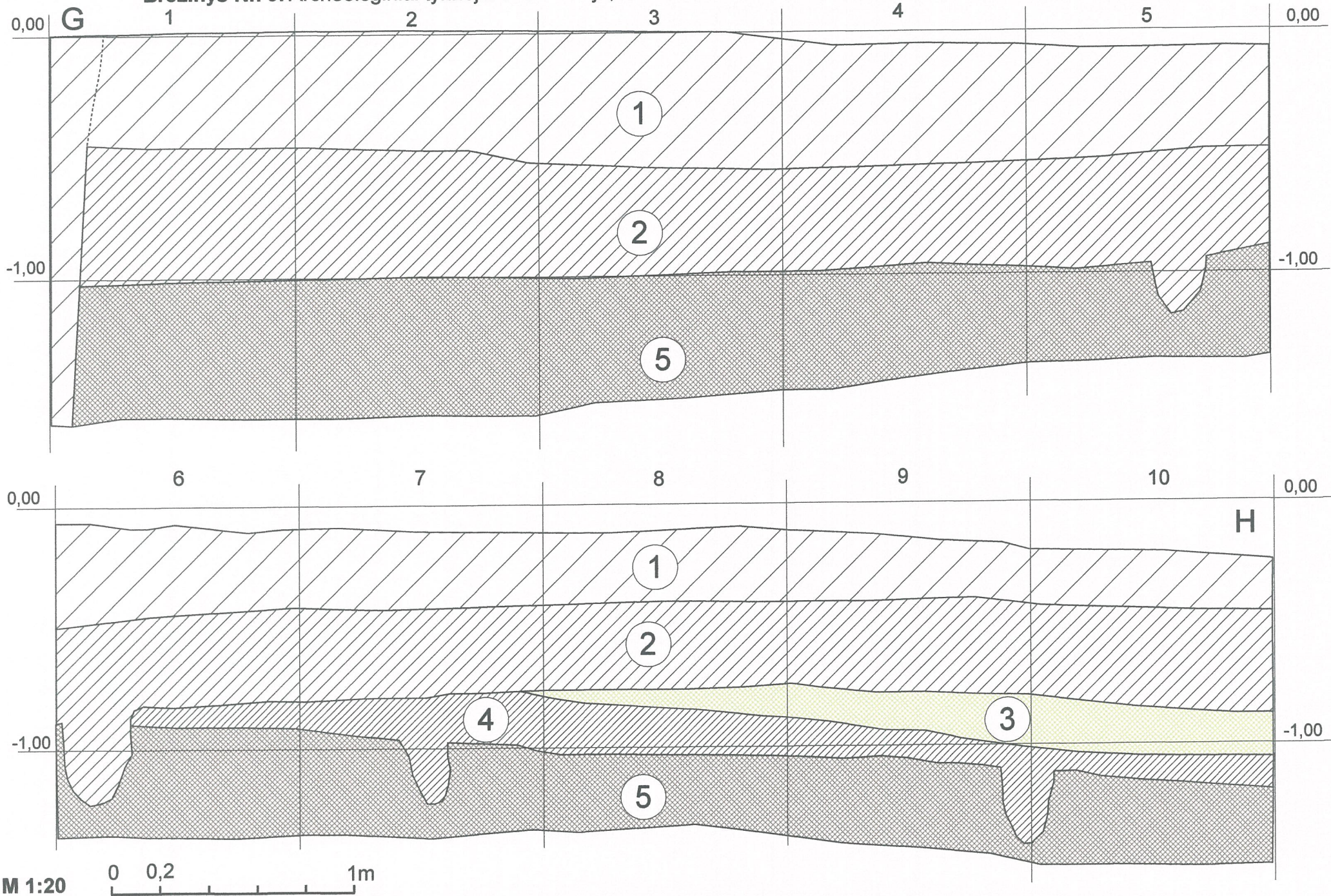

**Brėžinys Nr. 10.** Archeologiniai tyrinėjimai Šeduvoje, 2010 m. Laisvės a. 26. Perkasos Nr. 5 PR sienelės pjūvis I-J ir perkasos Nr. 6 ŠV sienelės pjūvis K - L.

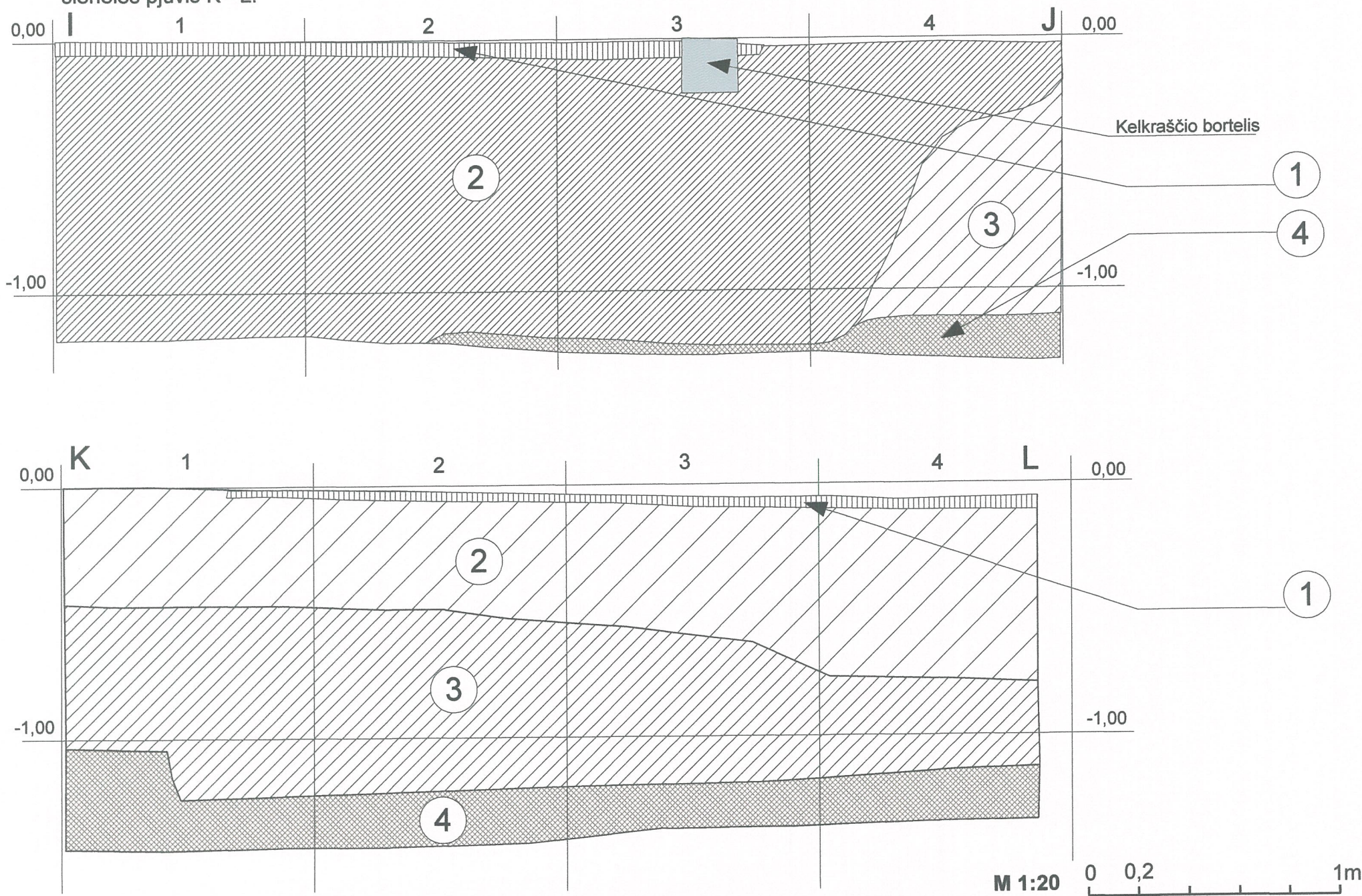

46

Brėžinys Nr. 11. Archeologiniai tyrinėjimai Šeduvoje, 2010 m. Vytauto g. 8. Perkasa Nr. 7. ŠV sienelės pjūvis M – N, 1 – 5m.

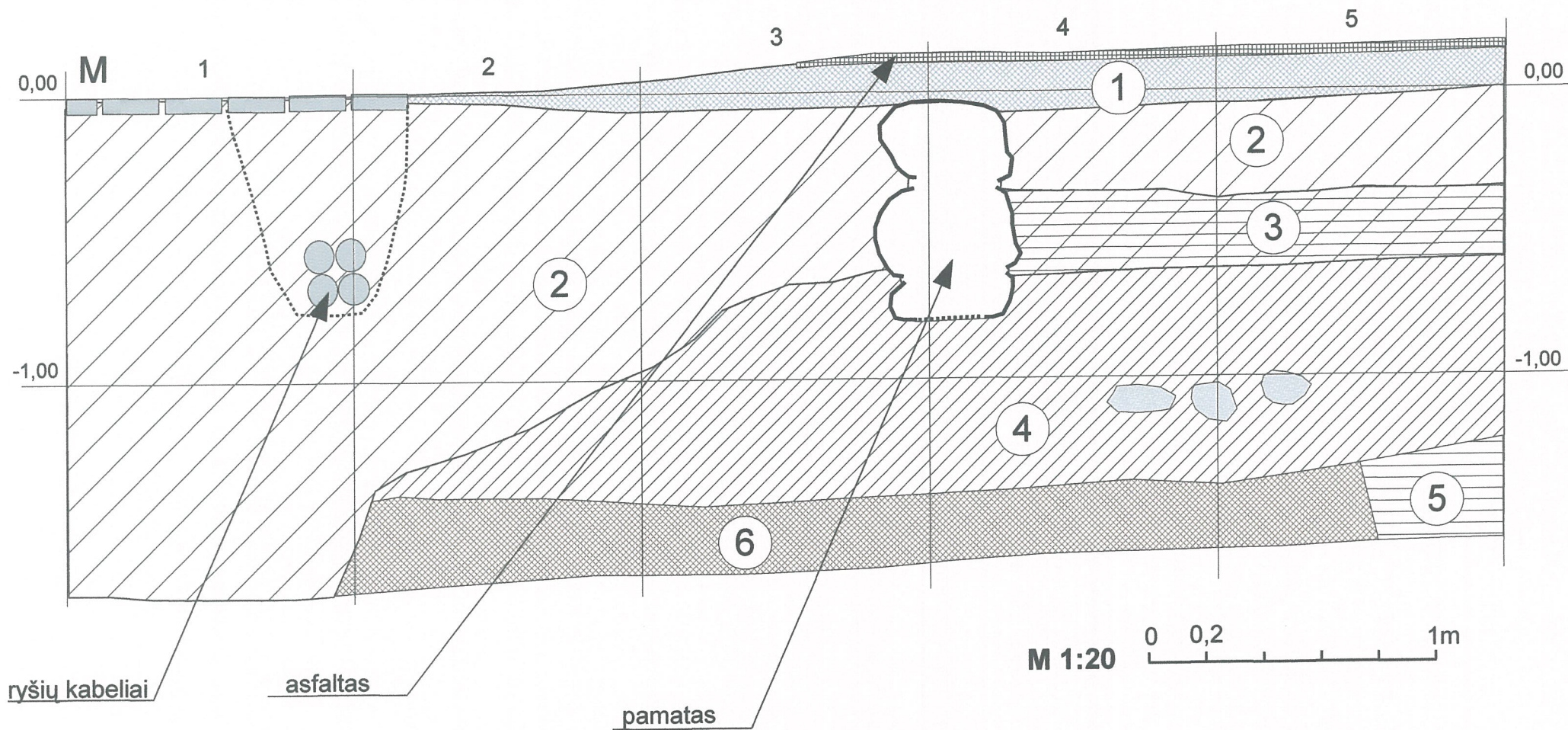

95

Brėžinys Nr. 12. Archeologiniai tyrinėjimai Šeduvoje, 2010 m. Vytauto g. 8. Perkasa Nr. 7. ŠV sienelės pjūvis M – N, 6 – 10m.

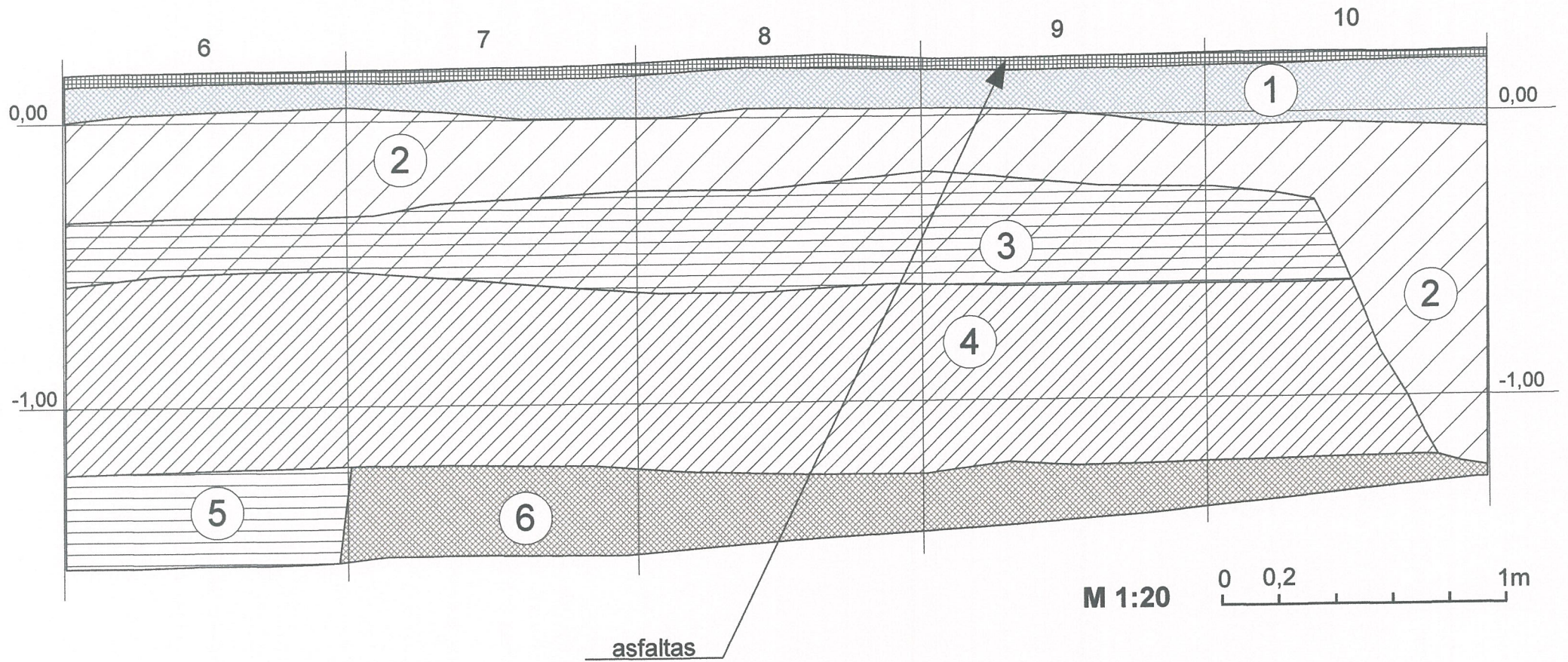

Brėžinys Nr. 13. Archeologiniai tyrinėjimai Šeduvoje, 2010 m. Vytauto g. 8. Perkasa Nr. 7. ŠV sienelės pjūvis M – N, 11 – 15m.

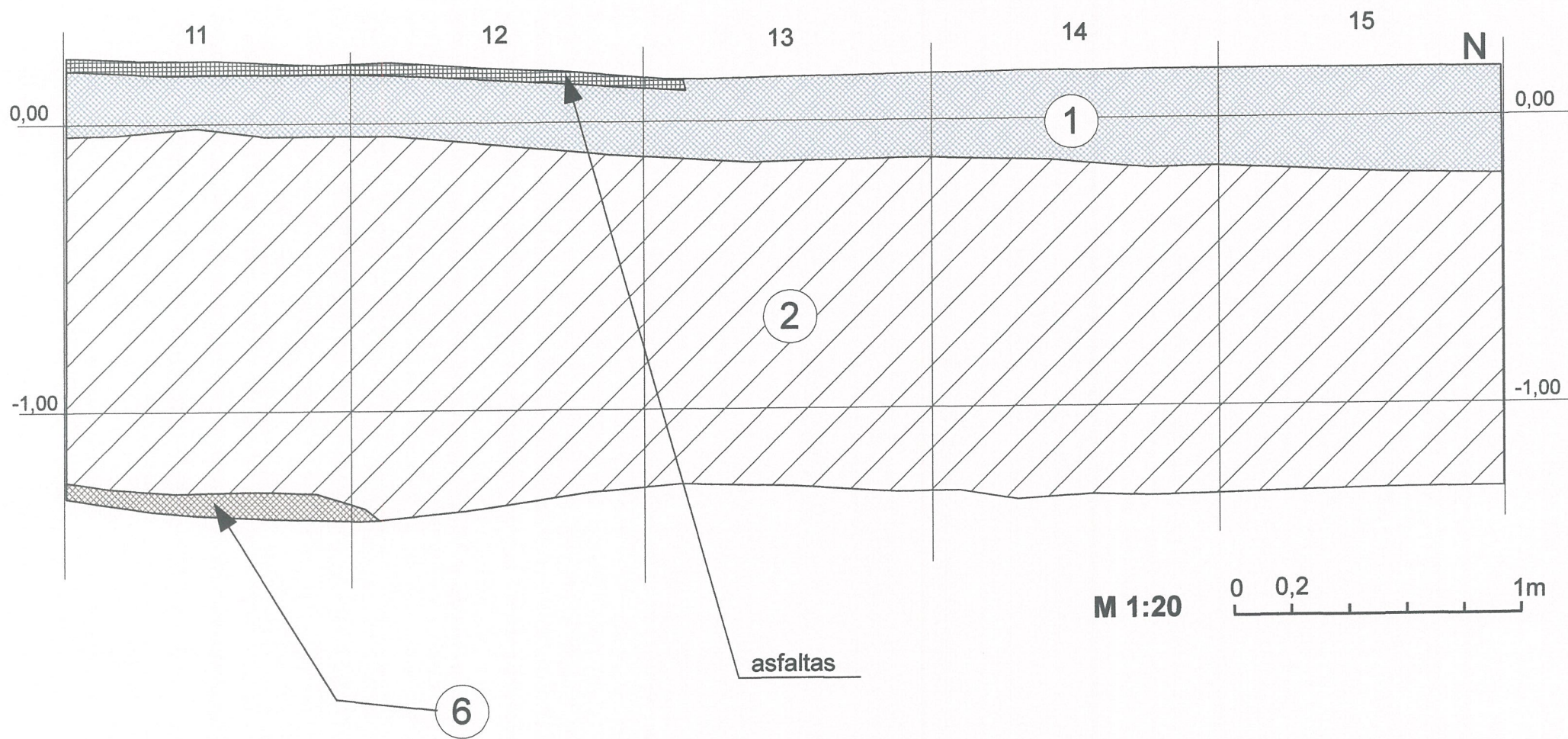



Brėžinys Nr. 14. Archeologiniai tyrinėjimai Šeduvoje, 2010 m. Vytauto g. 8. Perkasa Nr. 8. ŠR sienelės pjūvis O – P.

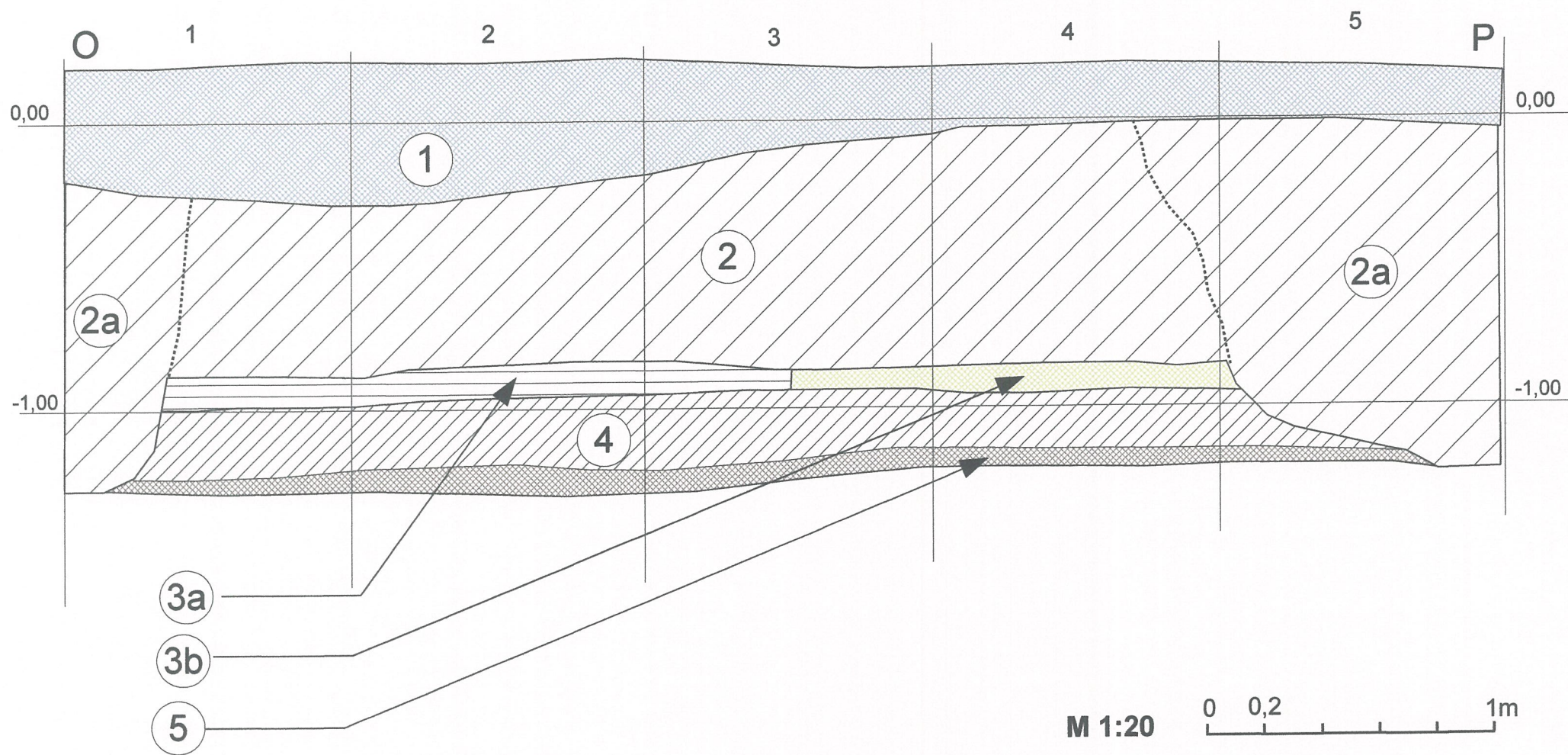

**Brėžinys Nr. 15.** Archeologiniai tyrinėjimai Šeduvoje, 2010 m. Vytauto g. 17 ir 19A. Perkasa Nr. 9. PV sienelės pjūvis R – S, 1 – 14 m.

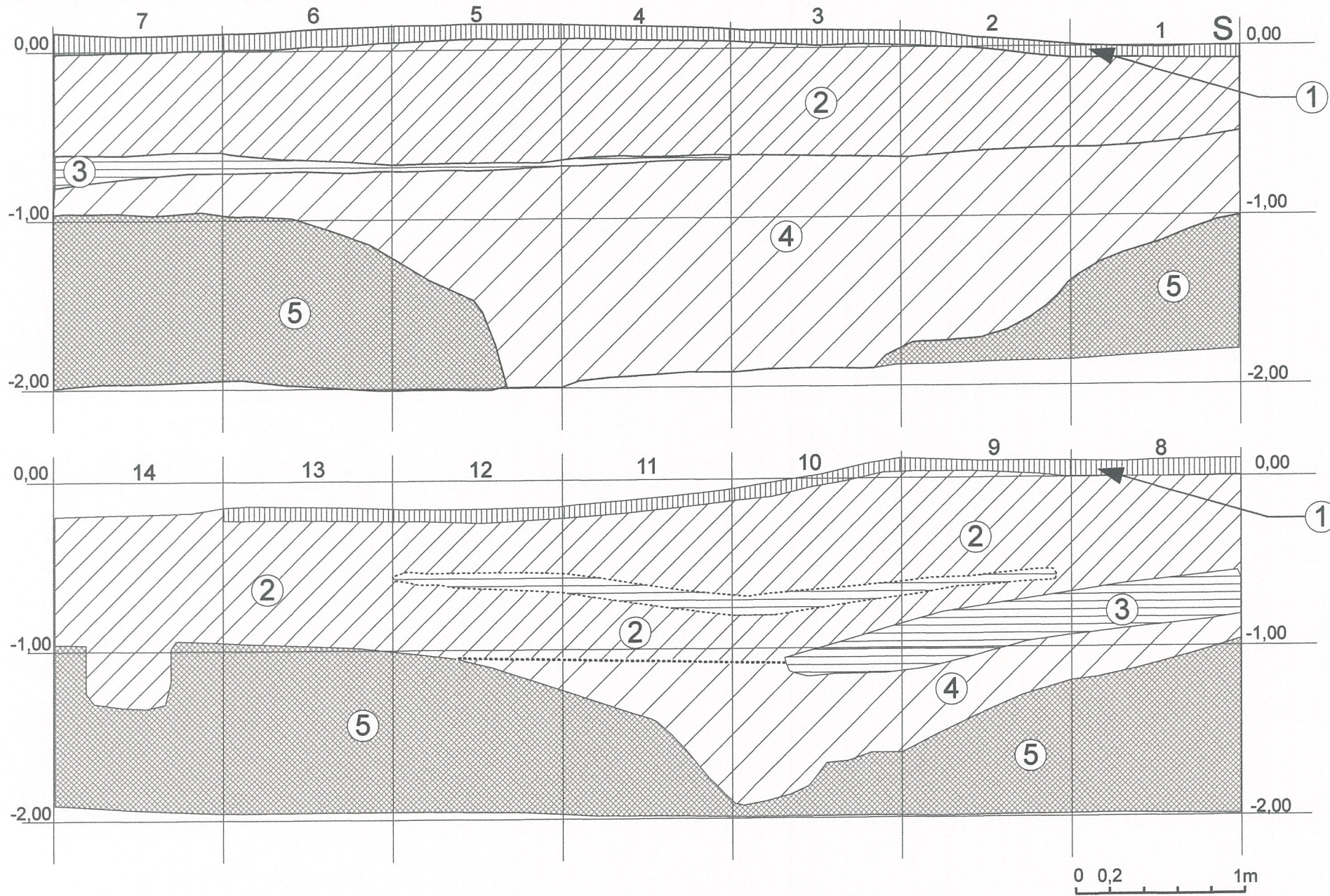

Brėžinys Nr. 16. Archeologiniai tyrinėjimai Šeduvoje, 2010 m. Vytauto g. 17 ir 19A. Perkasa Nr. 9. PV sienelės pjūvis R – S, 15 – 28 m.

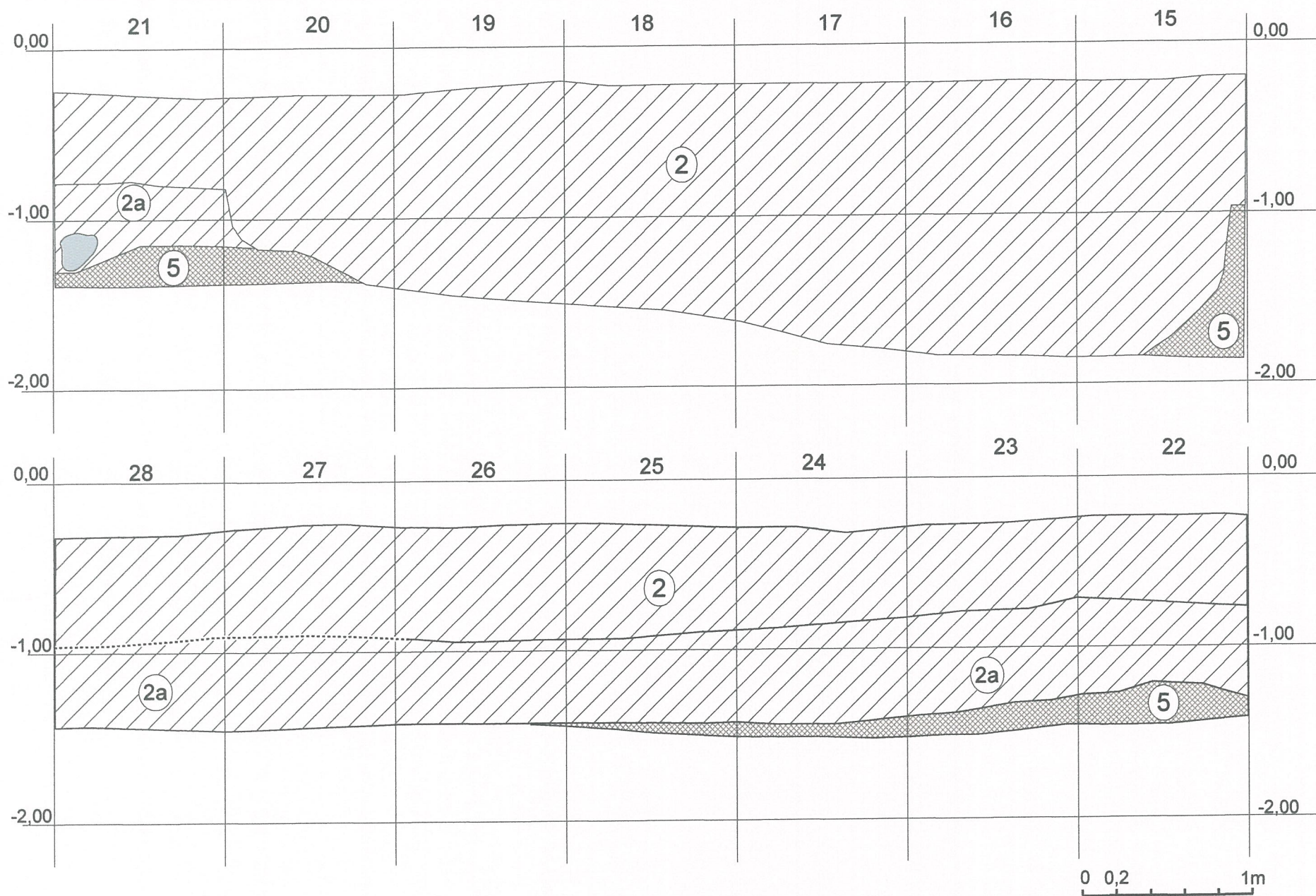

1007

**Brėžinys Nr. 17.** Archeologiniai tyrinėjimai Šeduvoje, 2010 m. Vytauto g. 17 ir 19A. Perkasa  
Nr. 9. PV sienelės pjūvis R – S, 29 – 33 m.

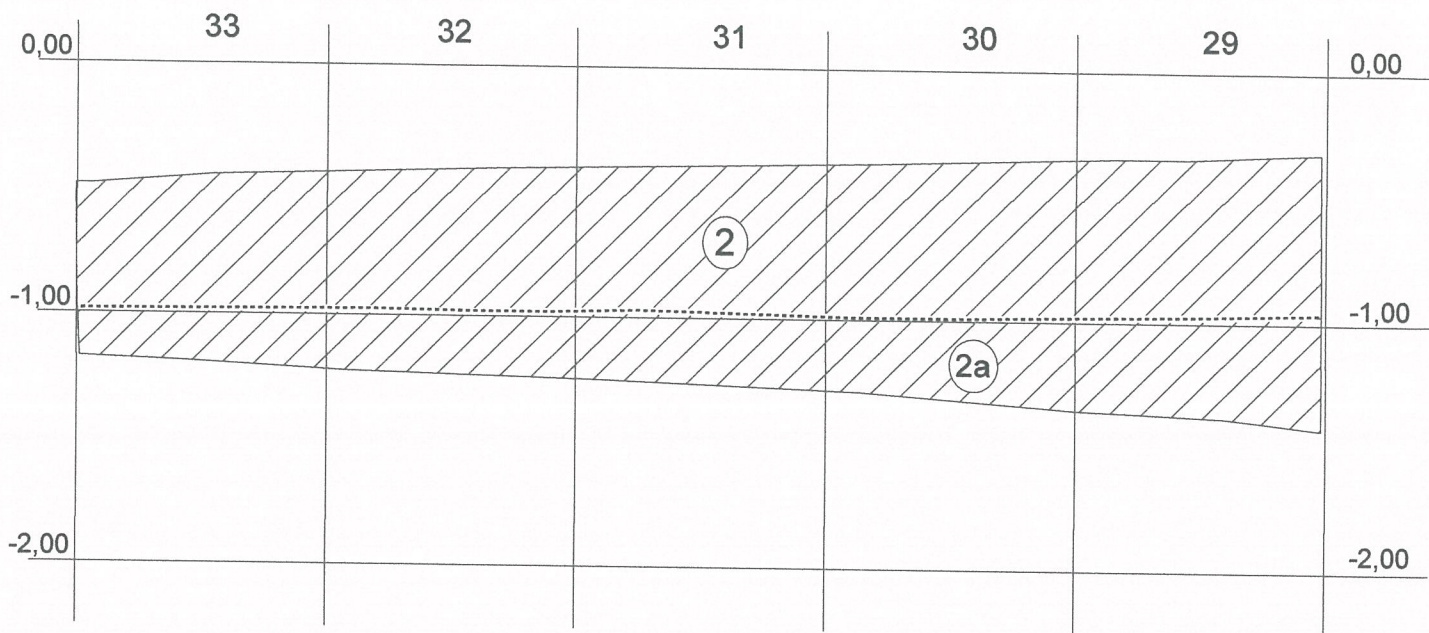

0 0,2 1m

**Brėzinys Nr. 18.** Archeologiniai tyrinėjimai Šeduvoje, 2010 m. Vytauto g. 17 ir 19A. Perkasa Nr. 10. ŠR sienelės pjūvis.

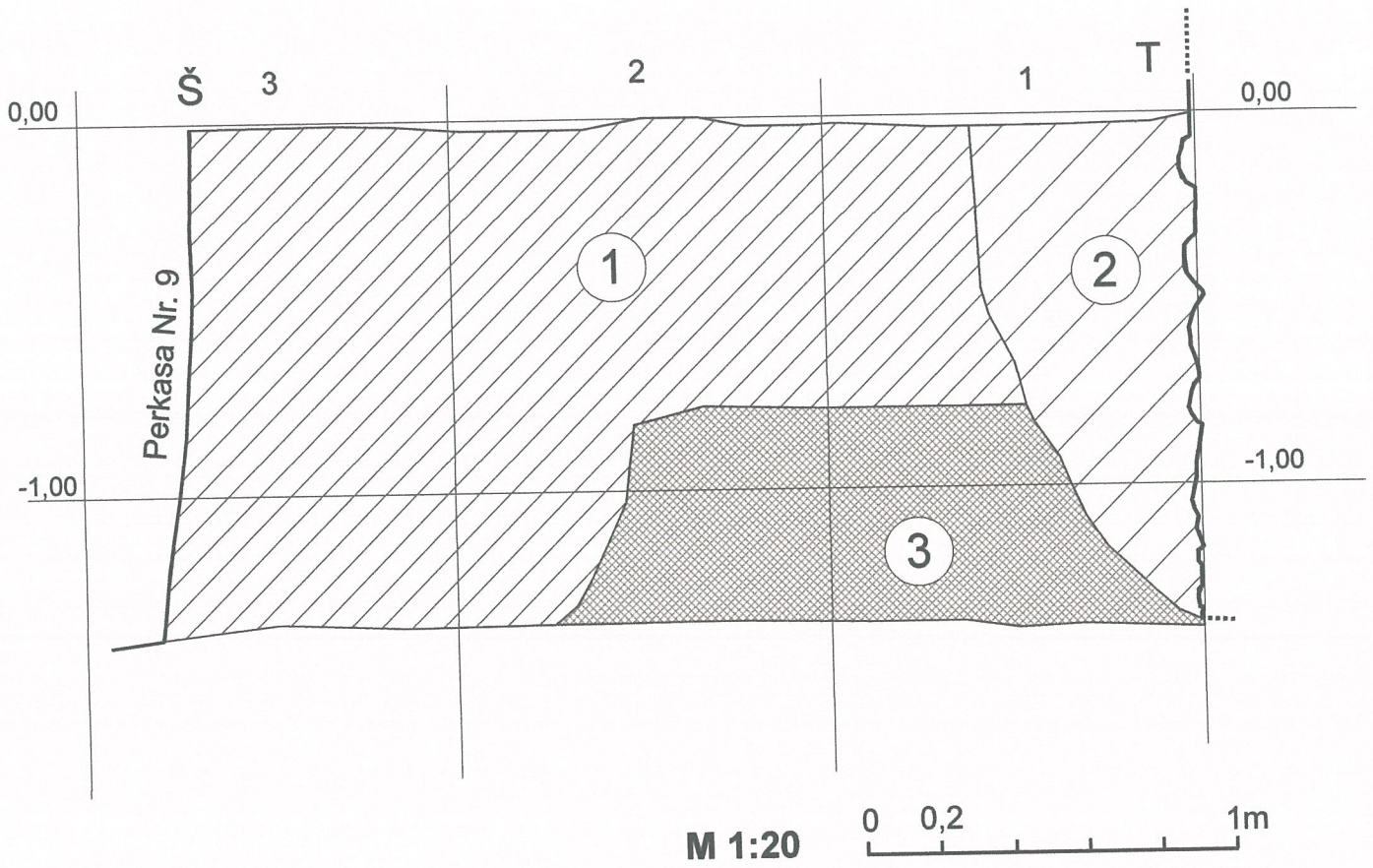

**Brėžinys Nr. 19. Archeologiniai tyrinėjimai Šeduvoje, 2010 m. Vytauto g. 19 ir 21. Perkasa Nr. 11. PR sienelės pjūvis U – Ū, 6 – 24 m.**

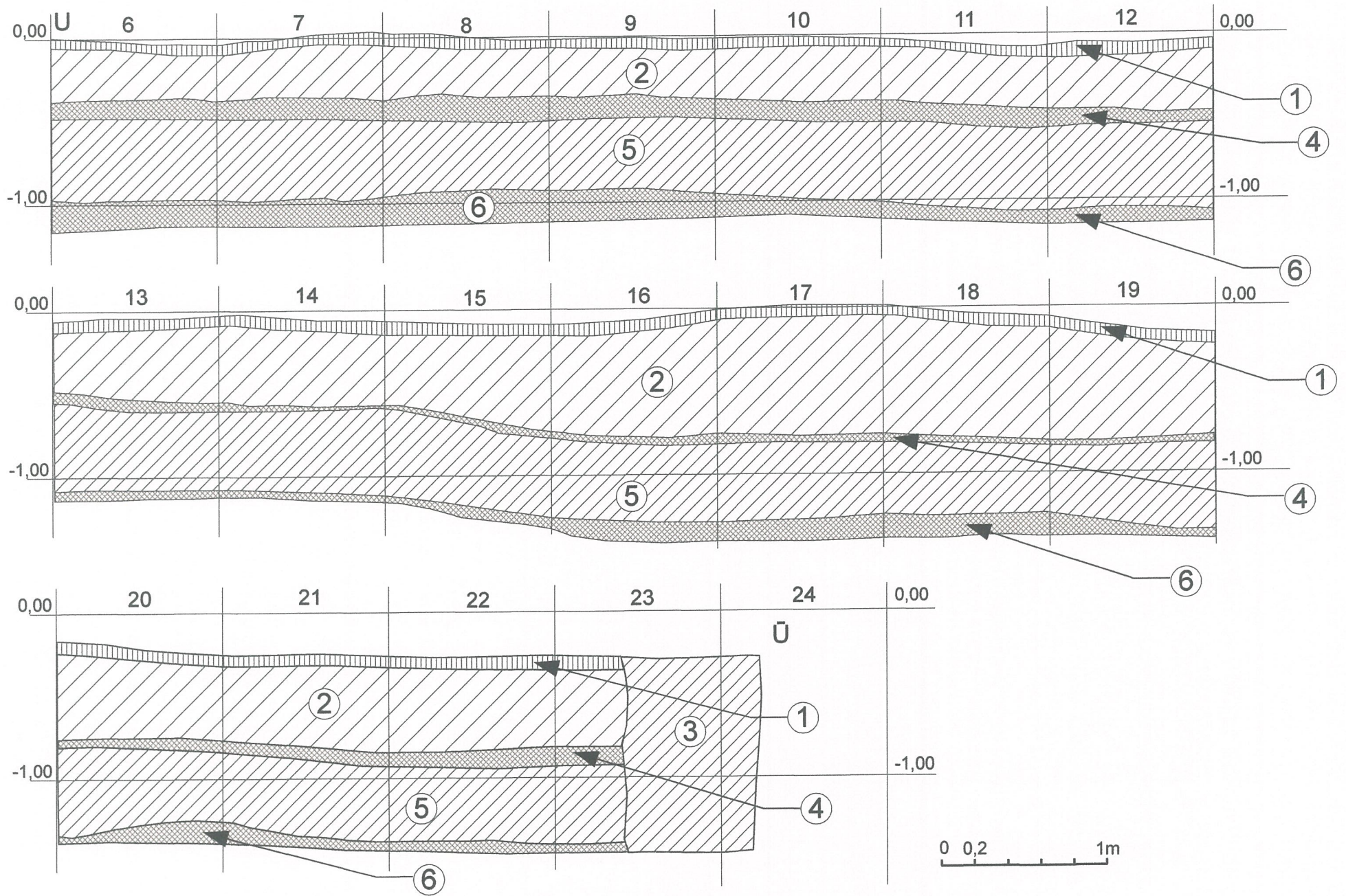

103

**Brėžinys Nr. 20.** Archeologiniai tyrinėjimai Šeduvoje, 2010 m. Vytauto g. 19 ir 21. Perkasa Nr. 12. PV sienelės pjūvis.

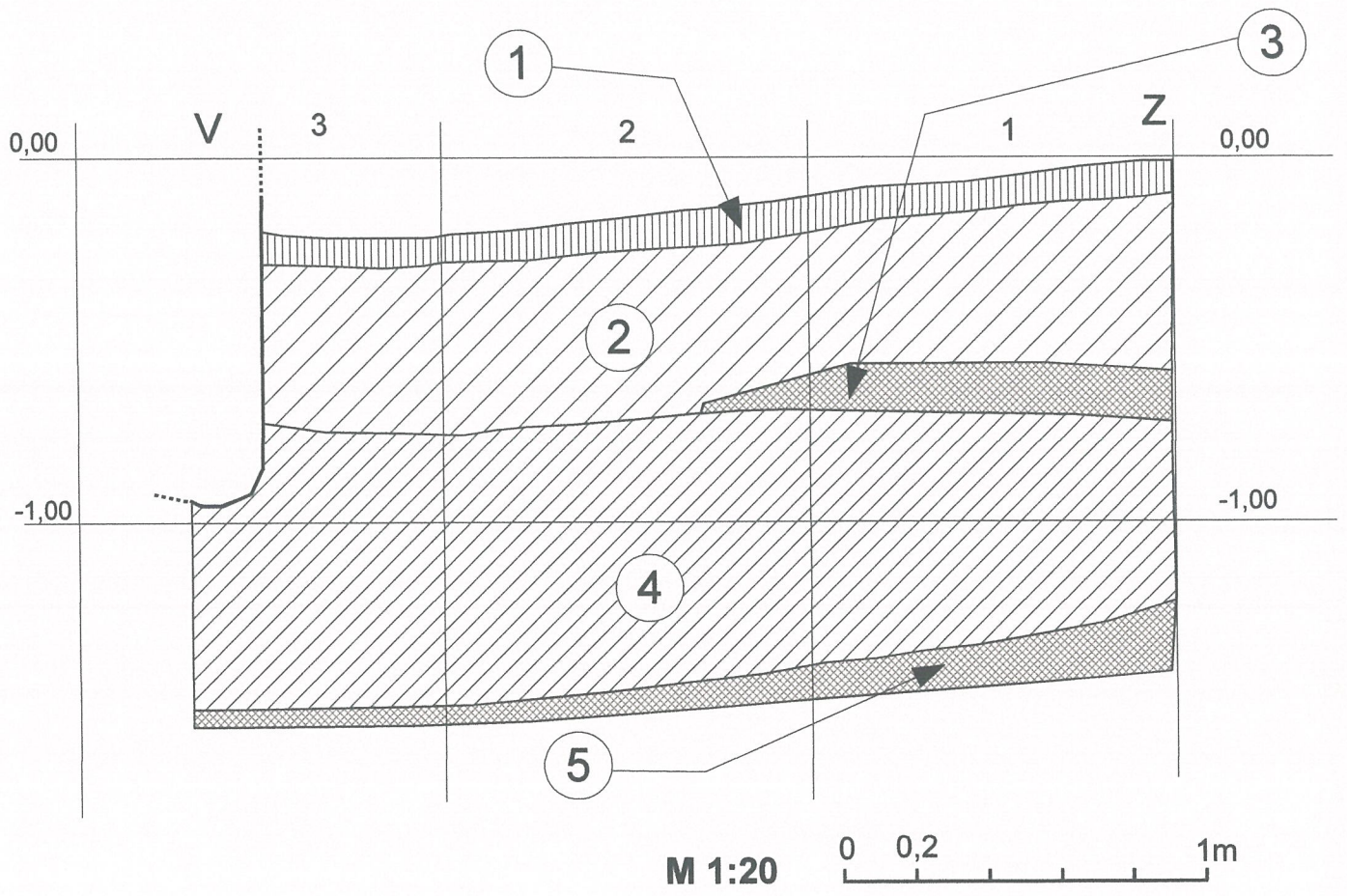

Brėžinys Nr. 21. Archeologiniai tyrinėjimai Šeduvoje, 2010 m. Vytauto g. 22. Perkasa Nr. 13. ŠV sienelės pjūvis A1 – B1.

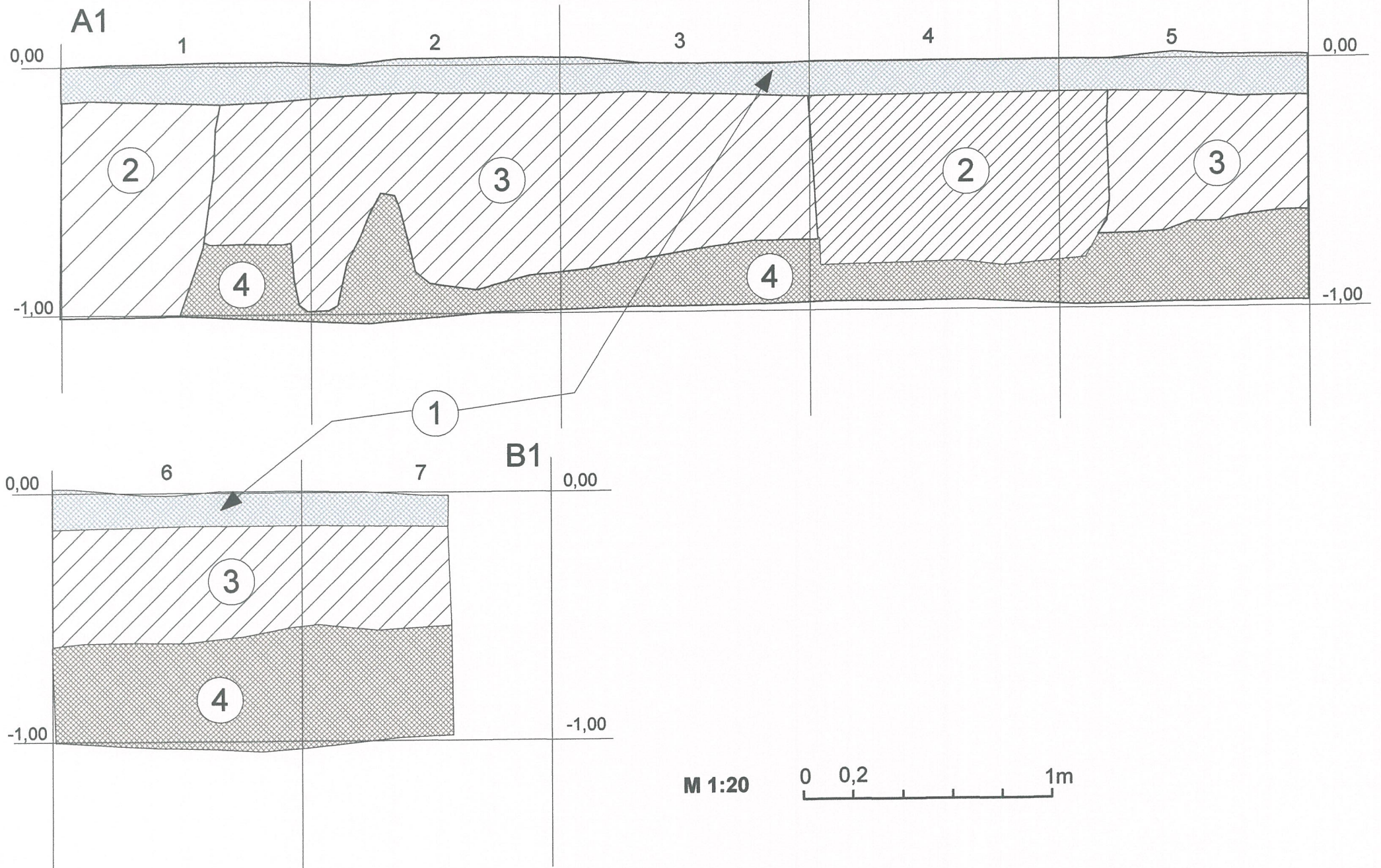



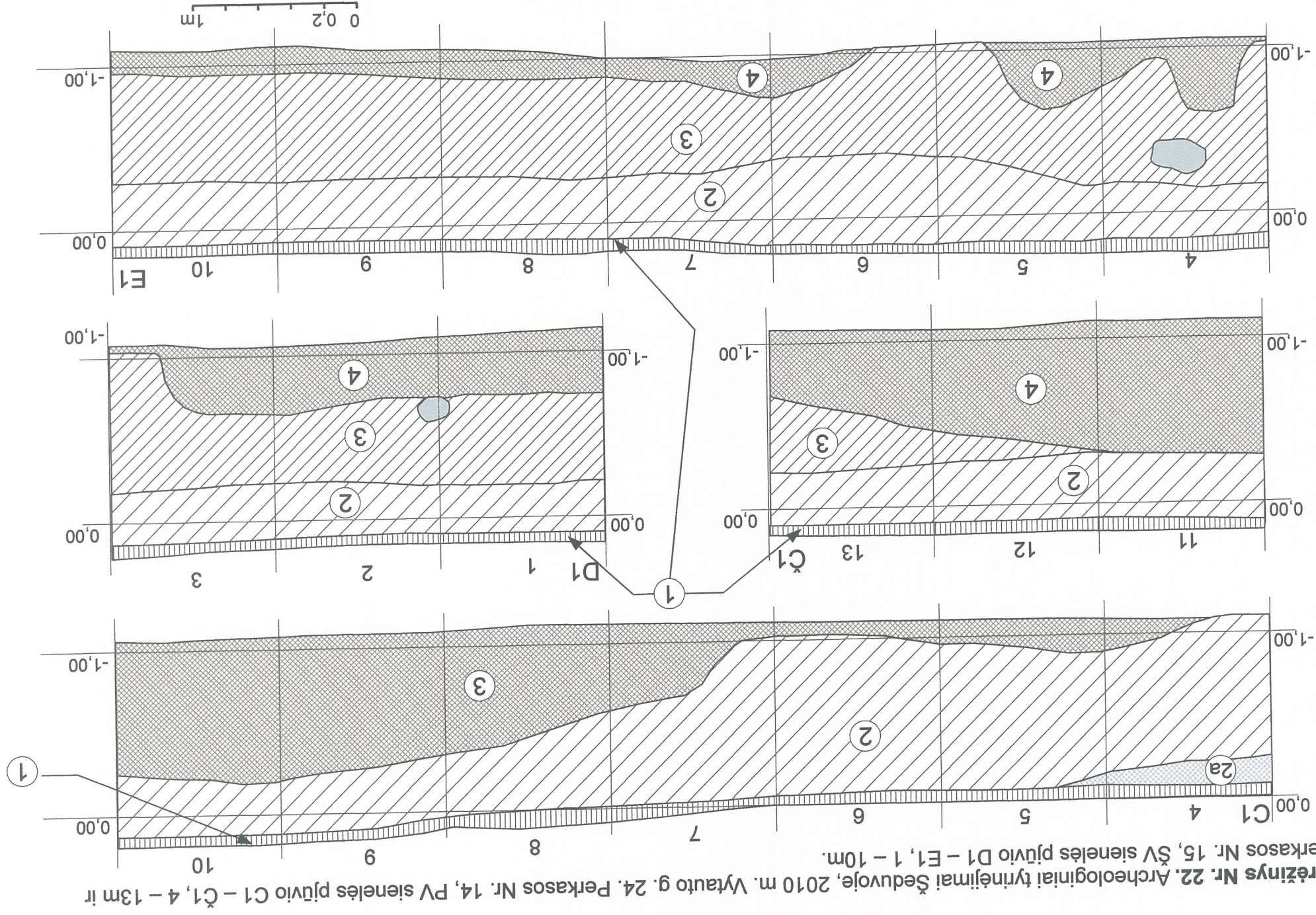

Brėžinys Nr. 23. Archeologiniai tyrinėjimai Šeduvoje, 2010 m. Vytauto g. 30 – 32. Perkasa Nr. 16. PR sienelės pjūvis F1 – G1.

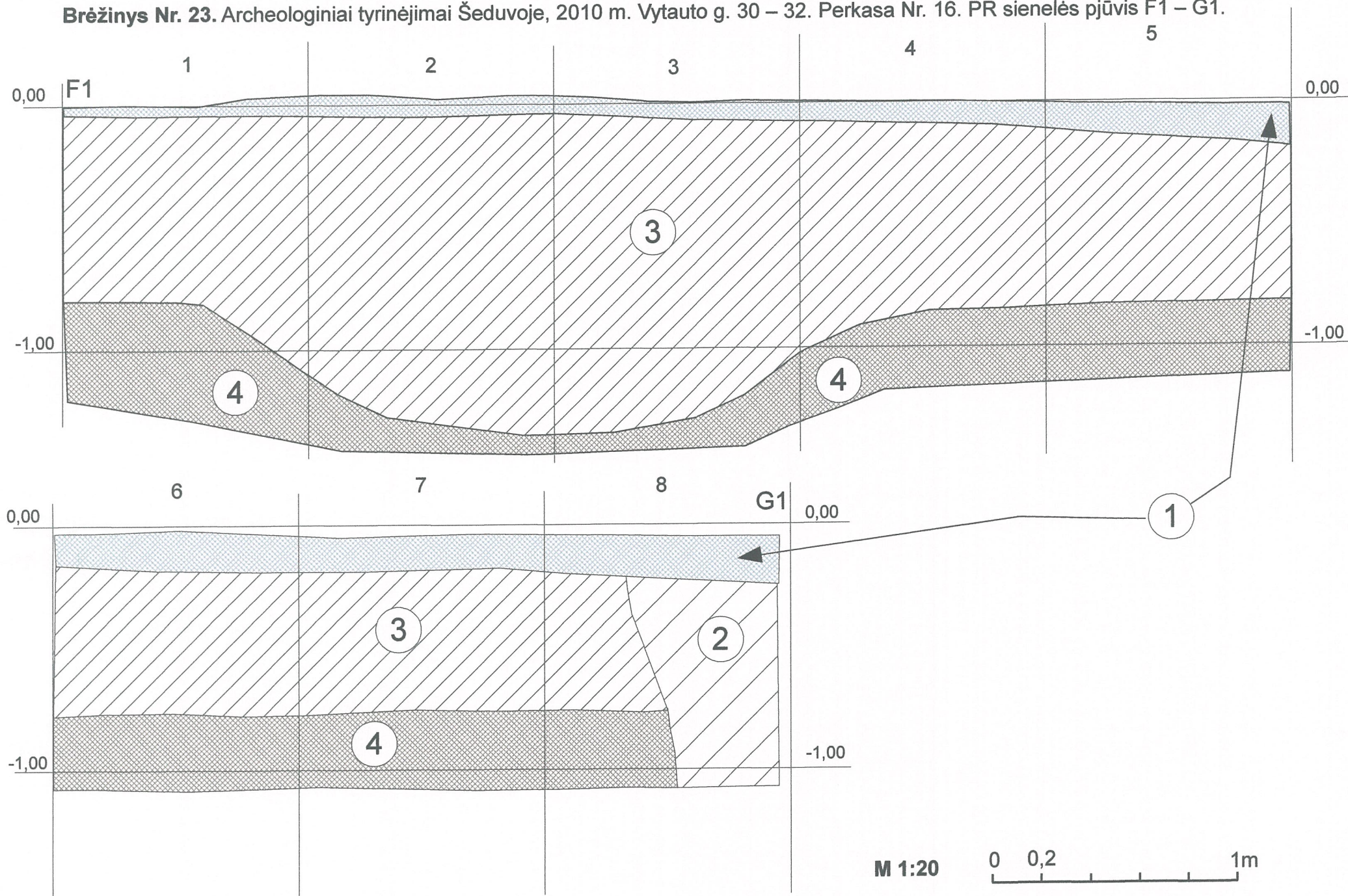

Brėžinys Nr. 24. Archeologiniai tyrinėjimai Šeduvoje, 2010 m. Vytauto g. 31. Perkasa Nr. 17. ŠR sienelės pjūvis H1 – I1.

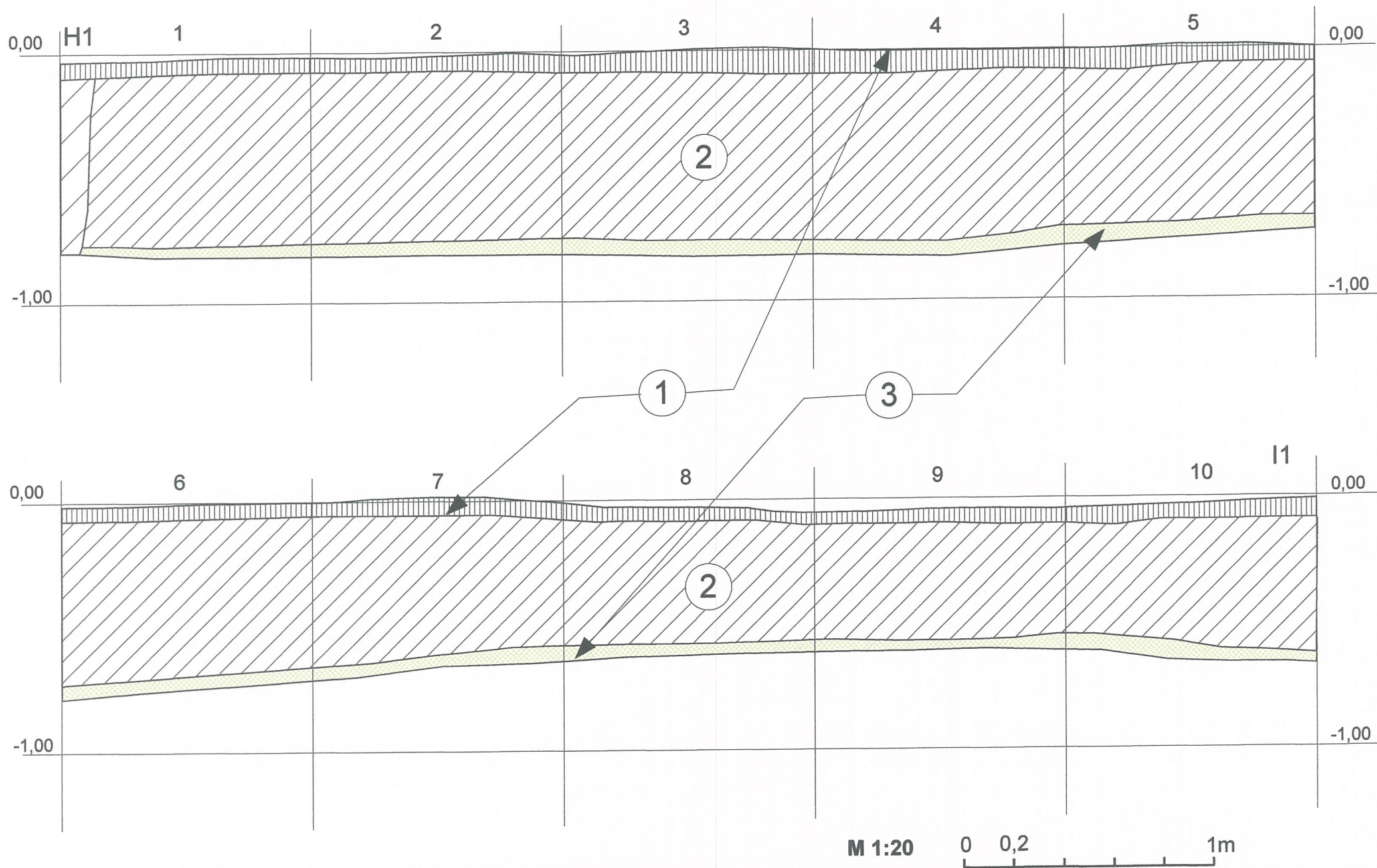

108

Brėžinys Nr. 25. Archeologiniai tyrinėjimai Šeduvoje, 2010 m. Vytauto g. 33. Perkasa Nr. 18. PV sienelės pjūvis Y1 – J1.

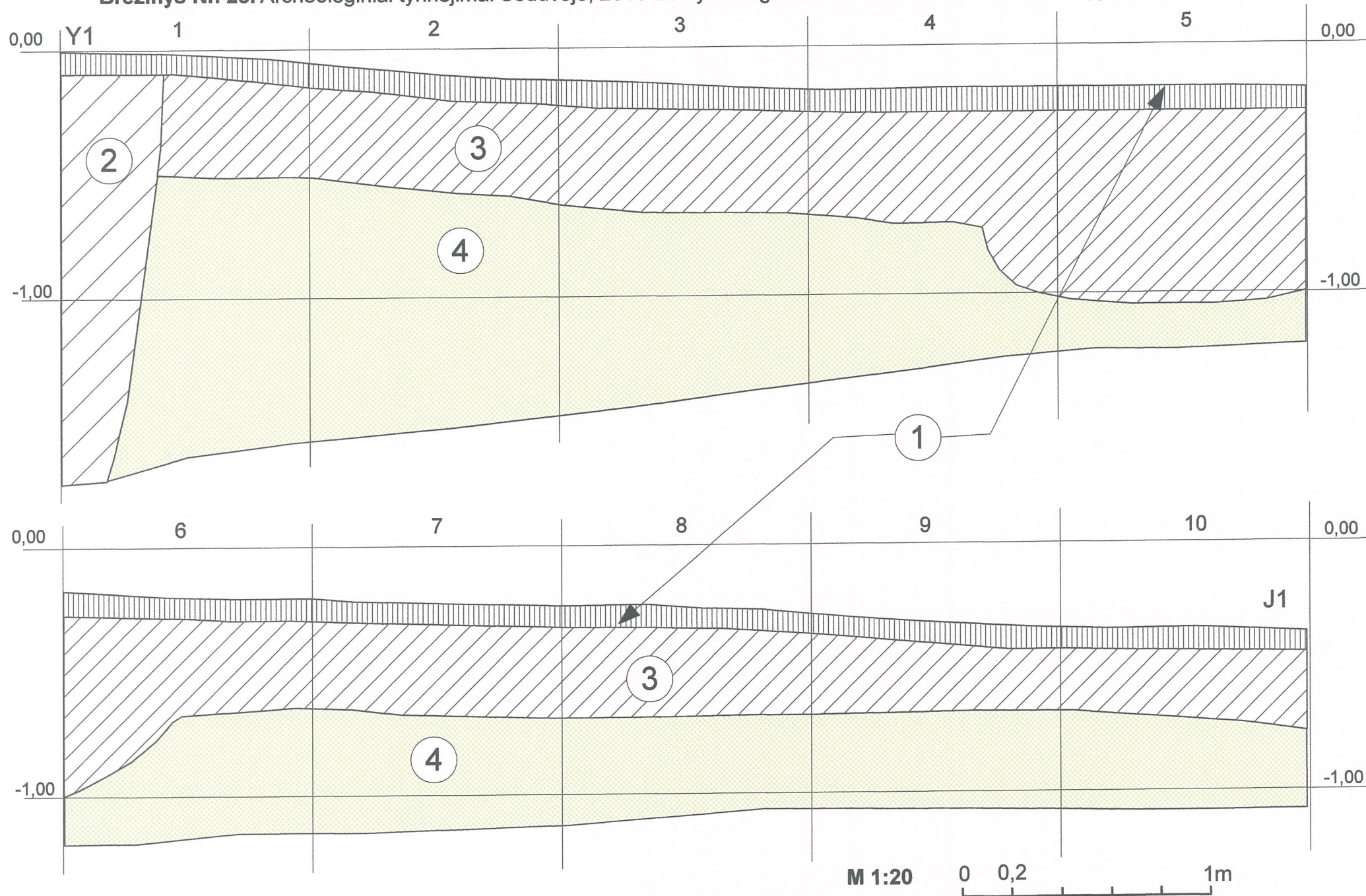

1007

Brėžinys Nr. 26. Archeologiniai tyrinėjimai Šeduvoje, 2010 m. Vytauto g. 35. Perkasa Nr. 19. PR sienelės pjūvis K1 – L1.

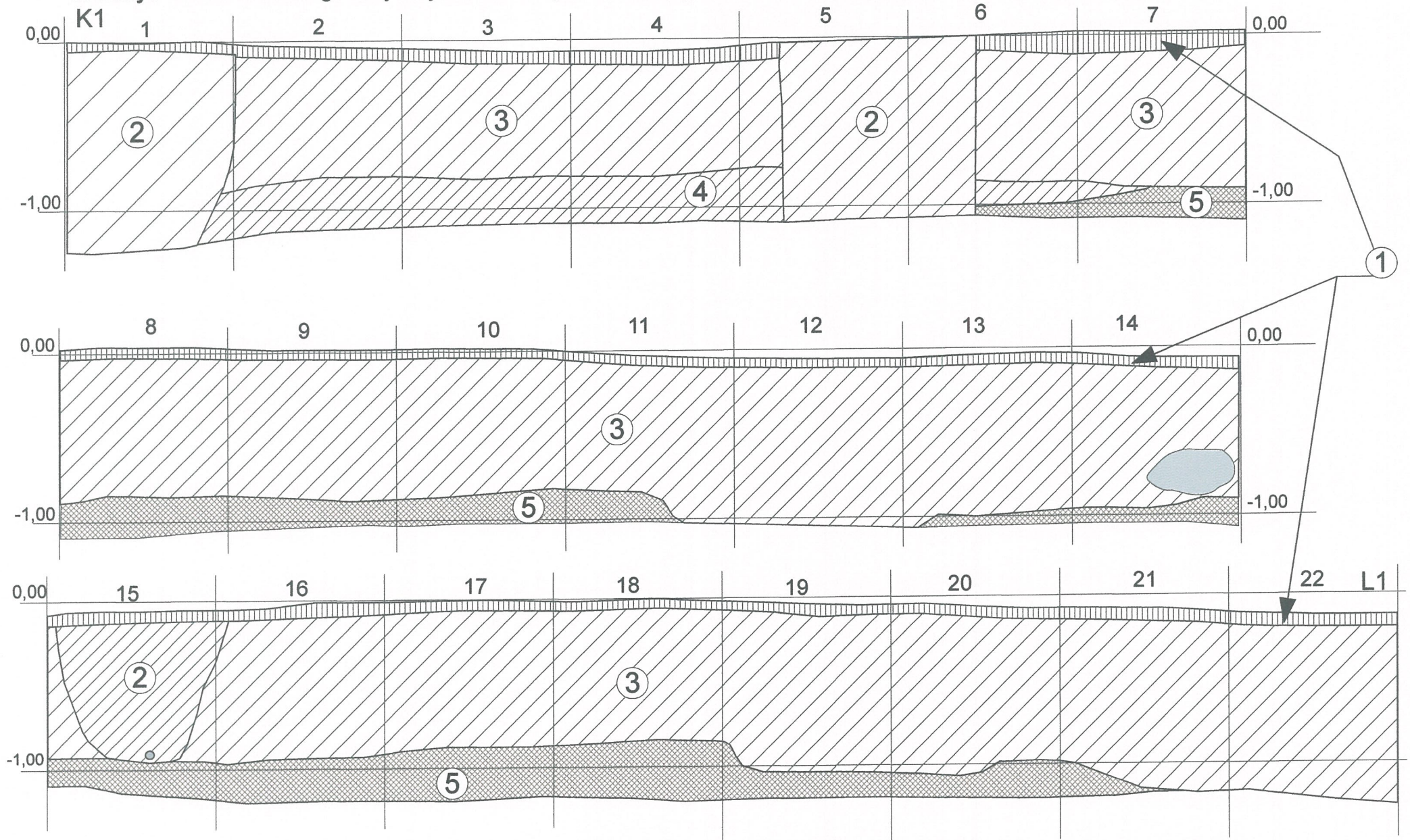

0 0,2 1m

Mo  
1

**Brėžinys Nr. 27.** Archeologiniai tyrinėjimai Šeduvoje, 2010 m. Vytauto g. 35. Perkasos Nr. 20, PV sienelės pjūvis M1 – N1 ir perkastos Nr. 20 situacijos planas (kv. A 3-7 m).

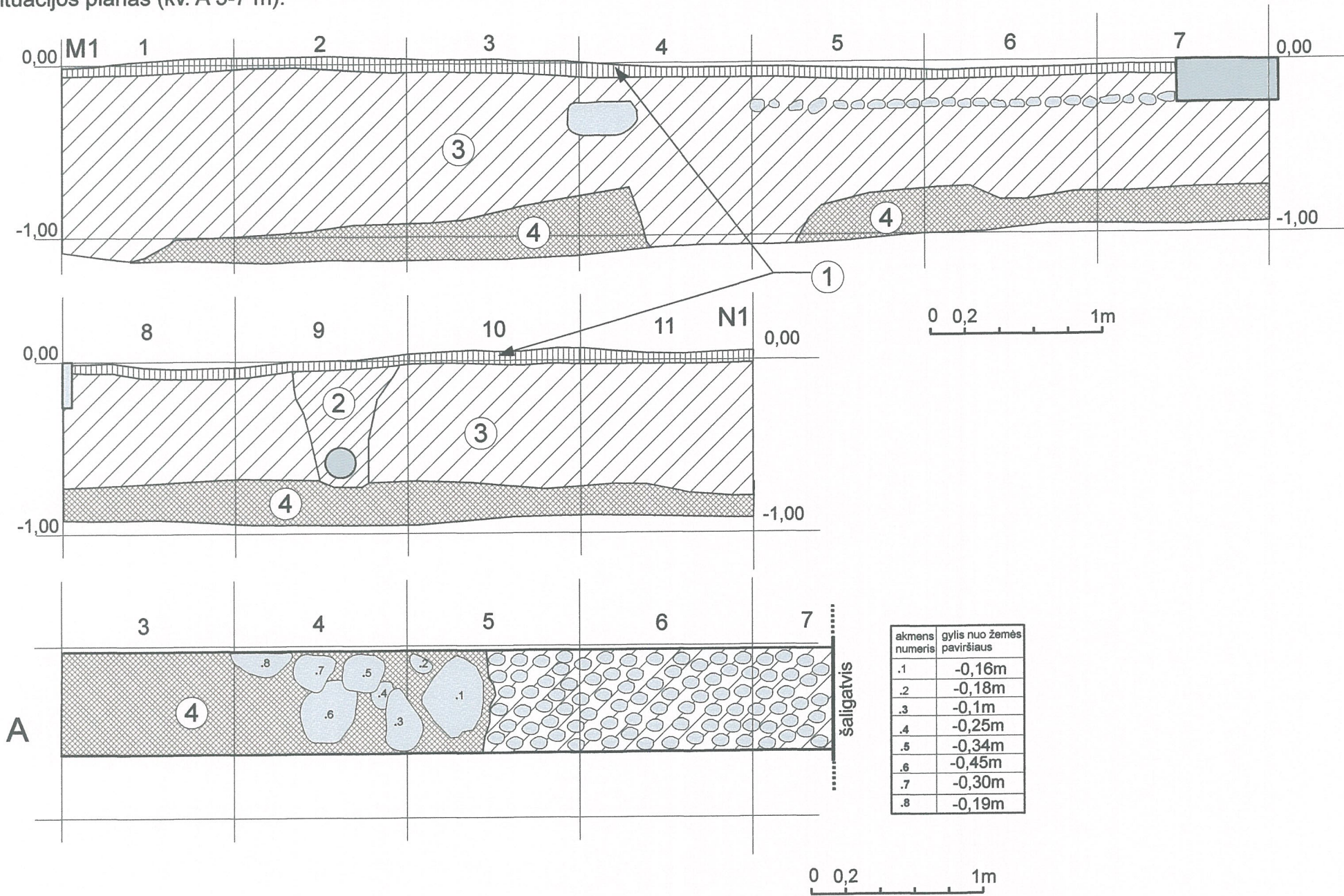

*M*

**Brėžinys Nr. 28.** Archeologiniai tyrinėjimai Šeduvoje, 2010 m. Vytauto g. 44. Perkasos Nr. 21. PR sienelės pjūvio 1-3 m.

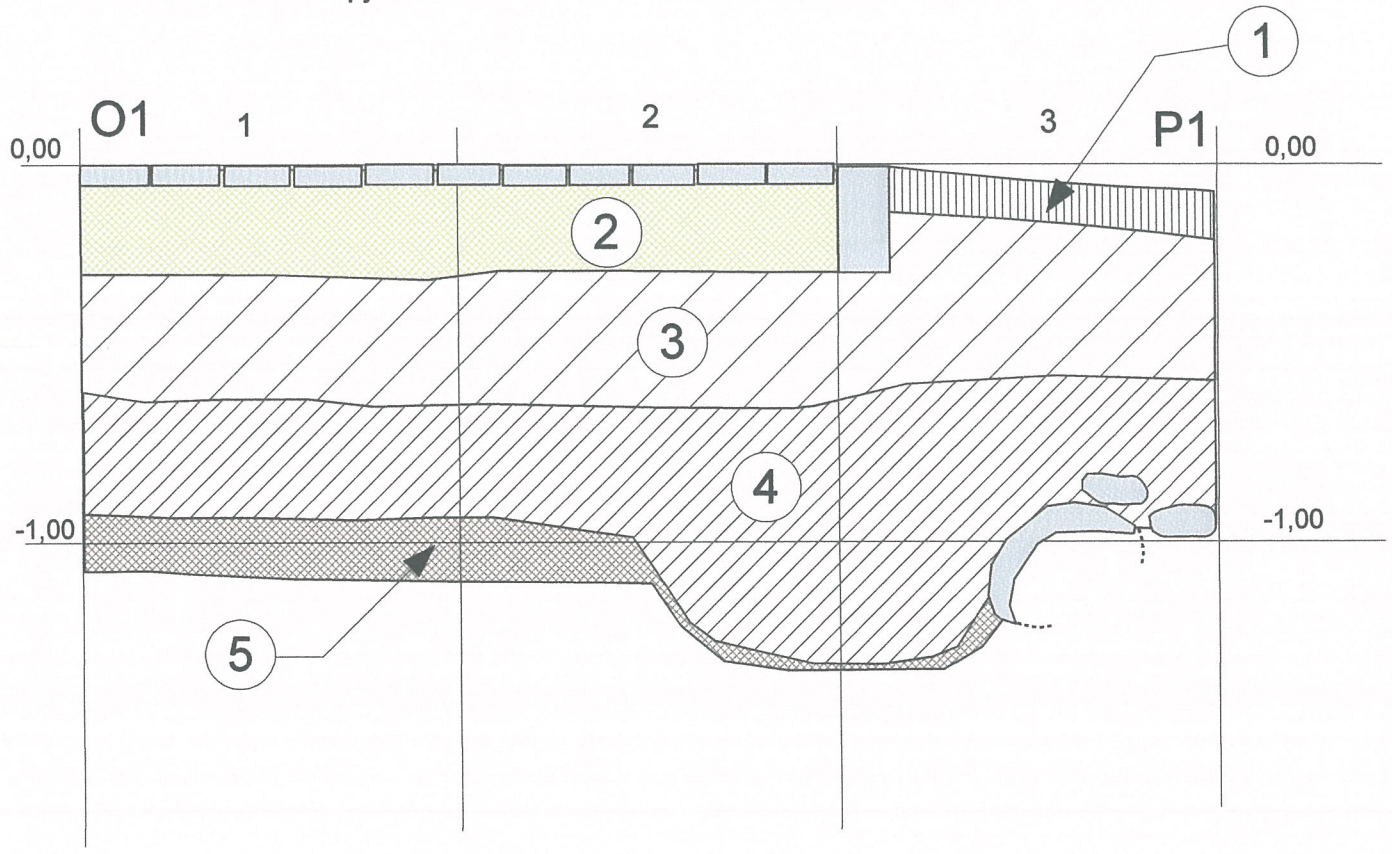

M 1:20 0 0,2 1m

Brėžinys Nr. 29. Archeologiniai tyrinėjimai Šeduvoje, 2010 m. Perkasa išilgai Bažnyčios g. Perkasa Nr. 22. PR sienelės pjūvis R1 – S1, 1–14 m.

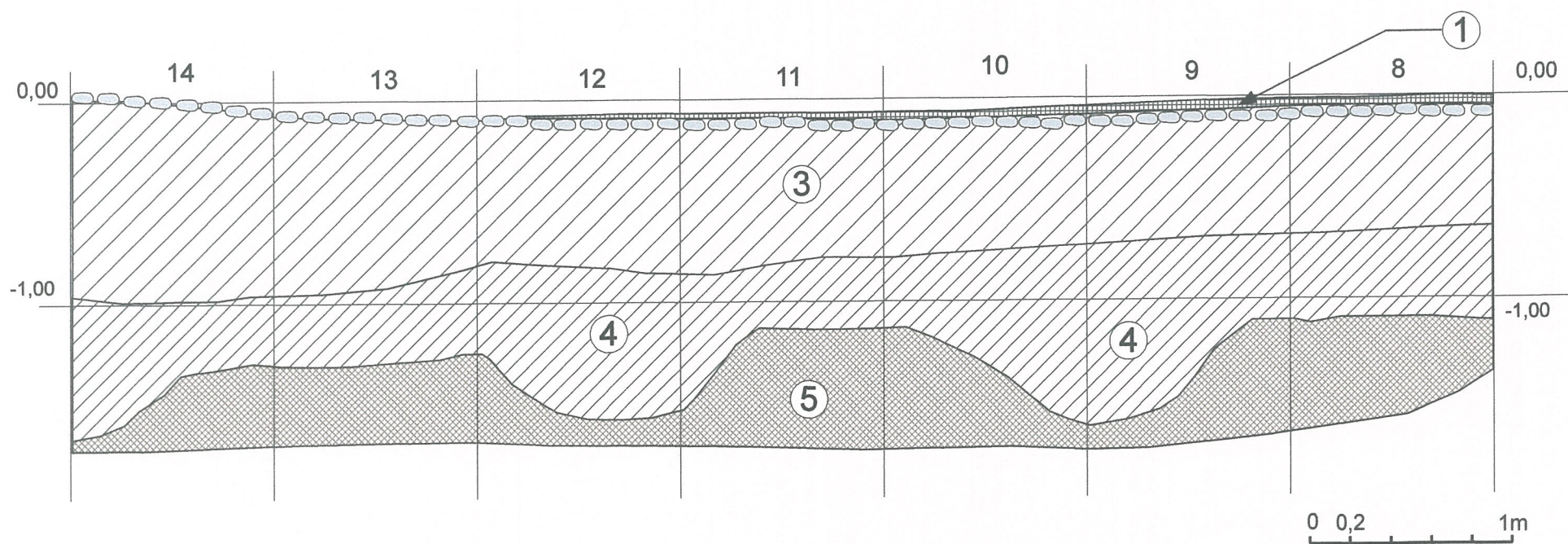
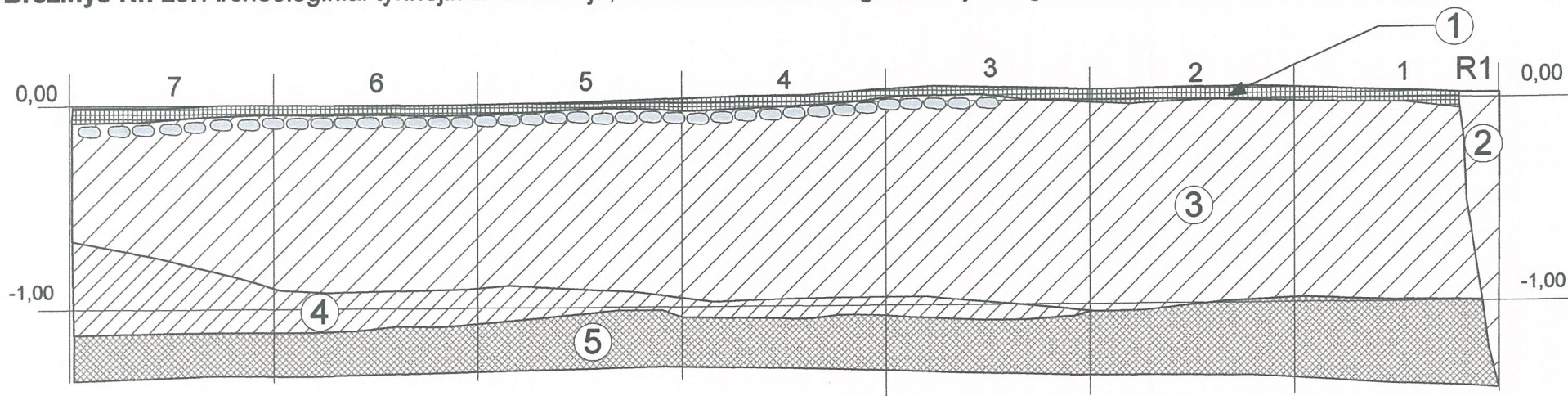

145



Brėžinys Nr. 30. Archeologiniai tyrinėjimai Šeduvoje, 2010 m. Perkasa išilgai Bažnyčios g. Perkasa Nr. 22. PR sienelės pjūvis R1 – S1, 15–28 m.

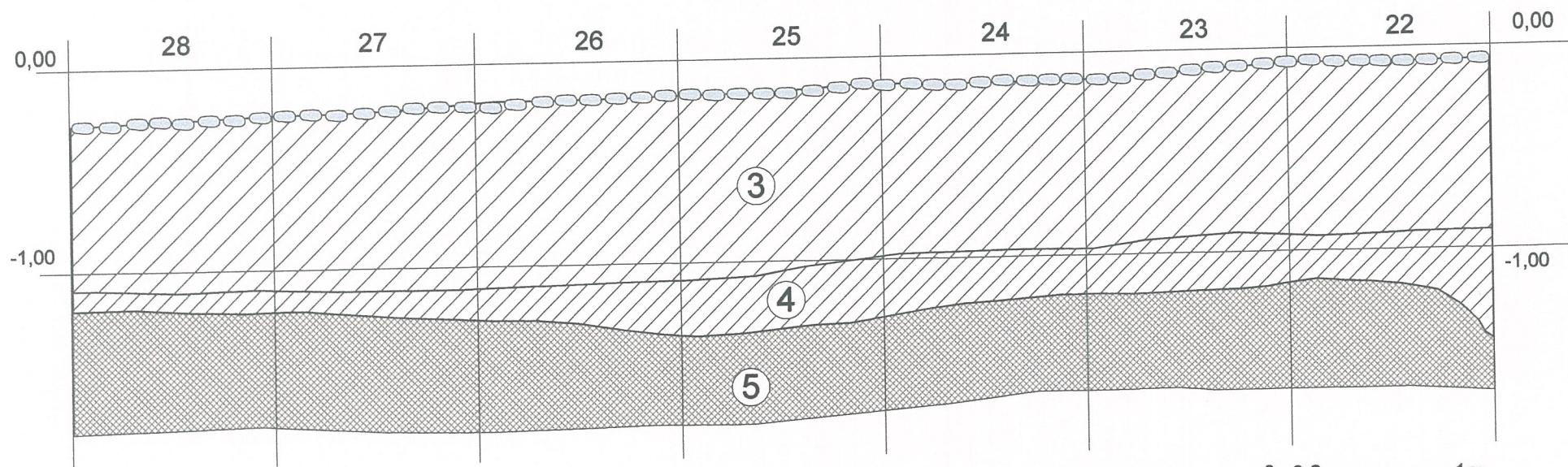
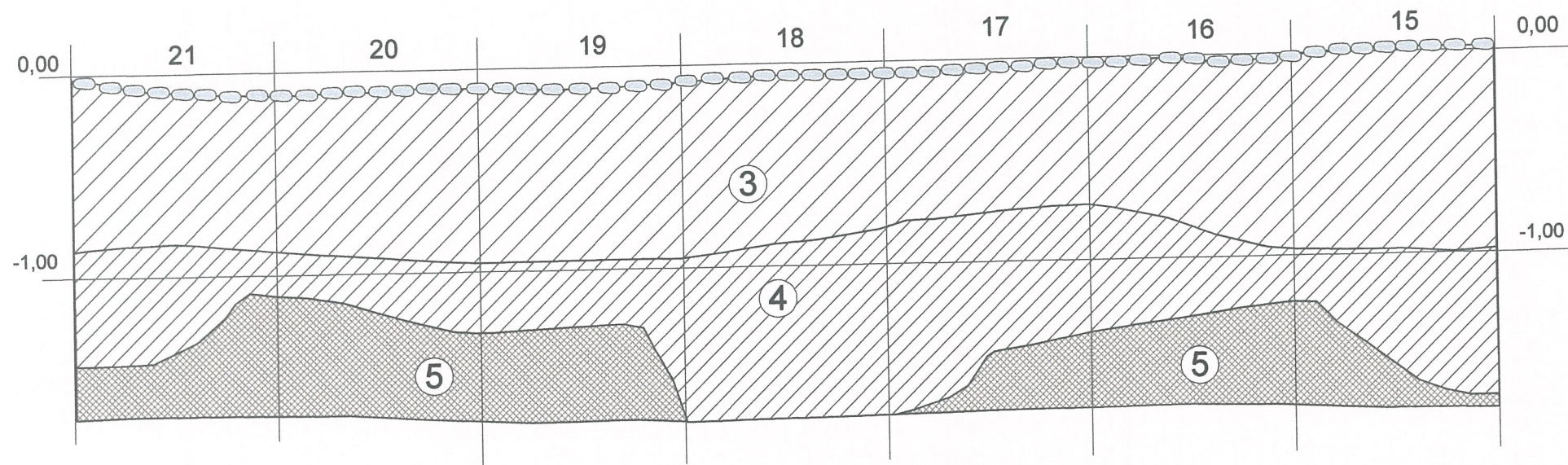

0 0,2 1m

4W

Brėžinys Nr. 31. Archeologiniai tyrinėjimai Šeduvoje, 2010 m. Perkasa išilgai Bažnyčios g. Perkasa Nr. 22. PR sienelės pjūvis R1 – S1, 29–42 m.

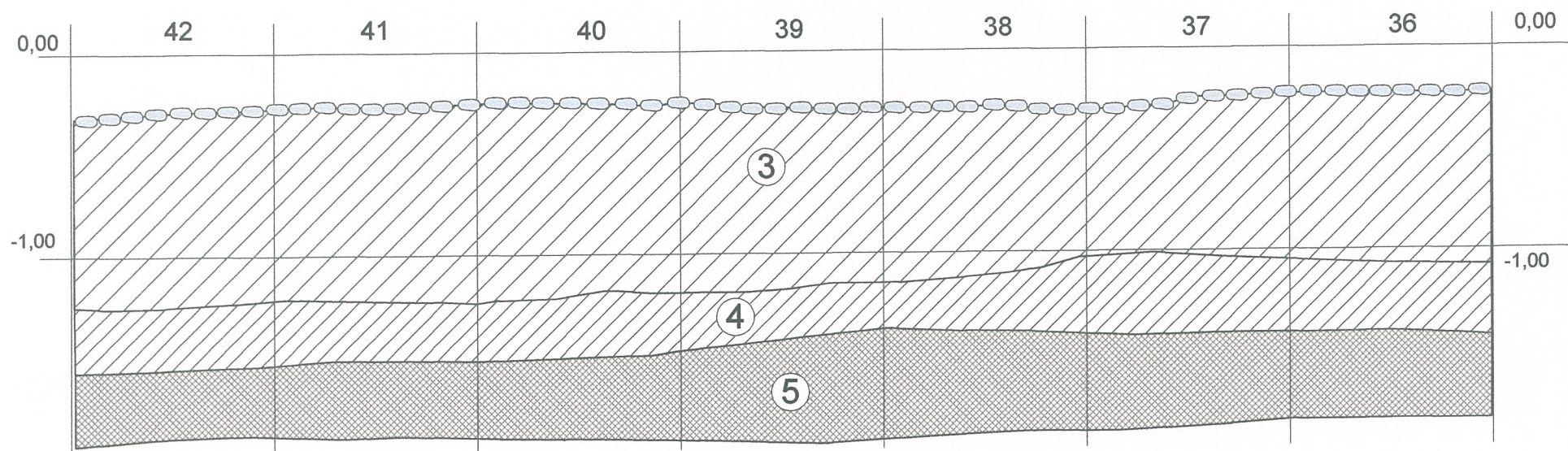
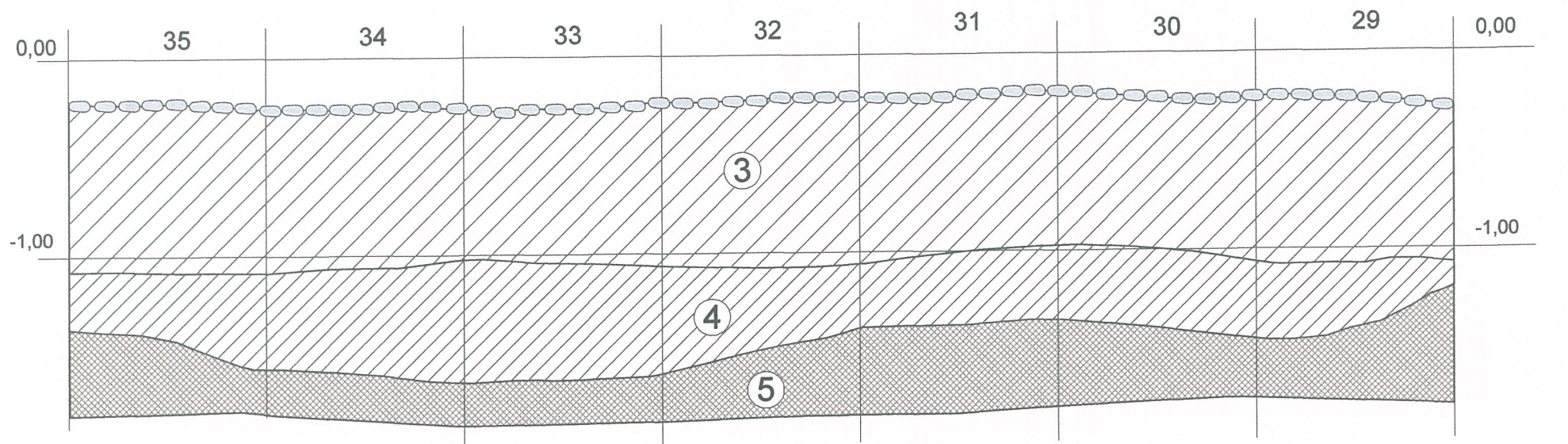

0 0,2 1m

MŠ

Brėžinys Nr. 32. Archeologiniai tyrinėjimai Šeduvoje, 2010 m. Perkasa išilgai Bažnyčios g. Perkasa Nr. 22. PR sienelės pjūvis R1 – S1, 43–56 m.

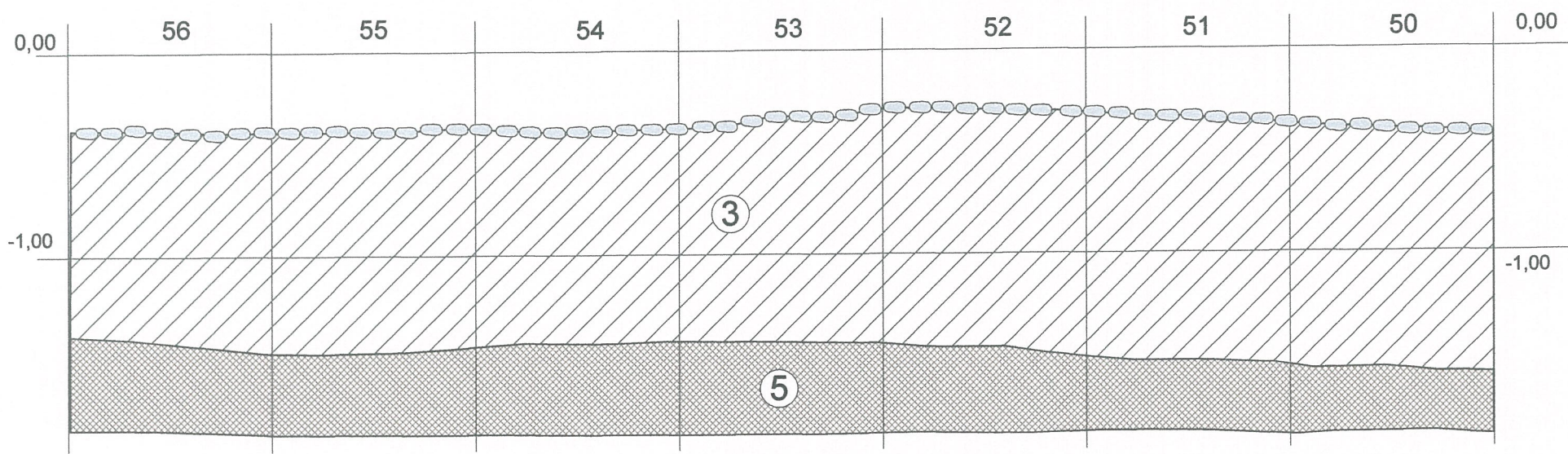
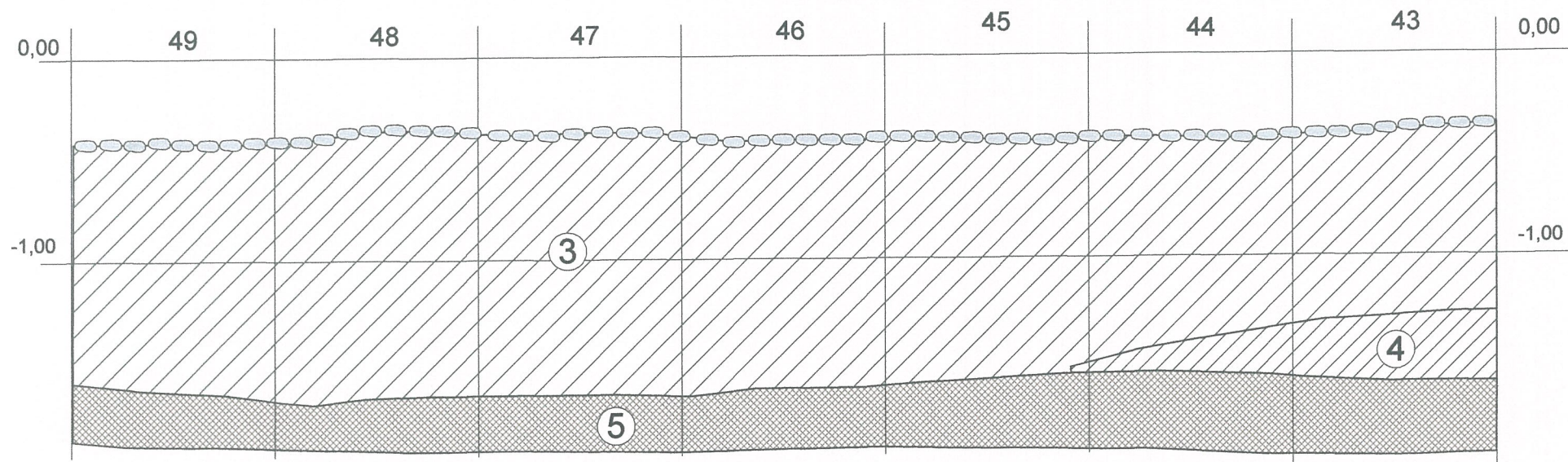

0 0,2 1m

11. 9m

Brėžinys Nr. 33. Archeologiniai tyrinėjimai Šeduvoje, 2010 m. Vilniaus g. 7. Perkasa Nr. 23. P sienelės pjūvis Š1 – T1.

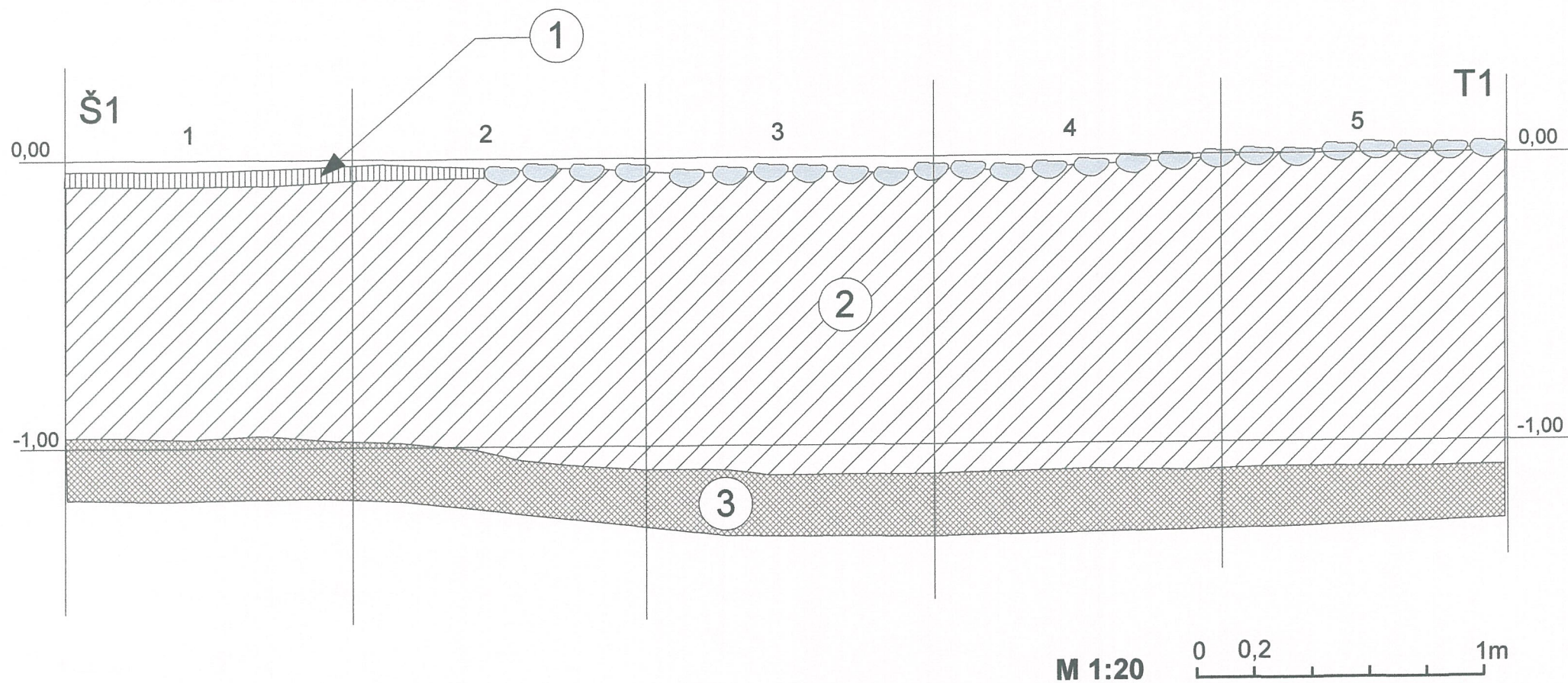

127

Brėzinys Nr. 34. Archeologiniai tyrinėjimai Šeduvoje, 2010 m. Bažnyčios g. 1. Perkasa Nr. 24. ŠR sienelės pjūvis U1 – Ū1.

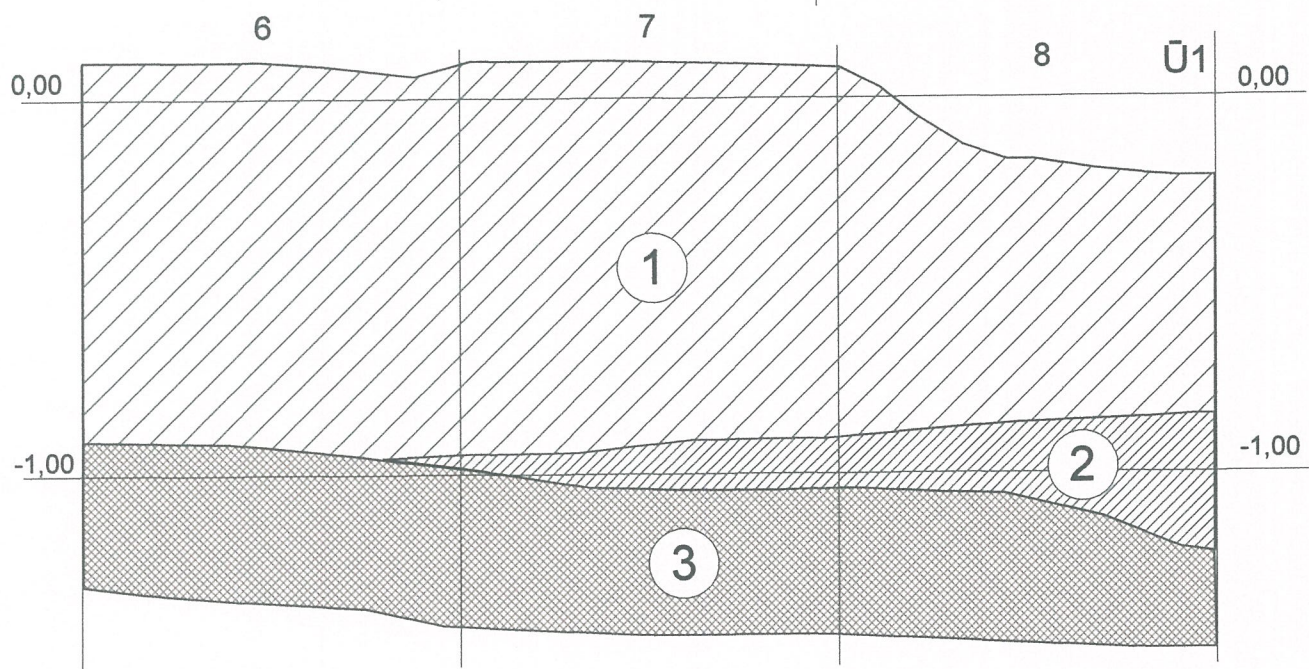
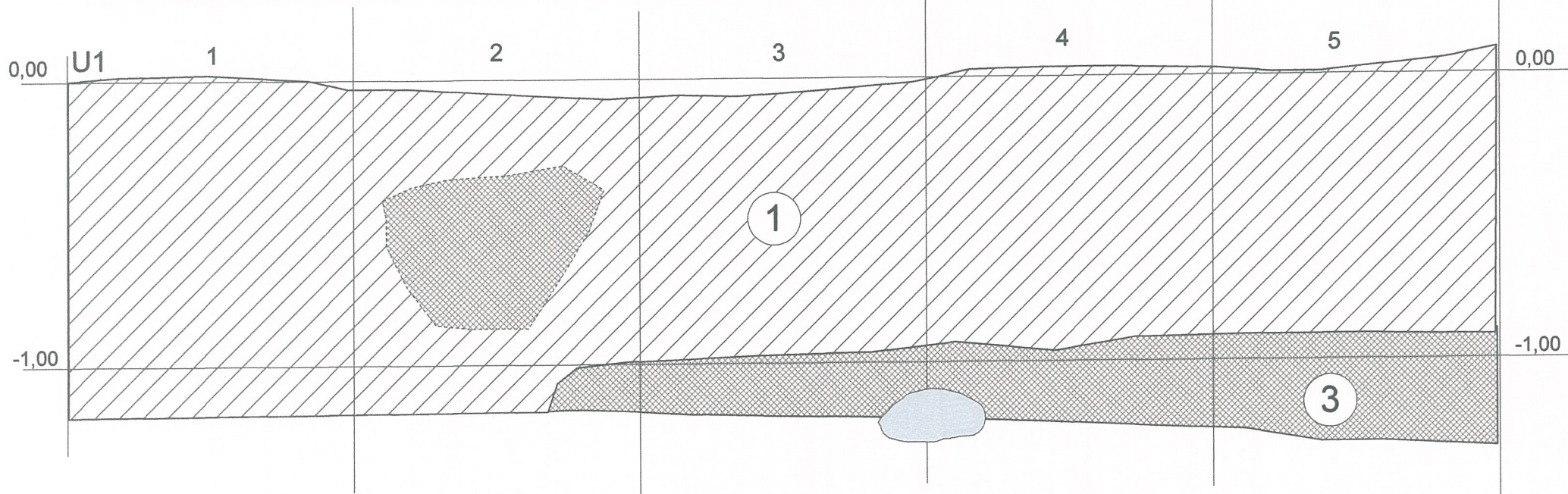

M 1:20



MSB

Brėžinys Nr. 35. Archeologiniai tyrinėjimai Šeduvoje, 2010 m. Bažnyčios g. 2 Perkasa Nr. 25. PV sienelės pjūvis V1 – Z1.

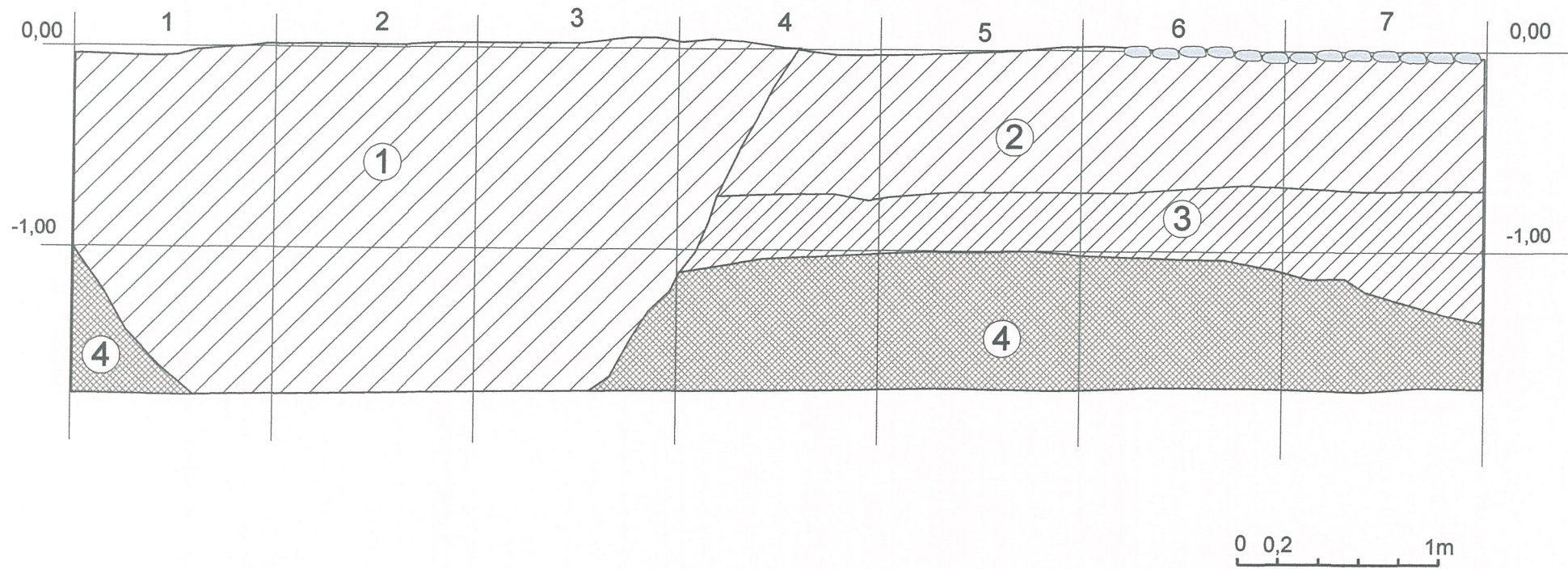

129