

VIDA KLIAUGAITĖ

**PUNIOS PILIAKALNIO SU GYVENVIETE (22621) TERITORIJOJE IR APSAUGOS ZONOJE  
ESANČIO SKLYPO PUNIOJE, KAUNO GATVĖ NR. 5, ALYTAUS R.**

**2015 M. ŽVALGOMŲJŲ ARCHEOLOGINIŲ TYRIMŲ**

**ATASKAITA**

**VILNIUS**

**2016**

## TURINYS

Įvadas	3
Ankstesnių archeologinių tyrimų apžvalga	3
2015 m. žvalgomieji archeologiniai tyrimai	5
Išvados	14
Radinių sąrašas	
Lentelė Nr. 1. Ypatieji radiniai	15
Lentelė Nr. 2. Buitinė keramika	16
Lentelė Nr. 1. Kokliai	18
Lentelėse naudotų trumpinių paaiškinimai	19
Brėžinių sąrašas	20
Brėžiniai	21
Sutartiniai ženklai	30
Fotografijų sąrašas	31
Fotografijos	34
Priedai:	
Nr. 1. Leidimas atlikti tyrimus	51
Nr. 2. Tyrimų projektas	53
Nr. 3. Archeologinių tyrimų pažyma	60
Nr. 4. Radinių perdavimo aktas	70



## IVADAS

UAB „Galbeda“ užsakymu jai priklausančiame sklype adresu Kauno g. 5, Punioje, Alytaus r. prieš rengiant užstatymo projektinius pasiūlymus 2015 m. buvo atlikti žvalgomieji archeologiniai tyrimai. Šiems darbams pagal Mokslinės archeologijos komisijos 2015-12-01 aprobuotą tyrimų projektą (priedas Nr. 2) Kultūros paveldo departamentas išdavė leidimą LA-442 (priedas Nr. 1).

Minėta vieta patenka į Punios piliakalnio su gyvenvieta (22621) teritoriją ir apsaugos zoną. Sklypas užima 11349,57 m<sup>2</sup> dydžio plotą, iš jo 284,56 m<sup>2</sup> patenka į Punios piliakalnio su gyvenvieta (22621) teritoriją, likusi dalis (11065,01 m<sup>2</sup>) yra jų apsaugos zonoje (brėž. Nr. 1). Sklypo centrinėje dalyje stovi rekreacinės paskirties pastatas, iškastas lauko baseinas, įrengtos komunikacijos (lauko apšvietimas, vandentiekis, kanalizacija). Pastatas ir jo infrastruktūra šiuo metu apleisti (F. 1-2).

2015 m. gruodžio mėn. buvo ištirti 25 1x1 m dydžio šurfai (iš viso 25 m<sup>2</sup>). Tyrimai buvo vykdomi rankiniu būdu. Ataskaitoje pateikiamos LKS-94 sistemos koordinatės, aukščiai – Baltijos. Matavimai atlikti GPS imtuvu „Spectra Precision Epoch 25“. Tyrimų fotofiksacijai naudotas „Canon EOS 600D“ fotoaparatas, skaitmeniniai fotografijų originalai saugomi VŠĮ „Kultūros paveldo išsaugojimo pajėgos“ archyve. Tyrimams vadovavo, fotografavo ir braižė archeologė Vida Kiaugaitė. Kasė VŠĮ „Kultūros paveldo išsaugojimo pajėgos“ darbininkai. Baigus tyrimus visi šurfai užversti ir užvelėnuoti. Saugojimui išrinkti radiniai perduoti Alytaus kraštotyros muziejui (priedas Nr. 4). Radinių atranka vykdyta atsižvelgiant į jų dydį, reprezentatyvumą ir informatyvumą.

## ANKSTESNIŲ ARCHEOLOGINIŲ TYRIMŲ APŽVALGA

Punios piliakalnis (Margio Kalnas) yra Nemuno ir Punelės dešiniajame krante, jų santakos suformuotame kyšulyje. Į R nuo piliakalnio 3 ha plote yra papėdės gyvenvietė.

Piliakalnyje nuo XX a. 6 deš. vykdyti nemažos apimties archeologiniai tyrimai (brėž. Nr. 1): 1958–1959 ir 1960(1?)–1961(2?) m. tyrinėjo VVU (vad. Regina Kulikauskienė). Per keturis sezonus ištirtas 1191 m<sup>2</sup> dydžio plotas įvairiose aikštelės vietose, pylimo papėdėje, taip pat padaryti du pylimo pjūviai. Tyrimų medžiaga paskelbta monografijoje<sup>1</sup>.

---

<sup>1</sup> R. Volkaitė-Kulikauskienė. Punios piliakalnis. Vilnius, 1974.

Vėlesni tyrimai piliakalnyje ir jo aplinkoje buvo susiję su piliakalnio pritaikymu lankymui bei jo avarinės būklės likvidavimo darbais. 1972 m. Juozas Markelevičius ištyrė 61 m<sup>2</sup> dydžio plotą Punios piliakalnio V aikštelės krašte, kur buvo numatyta įrengti panoraminę aikštelę. Aptiko iki 3,5 m storio kultūrinį sluoksnį su XV – XVIII a. datuojamais radiniais<sup>2</sup>. 1973 m. tyrė keliuko, vedančio piliakalnio šlaitu į jo aikštelę, vietoje, kur reikšmingo archeologinio sluoksnio bei radinių neaptiko. Taip pat tyrinėjo piliakalnio PV šlaite. Piliakalnio terasos archeologinių tyrimų metu buvo iširta 12 x 2 m dydžio perkasa. Rasta XV – XVIII a. datuotų radinių (buitinės keramikos bei koklių fragmentų)<sup>3</sup>. 1994 m. stabilizuojant šlaitą, palei Š piliakalnio šlaitą papėdėje Zenonas Baubonis ištyrė 5 šurfus (iš viso 10 m<sup>2</sup>), archeologiškai vertingo sluoksnio nerado<sup>4</sup>. 2000 m. Punios piliakalnyje nuslinkus Š jo šlaito viršutinei daliai ir atsidendus mūriui šios ataskaitos autorė ištyrė 43,75 m<sup>2</sup> dydžio plotą aikštelės pakraštyje bei išžvalgė Š šlaito atodangą. Tyrimų metu aptikti XVI – XVII a. rūmų pamatai ir iki 2,8 m storio kultūrinis sluoksnis<sup>5</sup>.

Pagal Punios piliakalnio tyrimų rezultatus (bendras 1282 m<sup>2</sup> dydžio plotas) didžioji dalis aptiktų iki 3,5 m storio kultūrinių sluoksnių priklauso XV–XVIII a. dvarvietai. Nustatyta, kad piliakalnio vietoje buvo gyvenama jau akmens amžiuje, gyvenvietė čia buvo ir I tūkst. pr. Kr. <sup>6</sup>.

Papėdės gyvenvietės teritorija tyrinėta menčiau: 1973 m. J. Markelevičius ištyrė 2x22 m dydžio perkasą Šv. Jurgio kalvelės teritorijoje, apie 100 m į R nuo piliakalnio. Tyrimų metu rasta XV – XVIII a. datuotų buitinės keramikos fragmentų bei čia stovėjusios bažnyčios pamatų fragmentai, kuriuos tyrėjas priskyrė bažnyčios apsidei. Taip pat aptikti du griautiniai palaidojimai, atskirų žmonių kaulų, fiksuotas suardytas senovės gyvenvietės kultūrinis sluoksnis su XV-XVII a. buitine keramika<sup>7</sup>. 1995 m. Z. Baubonis ištyrė 54 m<sup>2</sup> plotą į R nuo piliakalnio, senovės gyvenvietės teritorijos ŠV pakraštyje įrengiamo drenažo vietoje, kur fiksavo XVIII a. pab. – XIX a. pr. kultūrinį sluoksnį<sup>8</sup>.

---

<sup>2</sup> J. Markelevičius. Punios piliakalnio (Alytaus r.) archeologinių tyrinėjimų dienoraštis. 1972.07.03-1972.07.28. LII A. B. 330; J. Markelevičius Punios piliakalnio (Alytaus r.) archeologinių tyrinėjimų ataskaita. 1972. LII A. B. 331.

<sup>3</sup> J. Markelevičius. Punios archeologijos paminklų tyrinėjimo ataskaita (1973 m. birželio mėn. 11-25 d.d.). LII A. B. 381.

<sup>4</sup> Z. Baubonis. Punios piliakalnio (Alytaus r.) 1994 m. archeologinių tyrinėjimų ataskaita. 1995. LII A. B. 2348.

<sup>5</sup> V. Kliaugaitė. 2000 m. archeologijos tyrimų Punios piliakalnyje (A87K1), Alytaus r. ataskaita. 2000. LII A. B. 3603.

<sup>6</sup> G. Zabiela, Z. Baubonis. Lietuvos piliakalniai atlasas T. I. Vilnius 2005. p. 68-69.

<sup>7</sup> J. Markelevičius. Punios archeologijos paminklų tyrinėjimo ataskaita (1973 m. birželio mėn. 11-25 d.d.). LII A. B. 381.

<sup>8</sup> Z. Baubonis. Punios piliakalnio senovės gyvenvietės (Alytaus r.) 1995 m. archeologinių tyrinėjimų ataskaita. 1996. LII A. B. 2544.

## 2015 M. ŽVALGOMIEJI ARCHEOLOGINIAI TYRIMAI

Žvalgomieji šurfai tolygiai paskirstyti neužstatytoje sklypo dalyje, stengiantis nepataikyti į anksčiau įrengtų komunikacijų vietas. Šurfai Nr. 1-3 ištirti Punios piliakalnio su gyvenviete (22621) teritorijoje V sklypo pakraštyje, o šurfai Nr. 4-25 – jų apsaugos zonoje.

### Šurfas Nr. 1 (brėž. Nr. 2, 3, F.3-4)

Šurfas Nr. 1 iškastas sklypo V dalyje, jo ŠV kampe, saugomos Punios piliakalnio su gyvenviete teritorijos R pakraštyje. Šurfas 1 x 1 m dydžio, orientuotas pagal pasaulio šalis (0°-180°) kryptimi, jo centro koordinatės: 506150,66, 6041824,03.

Šurfo paviršius pasidengęs velėna, jo Habs – 98,73-98,76 m. Nukalus velėną šurfe atidengtas pilkas dirvožemis, kuriame buvo keraminis plytgalys bei keletas smulkių plytų duženų. Dirvožemio sluoksnis siekė iki 20-25 cm storio. Po juo, 0,35 m gylyje fiksuotas įžemis – raudonas riebus molis ir žvyras (šurfo Š dalyje). Šurfo gylis 0,4 m.

### Šurfas Nr. 2 (brėž. Nr. 2, 4, F.5-8)

Šurfas Nr. 2 iškastas sklypo V pakraštyje, 20 m į PR (144°) nuo šurfo Nr. 1, saugomos Punios piliakalnio su gyvenviete teritorijos R pakraštyje. Šurfas 1 x 1 m dydžio, orientuotas pagal pasaulio šalis (0°-180°) kryptimi, jo centro koordinatės: 506162,48, 6041807,81.

Šurfo paviršius pasidengęs velėna, jo Habs – 99,09-99,20 m. Nukalus velėną šurfe fiksuota ruda maišyta žemė su gausiomis statybinėmis atliekomis – keraminiais plytgaliais, sudužusiais kokliais, kalkių trupiniais, apdegusio šiferio lakštų fragmentais, stambiais akmenimis. 0,5-0,6 m gylyje nuo žemės paviršiaus palei R šurfo sienelę atidengtas mūro fragmentas – 2 eilės kalkių skiediniu rištų keraminių 28-29x14-14,5x5,5x6,5 cm dydžio plytų, o po jomis suformuotas skliautas (F. 6), po kuriuo pastebėta tuštuma. Vietiniai gyventojai pasakojo, kad šioje vietoje stovėjusi senoji klebonija ir čia esą jos užversti rūšiai. Kasant gilyn tęsėsi permaišytas sluoksnis, nuo 0,7 m gylio jis pasitarė tamsesnis, jame kaip ir aukščiau buvo gausu statybinių griuvenų. Iš jų inventorinti 2 plokštinio glazūruoto koklio fragmentai (Lentelė Nr. 3, RS Nr. 1, F. 61). Pasiekus 1,8 m gylį sluoksnis nesikeitė. Saugumo sumetimais šio šurfo tyrimai nutraukti nepasiekus įžemio.

### Šūrfas Nr. 3 (brėž. Nr. 2, 3, F.9-12)

Šūrfas Nr. 3 iškastas sklypo V pakraštyje, 20 m į PR (144°) nuo šurfo Nr. 2, saugomos Punios piliakalnio su gyvenviete teritorijos R pakraštyje. Šūrfas 1 x 1 m dydžio, orientuotas pagal pasaulio šalis (0°-180°) kryptimi, jo centro koordinatės: 506174,35, 6041791,26.

Šurfo paviršius pasidengęs velėna, jo Habs – 99,32-99,36 m. Nukasus velėną šurfe fiksuotas nestoras molingos rudos permišytos žemės sluoksnelis, tesiekęs iki 12 cm storio, po juo – atidengtas pilkos žemės sluoksnis, kurio storis siekė iki 40 cm. Pilkoje žemėje aptiktas keletas keraminių plytų duženų, čerpės nuolauža ir gyvulio kaulas (F. 11). Po pilkos žemės sluoksniu fiksuotas įžemis – raudonas riebus molis, o jame R šurfo dalyje smėlinga dėmė, neryškiais kontūrais, be jokių radinių. Greičiausiai tai sunykusio augalo šaknų liekanos. Šurfo gylis 0,65-1,05 m.

### Šūrfas Nr. 4 (brėž. Nr. 2, 3, F.13-14)

Šūrfas Nr. 4 iškastas sklypo V dalyje, 4 m į RŠR (70°) nuo šurfo Nr. 1. Šūrfas 1 x 1 m dydžio, orientuotas pagal pasaulio šalis (0°-180°) kryptimi, jo centro koordinatės: 506164,00, 6041828,92.

Šurfo paviršius pasidengęs velėna, jo Habs – 98,50-98,52 m. Nukasus velėną šurfe atidengtas pilkos žemės sluoksnis, kurio storis siekė iki 40 cm. Pilkoje žemėje surinkta keraminių plytų duženų. Po pilkos žemės sluoksniu fiksuotas įžemis – rusvas žvyras. Šurfo gylis 0,45 m.

### Šūrfas Nr. 5 (brėž. Nr. 2, 5, F.15-16)

Šūrfas Nr. 5 iškastas sklypo V dalyje, palei jo Š ribą, 22 m į PR (139°) nuo šurfo Nr. 4. Šūrfas 1 x 1 m dydžio, orientuotas pagal pasaulio šalis (0°-180°) kryptimi, jo centro koordinatės 506178,45, 6041812,04.

Šurfo paviršius pasidengęs velėna, jo Habs – 99,25 m. Nukasus velėną šurfe fiksuotas iki 25 cm storio molingos permaišytos žemės sluoksnis. Po juo, 0,25-0,3 m gylyje atidengtas pilkos žemės sluoksnis, siekęs iki 55 cm storio. Pilkoje žemėje aptikta pora smulkių keraminių plytų duženų. Po pilkos žemės sluoksniu fiksuotas įžemis – raudonas riebus molis. Šurfo gylis 0,9 m.

### Šurfas Nr. 6 (brėž. Nr. 2, 6, F.17-20)

Šurfas Nr. 6 iškastas sklypo V dalyje, 26 m į PR (145°) nuo šurfo Nr. 5. Šurfas 1 x 1 m dydžio, orientuotas pagal pasaulio šalis (0°-180°) kryptimi, jo centro koordinatės 506193,89, 6041790,41.

Šurfo paviršius pasidengęs velėna, jo Habs – 99,75 m. Nukalus velėną šurfe atidengtas permaišytos žemės sluoksnis, kuriame buvo gausu statybinių atliekų. Šurfe, 0,6 m gylyje nuo žemės paviršiaus aptiktas stambus, iki 80 cm skersmens akmuo, tai labai apsunkino šurfo tyrinėjimus. Kadangi nebuvo galimybės jį iškelti nuo 0,7 m gylio buvo tiriama tik šurfo P dalis.

Viršutinė permaišyto sluoksnio dalis buvo šviesesnė, nuo 0,4 m gylio – tamsiai pilka, o apatinė jo dalis, maždaug nuo 0,8 m gylio iki šurfo dugno vėl šviesesnė dėl ypatingai gausių statybinių atliekų, t.y. keraminių plytelių, aplipusių kalkių skiediniu, dalis jų aprūkę, taip pat čerpių fragmentų. Plytų dydis – 12x12-12,5x7 cm. Tarp jų rasta ir 13x7 cm dydžio plytos su braukomis dalis. Taip pat aptiktas 1 buitinės keramikos fragmentas – apžiesto puodo šukė (Lentelė Nr. 2, RSNr.2, F.62). 1,1 m gylyje šurfo viduryje, fiksuotas apie 30 cm pločio keraminių plytų mūras užlietas gausiu kalkių skiediniu, besitęsiantis Š-P kryptimi. Tame pačiame gylyje šurfo PR kampe fiksuotas įžemis – raudonas molis. 1,3 m gylyje šurfo tyrimai sustabdyti, kadangi juos tęsti nebuvo įmanoma neišardžius aptiktų mūrų.

### Šurfas Nr. 7 (brėž. Nr. 2, 5, F.21-22)

Šurfas Nr. 7 iškastas sklypo V dalyje, palei jo P ribą, 15 m į PPV (187°) nuo šurfo Nr. 6. Šurfas 1 x 1 m dydžio, orientuotas pagal pasaulio šalis (0°-180°) kryptimi, jo centro koordinatės 506192,22, 6041774,90.

Šurfo paviršius pasidengęs velėna, jo Habs – 100,10 m. Nukalus velėną šurfe fiksuotas iki 25 cm storio molingos permaišytos žemės sluoksnis. Po juo, 0,3 m gylyje atidengtas pilkos žemės sluoksnis, siekęs iki 35-40 cm storio. Pilkoje žemėje aptikta keraminių plytų duženų, keletas gyvulių kaulų, koklio kaklelio (?) fragmentas (F. 65), inventorinti 2 žiestų glazūruotų indų fragmentai (Lentelė Nr. 2, RS Nr. 3-4, F. 62). Po pilkos žemės sluoksniu, 0,7 m gylyje atidengtas pilkšvo molingo smėlio iki 20-22 cm storio sluoksnelis, be radinių. Po juo, 0,9 m gylyje fiksuotas įžemis – rusvas priemolis. Šurfo gylis 0,9 m.

#### Šurfas Nr. 8 (brėž. Nr. 2, 5, F.23-24)

Šurfas Nr. 8 iškastas sklypo V dalyje, palei jo Š ribą, 20 m į RŠR (79°) nuo šurfo Nr. 4. Šurfas 1 x 1 m dydžio, orientuotas pagal pasaulio šalis (0°-180°) kryptimi, jo centro koordinatės 506183,75, 6041832,90.

Šurfo paviršius pasidengęs velėna, jo Habs – 98,80-98,88 m. Nukalus velėną šurfe fiksuotas iki 20 cm storio molingos permaišytos žemės sluoksnis, jame rasta šovinio gilzė. Po molingu sluoksniu, 0,3 m gylyje atidengtas tamsiai pilkos žemės sluoksnis, siekęs iki 50-60 cm storio. Sluoksnyje aptikta fajansinio indo šukelė, keraminių plytų smulkių duženų, perkaitusio molio tinko, čerpių (?) fragmentai bei gyvulių kaulai (F. 66). Po pilkos žemės sluoksniu, 0,8 m gylyje fiksuotas įžemis – riebus raudonas molis. Šurfo gylis 0,85 m.

#### Šurfas Nr. 9 (brėž. Nr. 2, 7, F.25-26)

Šurfas Nr. 9 iškastas sklypo V dalyje, 31 m į PPR (156°) nuo šurfo Nr. 8. Šurfas 1 x 1 m dydžio, orientuotas pagal pasaulio šalis (0°-180°) kryptimi, jo centro koordinatės 506196,57, 6041804,50.

Šurfo paviršius pasidengęs velėna, jo Habs – 99,40-99,50 m. Nukalus velėną šurfe fiksuotas iki 50 cm storio molingos permaišytos žemės sluoksnis, jame rasta šiuolaikinių šiukšlių (stiklinių butelių šukių, plytgalių, metalinių detalių, grėblys). Po molingu sluoksniu, 0,6 m gylyje atidengtas tamsiai pilkos žemės sluoksnis, siekęs iki 50 cm storio. Sluoksnyje aptikta smulkių statybinės keramikos fragmentų, nedidelis gyvulio kaulas bei stiklo šukelė (F. 67). Po pilkos žemės sluoksniu, 1,1 m gylyje fiksuotas įžemis – riebus raudonas molis. Šurfo gylis 1,15 m.

#### Šurfas Nr. 10 (brėž. Nr. 2, 7, F.27-28)

Šurfas Nr. 10 iškastas sklypo V dalyje, palei P jo ribą, 22 m į PPR (135°) nuo šurfo Nr. 9. Šurfas 1 x 1 m dydžio, orientuotas pagal pasaulio šalis (0°-180°) kryptimi, jo centro koordinatės 506212,16, 6041788,86.

Šurfo paviršius pasidengęs velėna, jo Habs – 99,77 m. Nukalus velėną šurfe aptiktas iki 15 cm storio vietomis maišyto su moliu smėlio sluoksnis. Po juo, 0,25 m gylyje atidengtas tamsiai pilkos žemės sluoksnis, siekęs iki 80 cm storio. Sluoksnyje surinkta buitinės žiemos keramikos šukių ir gyvulių kaulų

(F. 68, 74), inventorinimui atrinkti 3 indų fragmentai (Lentelė Nr. 2, RS Nr. 5-7, F. 62). Po pilkos žemės sluoksniu, 1 m gylyje fiksuotas įžemis –raudonas molis su smėlio gyslomis. Šurfo gylis 1,05 m.

#### Šurfas Nr. 11 (brėž. Nr. 2, F.29-30)

Šurfas Nr. 11 iškastas sklypo P dalyje, palei P jo ribą, 22 m į RŠR (71°) nuo šurfo Nr. 10. Šurfas 1 x 1 m dydžio, orientuotas pagal pasaulio šalis (0°-180°) kryptimi, jo centro koordinatės 506232,72, 6041795,79.

Šurfo paviršius pasidengęs velėna, jo Habs – 99,98 m. Nukalus velėną šurfe aptiktas iki 15 cm storio smėlingas povelėninis sluoksniu, po kuriuo atidengta maišyta molinga žemė su skylėtų keraminių plytų fragmentais. Šios žemės sluoksniu tęsiasi iki 0,6-0,65 m gylio, kuriame fiksuotas įžemis – raudonas riebus molis. Šurfo gylis 0,8 m.

#### Šurfas Nr. 12 (brėž. Nr. 2, F.31-32)

Šurfas Nr. 12 iškastas sklypo P dalyje, 15 m į ŠŠR (26°) nuo šurfo Nr. 11. Šurfas 1 x 1 m dydžio, orientuotas pagal pasaulio šalis (0°-180°) kryptimi, jo centro koordinatės 506239,44, 6041809,35.

Šurfo paviršius pasidengęs velėna, jo Habs – 99,75 m. Nukalus velėną šurfe aptiktas iki 15-20 cm storio molingo dirvožemio sluoksniu, kurį 0,2 m gylyje pakeitė tamsesnė, bet taip pat molinga maišyta žemė su keraminiais skylėtais plytgaliais bei kitomis šiuolaikinėmis šiukšlėmis. Apie 0,5-0,6 m gylyje ši sluoksnį pakeitė maišyto molio sluoksniu, jame buvo mažiau šiukšlių, tačiau pasitaikė gana stambių skylėtų plytelių. Nuo 0,9 m gylio šurfa ėmė sėmi gruntinis vanduo. Įžemį – raudoną molį – pasiekti pavyko tik PR kampe pagilinus šurfa iki 1,1 m gylio. Šurfo gylis 0,9-1,1 m.

#### Šurfas Nr. 13 (brėž. Nr. 2, F.33-35)

Šurfas Nr. 13 iškastas sklypo P dalyje, palei jo P ribą, 13,5 m į RPR (116°) nuo šurfo Nr. 12. Šurfas 1 x 1 m dydžio, orientuotas pagal pasaulio šalis (0°-180°) kryptimi, jo centro koordinatės 506251,87, 6041803,51.

Šurfo paviršius pasidengęs velėna, jo Habs – 100,16 m. Nukalus velėną šurfe aptiktas iki 40-50 cm storio molingos maišytos žemės sluoksniu su skylėtų plytų, asfalto fragmentais ir kitomis šiuolaikinėmis šiukšlėmis (F. 34). 0,6 m gylyje fiksuotas įžemis – raudonas riebus molis. Šurfo gylis 0,85 m, sunkiasi gruntinis vanduo.

#### Šurfas Nr. 14 (brėž. Nr. 2, F.36-37)

Šurfas Nr. 14 iškastas sklypo P dalyje, 20 m į ŠŠR (20°) nuo šurfo Nr. 13. Šurfas 1 x 1 m dydžio, orientuotas pagal pasaulio šalis (0°-180°) kryptimi, jo centro koordinatės 506258,83, 6041822,19.

Šurfo paviršius pasidengęs velėna, jo Habs – 99,75 m. Nukalus velėną šurfe aptiktas iki 70 cm storio molingos maišytos žemės sluoksnis, kurio viršutinė dalis buvo šviesesnė, o nuo 0,4 m gylio tamsiai pilka su šiuolaikinėmis šiukšlėmis (daugiausiai tai buvo skylėtų plytų duženos). Aptikta 1 žiesto indo šukė (Lentelė Nr. 2, RS Nr. 8, F. 62). 0,8 m gylyje ši sluoksnį pakeitė permaišyto supiltinio žvyro sluoksnis, kurio viršutinėje dalyje pasitaikė šiek tiek šiukšlių, giliau sluoksnis gana sterilus, jame tik skylėtų plytų gabalai. 1,2 m gylyje ėmė intensyviai sunktis gruntinis vanduo, trukdydamas tęsti tyrimus šurfe, todėl tyrimai buvo sustabdyti. Patikrinus šurfo dugną per kastuvo gylį sluoksnis nesikeitė – fiksuotas tas pats supiltinis žvyras. Šurfo gylis 1,2 m, įžemis nepasiektas.

#### Šurfas Nr. 15 (brėž. Nr. 2, F.38-39)

Šurfas Nr. 15 iškastas sklypo P dalyje, palei jo P ribą, 18 m į RPR (111°) nuo šurfo Nr. 14. Šurfas 1 x 1 m dydžio, orientuotas pagal pasaulio šalis (0°-180°) kryptimi, jo centro koordinatės 506275,67, 6041815,83.

Šurfo paviršius pasidengęs velėna, jo Habs – 100,34-100,41 m. Nukalus velėną šurfe atidengtas maišytas molis su pilkos žemės inkluzais. Viename tokių aptikta smulkios žistos keramikos fragmentų. Kiti šio maišytos sluoksnio radiniai – skylėtos keraminės plytos. 0,85 m gylyje ėmė intensyviai sunktis gruntinis vanduo. Šurfo ŠR kampe pavyko 0,8-0,85 m gylyje fiksuoti įžemį – raudoną molį, likusioje šurfo dalyje įžemis nepasiektas, tyrimai sustabdyti dėl gausaus gruntinio vandens. Šurfo gylis 0,9-0,95 m.

#### Šurfas Nr. 16 (brėž. Nr. 2, F.40-41)

Šurfas Nr. 16 iškastas sklypo PR kampe, 26 m į RŠR (68°) nuo šurfo Nr. 15. Šurfas 1 x 1 m dydžio, orientuotas pagal pasaulio šalis (0°-180°) kryptimi, jo centro koordinatės 506299,81, 6041825,32.

Šurfo paviršius pasidengęs velėna, jo Habs – 100,61 m. Nukalus velėną aptiktas iki 20-25 cm storio smėlio sluoksnis (šalia esančio įvažiavimo į sklypą dangos pasluoksnis). Po smėliu, 0,3-0,4 m gylyje atidengtas maišytos molingos žemės sluoksnis, jame šurfo ŠV dalyje aptiktas didžiulis lauko riedulys, tiriant giliau surinkta keletas šiuolaikinių keraminių komunikacinių vamzdžių fragmentų, pora gyvulių



kaulų. 1,2 m gylyje atsiremta į betoninę plokštę – šioje vietoje greičiausiai yra kanalizacijos trasa, nors pagal turimus duomenis ji turėtų būti ryčiau nuo šurfo. Šurfo gylis 1,2 m, tyrimai toliau nebetęsti.

#### Šurfas Nr. 17 (brėž. Nr. 2, F.42-43)

Šurfas Nr. 17 iškastas R sklypo dalyje, 22 m į VŠV (303°) nuo šurfo Nr. 16. Šurfas 1 x 1 m dydžio, orientuotas pagal pasaulio šalis (0°-180°) kryptimi, jo centro koordinatės 506281,39, 6041837,21.

Šurfo paviršius pasidengęs velėna, jo Habs – 99,76 m. Nukasus velėną ir pilkšvą povelėninį sluoksnį 0,2-0,25 m gylyje fiksuotas įžemis – raudonas riebus molis. Povelėniniame sluoksnyje aptikta pora keraminių skylėtų plytų fragmentų bei 2 žistos keramikos šukės (F. 69). Šurfo gylis 0,35 m.

#### Šurfas Nr. 18 (brėž. Nr. 2, F.44-45)

Šurfas Nr. 18 iškastas palei R sklypo ribą, 16,5 m į ŠŠR (25°) nuo šurfo Nr. 17. Šurfas 1 x 1 m dydžio, orientuotas pagal pasaulio šalis (0°-180°) kryptimi, jo centro koordinatės 506288,05, 6041852,17.

Šurfo paviršius pasidengęs velėna, jo Habs – 99,57 m. Nukasus velėną ir nestorą rusvą povelėninį sluoksnį 0,2 m gylyje fiksuotas įžemis – rausvas priemolis. Radinių neaptikta. Šurfo gylis 0,55 m.

#### Šurfas Nr. 19 (brėž. Nr. 2, 7, F.46-47)

Šurfas Nr. 19 iškastas sklypo R dalyje, 37 m į ŠŠV (342°) nuo šurfo Nr. 18. Šurfas 1 x 1 m dydžio, orientuotas pagal pasaulio šalis (0°-180°) kryptimi, jo centro koordinatės 506276,31, 6041887,35.

Šurfo paviršius pasidengęs velėna, jo Habs – 99,37 m. Nukasus velėną šurfe fiksuotas iki 30-33 cm storio molingos permaišytos žemės sluoksnis su negausiais šiuolaikiniais plytgaliais. Po maišytos žemės sluoksniu 0,4 m gylyje aptiktas tamsiai pilkos žemės sluoksnelis tesiekęs iki 10 cm storio. Jame surinkta smulkių buitinės keramikos fragmentų (F. 19). Po pilkos žemės sluoksneliu, 0,5 m gylyje fiksuotas įžemis –raudonas molis. Šurfo gylis 0,85 m.

#### Šurfas Nr. 20 (brėž. Nr. 2, 8, F.48-49)

Šurfas Nr. 20 iškastas ŠR sklypo kampe, 26 m į ŠŠV (341°) nuo šurfo Nr. 19. Šurfas 1 x 1 m dydžio, orientuotas pagal pasaulio šalis (0°-180°) kryptimi, jo centro koordinatės 506267,66, 6041911,53.

Šurfo paviršius pasidengęs velėna, jo Habs – 97,74-97,78 m. Nukalus velėną šurfe fiksuotas 30-40 cm storio molingos permaišytos žemės sluoksnis, jame aptiktas skylėtos plytos fragmentas. Po maišytos žemės sluoksniu 0,4-0,45 m gylyje atidengtas 25-30 cm storio tamsiai pilkos žemės sluoksnis, be radinių. Po juo, 0,7 m gylyje fiksuotas įžemis –raudonas riebus molis. Šurfo gylis 0,75 m.

#### Šurfas Nr. 21 (brėž. Nr. 2, 8, F.50-51)

Šurfas Nr. 21 iškastas Š sklypo dalyje, 16 m į VPV (230°) nuo šurfo Nr. 20. Šurfas 1 x 1 m dydžio, orientuotas pagal pasaulio šalis (0°-180°) kryptimi, jo centro koordinatės 506255,08, 6041901,22.

Šurfo paviršius pasidengęs velėna, jo Habs – 97,53 m. Nukalus velėną šurfe fiksuotas molingos permaišytos žemės sluoksnis. Jame rasta silikatinė plyta, keraminės skylėtos plytos dalis bei keraminių plytų trupinių. Inventorintas puodo dugno fragmentas (Lentelė Nr. 2, RS Nr. 9, F. 62). Permaišytas sluoksnis tęsiasi iki 0,6-0,75 m gylio, po juo didžiojoje šurfo dalyje fiksuotas įžemis – raudonas riebus molis, o PR šurfo pakraštyje po maišytos žemės sluoksniu fiksuotas nestoras, iki 5-6 cm storio tamsiai pilkos žemės sluoksnelis, be radinių. Šurfo gylis 1,1 m.

#### Šurfas Nr. 22 (brėž. Nr. 2, F.52-53)

Šurfas Nr. 22 iškastas Š sklypo dalyje, 22 m į PPR (168°) nuo šurfo Nr. 21. Šurfas 1 x 1 m dydžio, orientuotas pagal pasaulio šalis (0°-180°) kryptimi, jo centro koordinatės 506259,71, 6041878,86.

Šurfo paviršius pasidengęs velėna, jo Habs – 98,10 m. Nukalus velėną aptiktas iki 10-15 cm storio žvyro sluoksnis. Po juo, 0,3 m gylyje atidengtas maišytos molingos žemės sluoksnis, jame aptikta keraminė skylėta plyta. Sluoksnio storis siekė iki 20 cm, po juo fiksuotas šviesaus smulkaus supiltinio žvyro sluoksnis, iš kurio ėmė intensyviai sunktis gruntinis vanduo. 0,7 m gylyje dėl to tyrimai tapo nebeįmanomi. Atlikus fotofiksaciją šurfo dugnas buvo patikrintas pagilinant dar 20 cm – fiksuotas sluoksnis nesikeitė. Šurfo gylis 0,75 m, įžemis nepasiektas.

#### Šurfas Nr. 23 (brėž. Nr. 2, 9, F.54-56)

Šurfas Nr. 23 iškastas Š sklypo dalyje, 24 m į PPV (230°) nuo šurfo Nr. 21. Šurfas 1 x 1 m dydžio, orientuotas pagal pasaulio šalis (0°-180°) kryptimi, jo centro koordinatės 506237,29, 6041886,54.

Šurfo paviršius pasidengęs velėna, jo Habs – 97,02-97,05 m. Nukalus velėną šurfe fiksuotas molingos permaišytos žemės sluoksnis. Jame aptikta keraminių skylėtų plytelių, šamotinė plyta, apžiesto

puodo priedugnis (Lentelė Nr. 2, RS Nr. 10, F. 62). Permaišytas sluoksnis siekė iki 30-35 cm storio, po juo, 0,4-0,5 m gylyje atidengtas tamsiai pilkos žemės sluoksnis su buitine keramika, molio tinku, keraminių plytų trupiniais bei gyvulių kaulais (F. 71, 72 73). 0,65 m gylyje rastas verpstuko fragmentas (Lentelė Nr. 1, RS Nr. 11, F. 64). Iš surinktos buitinės keramikos inventorinimui atrinkti 4 indų fragmentai (Lentelė Nr. 2, RS Nr. 12-15, F. 63). Tamsiai pilkos žemės sluoksnio storis siekė iki 60 cm. Po juo, 0,9-1 m gylyje fiksuotas įžemis – raudonas riebus molis. Šurfo gylis 1,1 m.

#### Šurfas Nr. 24 (brėž. Nr. 2, F.57-58)

Šurfas Nr. 24 iškastas Š sklypo dalyje, 36 m į PPV (230°) nuo šurfo Nr. 23. Šurfas 1 x 1 m dydžio, orientuotas pagal pasaulio šalis (0°-180°) kryptimi, jo centro koordinatės 506209,50, 6041863,66.

Šurfo paviršius pasidengęs velėna, jo Habs – 99,99 m. Nukalus velėną atidengtas maišytos molingos žemės sluoksnis, jame aptikta silikatinė plyta, keraminių skylėtų plytų fragmentai, šiuolaikinių geležinių šiukšlių. Kasant gilyn sluoksnis nesikeitė. 1,15 m gylyje šurfa ėmė semti gruntinis vanduo, todėl 1,25 m gylyje šurfo tyrimai sustabdyti, įžemis nepasiektas.

#### Šurfas Nr. 25 (brėž. Nr. 2, 9, F.59-60)

Šurfas Nr. 25 iškastas Š sklypo dalyje, 27,5 m į ŠŠR (7°) nuo šurfo Nr. 24. Šurfas 1 x 1 m dydžio, orientuotas pagal pasaulio šalis (0°-180°) kryptimi, jo centro koordinatės 506213,08, 6041891,03.

Šurfo paviršius pasidengęs velėna, jo Habs – 95,68-95,72 m. Nukalus velėną šurfe fiksuotas molingos permaišytos žemės sluoksnis, be radinių, siekęs iki 25 cm storio. Po juo, 0,35 m gylyje atidengtas tamsiai pilkos žemės sluoksnis su negausiais keraminių plytų trupiniais, redukcinės keramikos fragmentu (Lentelė Nr. 2, RS Nr. 16, F. 63) bei nedidele skaidraus stiklo šukele. Tamsiai pilkos žemės sluoksnio storis siekė iki 20-30 cm. Po juo, 0,5-0,6 m gylyje fiksuotas įžemis – raudonas riebus molis. Šurfo gylis 0,7 m.

## IŠVADOS

2015 m. Punios piliakalnio su gyvenvietė teritorijoje ir jų apsaugos zonoje esančiame sklype adresu Kauno g. 5, Punioje ištirti 25 žvalgomieji šurfai (iš viso 25 m<sup>2</sup>).

Pagal 2015 m. tyrimų rezultatus sklype galima išskirti 2 zonas:

- 1) centrinė sklypo dalis yra suardyta XX a. vykdytų statybos darbų metu, pirminis reljefas pakeistas – arčiau pastato bei P sklypo dalyje šurfluose Nr. 11-16, ir Nr. 22, 24 aptiktas permaišytos molingos žemės sluoksnis su šiuolaikinėmis statybinėmis atliekomis. Šurfluose Nr. 17 ir 18 iš karto po velėna aptiktas įžemis.
- 2) vakarinėje ir šiaurinėje sklypo dalyse aptiktas nesuardytas, su Punios miesteliu sietinas neintensyvus kultūrinis sluoksnis – tamsiai pilka žemė su buitinės ir statybinės keramikos fragmentais, gyvulių kaulais. Dalyje šurfų kultūrinis sluoksnis buvo po su XX a. statybomis sietinu maišytos žemės sluoksniu, kituose iš karto po velėna, jo storis siekė nuo 10 iki 80 cm storio. Aptiktieji radiniai negausūs ir fragmentiški, kiek gausiau jų aptikta šurfluose Nr. 8, 10, 23. Dviejuose šurfluose, sklypo rytinėje ir pietrytinėje dalyse, aptikta ankstesnio užstatymo liekanų: šurfe Nr. 2 rastas rūsys ir jo sienos fragmentas (vietinių gyventojų pasakojimu – senosios klebonijos), o šurfe Nr. 6 po statybinių atliekų sluoksniu, 1,15 m gylyje aptiktas keraminių plytų rištų kalkių skiediniu mūro fragmentas. Kultūrinis sluoksnis datuotinas XVII(?)XVIII-XIX a.

Saugojimui išrinkti radiniai (14 buitinės keramikos ir 2 koklio fragmentai bei verpstuko dalis) perduoti Alytaus kraštotyros muziejui. Ataskaitoje nepanaudoti skaitmeniniai fotografijų originalai saugomi VŠĮ „Kultūros paveldo išsaugojimo pajėgos“ archyve.

Ateityje, vykdant žemės judinimo darbus XX a. statybos darbų metu nesuardytoje sklypo dalyje būtini detalieji archeologiniai tyrimai.

Archeologė



Vida Kliaugaitė

Eilės Nr.	Rs Nr.	Radimo vieta				Radinio pavadinimas	Medžiaga	Išlikusi dalis	Svoris (g)	Apibūdinimas	Foto Nr.
		Šūrfas	Gylis (m)	Sluoksnis	Habs (m)						
1	11	23	0,65	tamsiai pilka ž.	96,4	verpstukas	molis	f.	5	skridinio formos, skersmuo ~3,5 cm, kiaurymė - 1 cm. Fragmento dydis 2,8x1,4x1,7 cm.	64

1	2	3	4	5	6A	6B	6C	6E	6F	7A	7B	8	9	10A	10B	11	12A	12B	13A	13B	14A	14B	15	16	17	
Eilės Nr.	RS Nr.	Indo rūšis	Išlikusi indo dalis	Fragmentų skaičius	Keramikos rūšis					skersmuo (išorinis)		Profilis	Priemaišos	Glazūra		Angobas	Ornamentika		Išdegimas		Fragmento storis(mm)		Svoris (kg)	Pastabos	Foto Nr.	
					raudona masė	balta masė	akmens masė	fajansas	porcelianas	angos iš. (cm)	dugno iš. (cm)			spalva	vieta		motyvas	vieta	oksidacinis	redukcinis	min.	max.				
<b>Šurfas Nr.6. Maišyta žemė</b>																										
1	2	puodas	sn.	1	x								grn.				hor.ln.	šonai	x		9	10	0,026	apžiesta	62	
<b>Šurfas Nr.7. Tamsiai pilka žemė, gylis 0,3-0,65m (Habs 99,42-99,77 m)</b>																										
2	3	puodas	sn.	1	x								sml.	rd., žls.	išor.		hor.ln.	šonai	x		5	5	0,008		62	
3	4	puodas	dg.	3		x					7		sml.	žl.	visas				x		5	7	0,009		62	
<b>Šurfas Nr.10. Tamsiai pilka žemė, gylis 0,3-1 m (Habs 98,78-99,48 m)</b>																										
4	5	puodas	pk.	1	x					11		S	sml.	rs.,žls.	vid.		hor.ln.	pt.	x		4	7	0,010	briauna ant kaklelio, išor.aprūkusi	62	
5	6	indas	ąs.	1	x								sml.	žl.	visa				x		10	14	0,010		62	
6	7	puodas	sn.	1	x								grn.				hor.ln.	šonai	x		7,5	5	0,010		62	
<b>Šurfas Nr.14. Maišyta žemė</b>																										
7	8	dubuo?	prd.	1	x								sml.	žls., gls.	vid.				x		8	13	0,030		62	
<b>Šurfas Nr.21. Maišyta žemė, gylis iki 0,65 m (Habs 96,85-97,45 m)</b>																										
8	9	puodas	dg., prd.	1	x						12		sml.	rd., rs.	vid.				x		6	7,5	0,035		62	
<b>Šurfas Nr.23. Maišyta žemė, gylis iki 0,4 m (Habs 96,63-97,03 m)</b>																										
9	10	puodas	prd.	1		x							grn.						x		8	15	0,041	apžiesta	62	
<b>Šurfas Nr.23. Tamsiai pilka žemė, gylis 0,4-1 m (Habs 96,03-96,63 m)</b>																										

1	2	3	4	5	6A	6B	6C	6E	6F	7A	7B	8	9	10A	10B	11	12A	12B	13A	13B	14A	14B	15	16	17	
10	12	puodas	pk.	1	x					13		S	sml.	rs.,žls.	visas				x		4	8	0,008		63	
11	13	puodas	pk.	1	x					13		S	grn.						x		6	8	0,008		63	
12	14	puodas	pk.	1	x					15		S	grn.						x		6	9	0,017		63	
13	15	puodas	sn.	1									sml.	žl.	visas					x	4	5,5	0,006		63	
<b>Šūrfas Nr. 25. Tamsiai pilka žemė, gylis 0,3-0,55 m (Habs 95,40-95,15 m)</b>																										
14	16	puodas	sn.	1									sml.							x	5	6	0,008		63	

Eilės nr.	RS Nr.	Koklio rūšis	Fragmentų skaičius	Storis (mm)		Anga		Glazūra	Ornamentas	Svoris (kg)	Pastabos	Foto nr.
				min.	max.	forma	plotis (cm)					
<b>Šūrfas Nr.2. Maišyta žemė</b>												
1	1	plok.	2	10	39	ov.		turkio sp.	augalinis?	0,122		61



## RADINIŲ LENTELĖSE NAUDOTŲ TRUMPINIŲ PAAIŠKINIMAS

ąs.	ąselė
d.	dalis
dg.	dugnas
f.	fragmentas
grn.	granitas
hor.	horizontalus
išor.	išorė/išorinis
k.	kaklelis
ln.	linija (-os)
ov.	ovali (forma)
pk.	pakraštėlis
plok.	plokštinis (koklis)
prd.	priedugnis
pt.	peteliai
rd.	ruda
rs.	rusva
S	puodo pakraštėlis atlenktas į išorę
sml.	smėlis
sn.	sienelė
sp.	spalva
vid.	vidus/ vidinis
ž.	žemė
žl.	žalia
žls.	žalsva

# BRĖŽINIŲ SĄRAŠAS

*(braižė V. Kliaugaitė)*

Brėž. Nr. 1. Suvestinis ankstesnių ir 2015 m. tyrimų vietų planas. M 1:2000.

Brėž. Nr. 2. 2015 m. tirtų šurfų situacijos planas. M 1:500.

Brėž. Nr. 3. Šurfų Nr. 1, 3 ir 4 pjūviai. M 1:20.

Brėž. Nr. 4. Šurfas Nr. 2. Planas ir pjūviai. M 1:20.

Brėž. Nr. 5. Šurfų Nr. 5, 7 ir 8 pjūviai. M 1:20.

Brėž. Nr. 6. Šurfas Nr. 6. Planas ir pjūviai. M 1:20.

Brėž. Nr. 7. Šurfų Nr. 9, 10 ir 19 pjūviai. M 1:20.

Brėž. Nr. 8. Šurfų Nr. 20 ir 21 pjūviai. M 1:20.

Brėž. Nr. 9. Šurfų Nr. 23 ir 25 pjūviai. M 1:20.



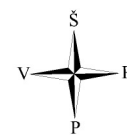
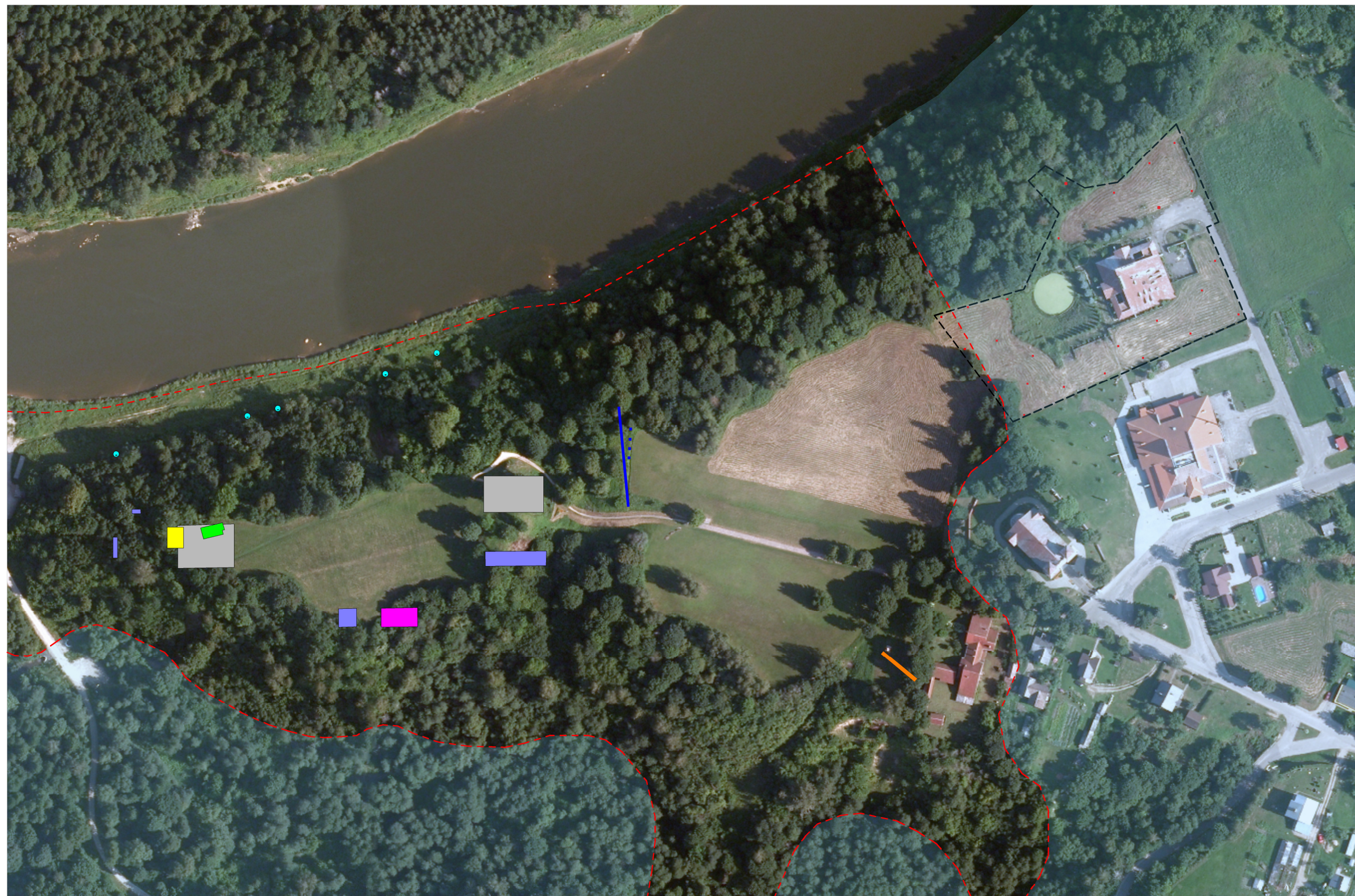

**SUTARTINIAI ŽENKLAI**

- |   |  |
|---|--|
| <ul style="list-style-type: none"> <li><span style="display: inline-block; width: 15px; height: 10px; background-color: #cccccc; margin-right: 5px;"></span> 1958-1959 IR 1960-1961 M. TYRIMŲ VIETOS (VAD. R. KULIKAUSKIENĖ)</li> <li><span style="display: inline-block; width: 15px; height: 10px; background-color: #ff00ff; margin-right: 5px;"></span> 1958-1959 M. TYRIMŲ VIETA (VAD. R. KULIKAUSKIENĖ)</li> <li><span style="display: inline-block; width: 15px; height: 10px; background-color: #0000ff; margin-right: 5px;"></span> 1960-1961 M. TYRIMŲ VIETOS (VAD. R. KULIKAUSKIENĖ)</li> <li><span style="display: inline-block; width: 15px; height: 10px; background-color: #ffff00; margin-right: 5px;"></span> 1972 M. TYRIMŲ VIETA (VAD. J. MARKELEVIČIUS)</li> <li><span style="display: inline-block; width: 15px; height: 10px; background-color: #ffa500; margin-right: 5px;"></span> 1973 M. TYRIMŲ VIETOS (VAD. J. MARKELEVIČIUS)</li> <li><span style="display: inline-block; width: 15px; height: 10px; border: 1px solid cyan; margin-right: 5px;"></span> 1994 M. TYRIMŲ VIETOS (VAD. Z. BAUBONIS)</li> <li><span style="display: inline-block; width: 15px; height: 10px; border: 1px solid blue; margin-right: 5px;"></span> 1995 M. TYRIMŲ VIETA (VAD. Z. BAUBONIS)</li> <li><span style="display: inline-block; width: 15px; height: 10px; background-color: #00ff00; margin-right: 5px;"></span> 2000 M. TYRIMŲ VIETA (VAD. V. KLIAUGAITĖ)</li> </ul> | <ul style="list-style-type: none"> <li><span style="display: inline-block; border-bottom: 1px dashed red; width: 20px; margin-right: 5px;"></span> SAUGOMOS TERITORIJOS RIBOS</li> <li><span style="display: inline-block; width: 20px; height: 10px; background-color: #add8e6; margin-right: 5px;"></span> APSAUGOS ZONA</li> <li><span style="display: inline-block; border: 1px solid black; width: 20px; height: 10px; margin-right: 5px;"></span> 2015 M. ŽVALGOMŲJŲ ARCHEOLOGINIŲ TYRIMŲ SKLYPAS</li> <li><span style="display: inline-block; width: 10px; height: 10px; background-color: #ff0000; margin-right: 5px;"></span> 2015 M. IŠTIRTI ŠURFAI</li> </ul> |
|---|--|

0 100 m

**PUNIOS PILIAKALNIO SU GYVENVIETE (22621) TERITORIJOJE IR APSAUGOS ZONOJE ESANČIO SKLYPO (PUNIOS KAIMAS, KAUNO GATVĖ NR. 5, ALYTAUS R.)**

2015 METŲ ŽVALGOMIEJI ARCHEOLOGINIAI TYRIMAI

BRĖŽ. NR. 1. SUVESTINIS ANKSTESNIŲ IR 2015 M. TYRIMŲ VIETŲ PLANAS  
M 1:2000

Lapas	Lapų
1	1





**SUTARTINIAI ŽENKLAI**

- SAUGOMOS TERITORIJOS RIBOS
- APSAUGOS ZONA
- TIRIAMO SKLYPO RIBOS
- TERITORIJA SUARDYTA XX A. VYKDYTŲ STATYBOS DARBŲ METU
- IŠTIRTAS ŠURFAS IR JO NR.

ŠURFŲ KOORDINATĖS (LKS-94):

Šurfo Nr.	X koordinatė	Y koordinatė
1	506150,66	6041824,03
2	506162,48	6041807,81
3	506174,35	6041791,26
4	506164,00	6041828,92
5	506178,45	6041812,04
6	506193,89	6041790,41
7	506192,22	6041774,90
8	506183,75	6041832,90
9	506196,57	6041804,50
10	506212,16	6041788,86
11	506232,72	6041795,79
12	506239,44	6041809,35
13	506251,87	6041803,51
14	506258,83	6041822,19
15	506275,67	6041815,83
16	506299,81	6041825,32
17	506281,39	6041837,21
18	506288,05	6041852,17
19	506276,31	6041887,35
20	506267,66	6041911,53
21	506255,08	6041901,22
22	506259,71	6041878,86
23	506237,29	6041886,54
24	506209,50	6041863,66
25	506213,08	6041891,03

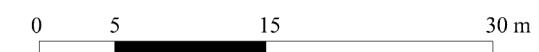

**PUNIOS PILIAKALNIO SU GYVENVIETE (22621) TERITORIJOJE IR APSAUGOS ZONOJE ESANČIO SKLYPO (PUNIOS KAIMAS, KAUNO GATVĖ NR. 5, ALYTAUS R.)**

2015 M. ŽVALGOMIEJI ARCHEOLOGINIAI TYRIMAI

BRĖŽ. NR. 2. TIRTŲ ŠURFŲ SITUACIJOS PLANAS M 1:500	Lapas	Lapų
	1	1



### ŠURFO NR. 1 ŠIAURINĖ SIENELĖ

Habs (m)

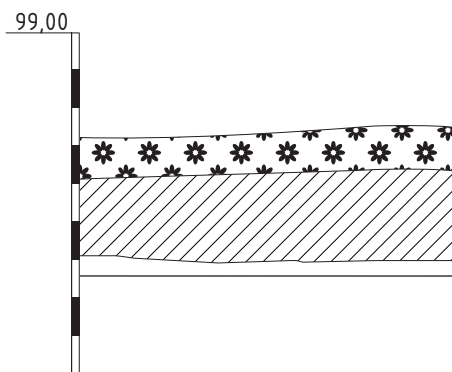

### ŠURFO NR. 1 RYTINĖ SIENELĖ

Habs (m)

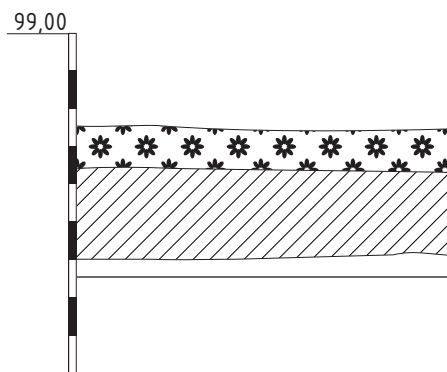

### ŠURFO NR. 3 RYTINĖ SIENELĖ

Habs (m)

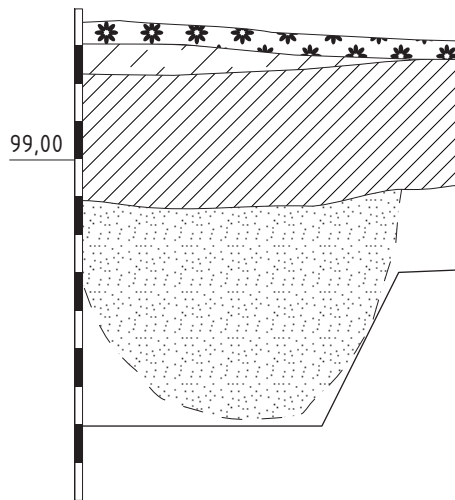

### ŠURFO NR. 3 PIETINĖ SIENELĖ

Habs (m)

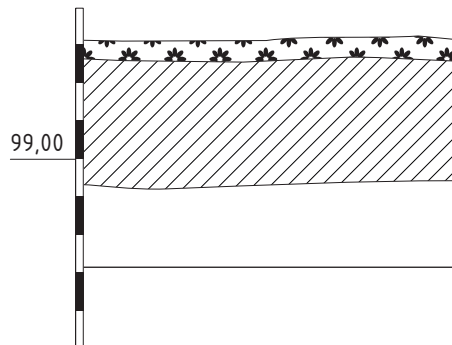

### ŠURFO NR. 4 ŠIAURINĖ SIENELĖ

Habs (m)

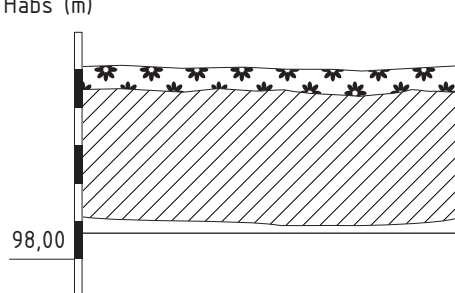

### ŠURFO NR. 4 RYTINĖ SIENELĖ

Habs (m)

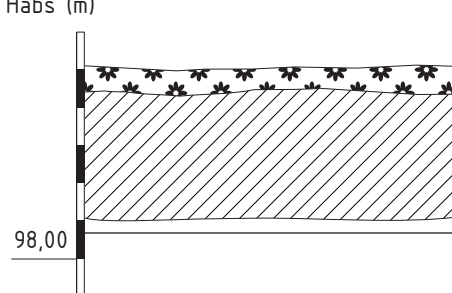

PUNIA (ALYTAUS R.), KAUNO G. 5  
ŽVALGOMIEJI ARCHEOLOGINIAI TYRIMAI 2015 M.

Brėž. Nr. 3. ŠURFŲ NR.1, 3 IR 4 PJŪVIAI

M 1:20

0 1m

ŠURFO NR. 2  
ŠIAURINĖ SIENELĖ

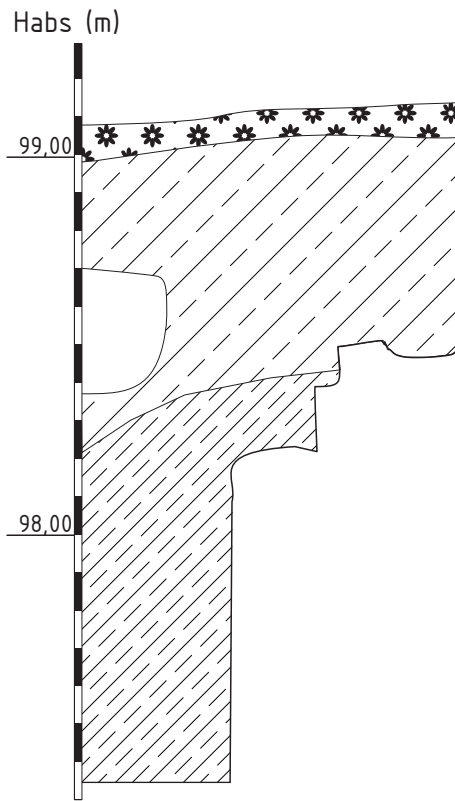

ŠURFO NR. 2  
RYTINĖ SIENELĖ

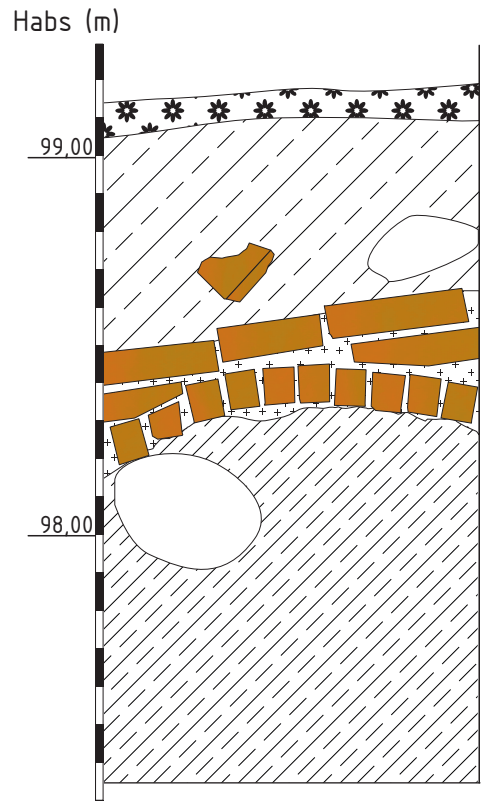

ŠURFO NR. 2 PLANAS

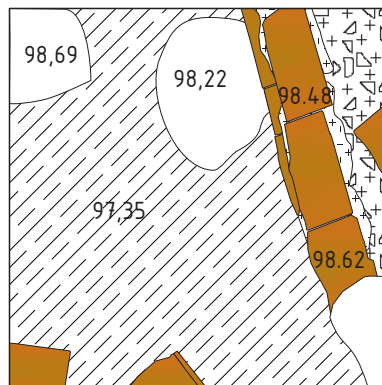

PUNIA (ALYTAUS R.), KAUNO G. 5  
ŽVALGOMIEJI ARCHEOLOGINIAI TYRIMAI 2013 M.

Brėž. Nr. 4. ŠURFAS NR.2.  
PLANAS IR PJŪVIAI

M 1:20



ŠURFO NR.5 PIETINĖ SIENELĖ

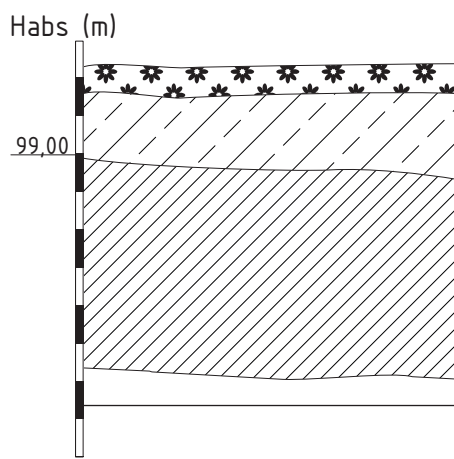

ŠURFO NR.5 VAKARINĖ SIENELĖ

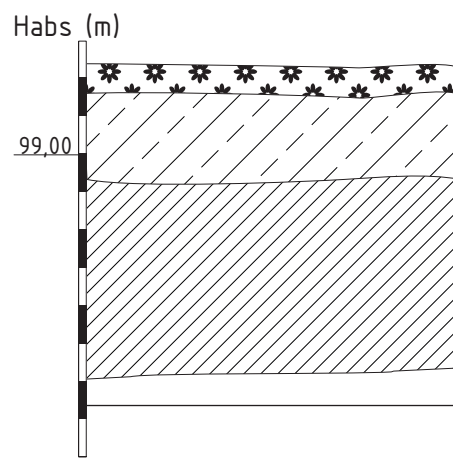

ŠURFO NR.7 ŠIAURINĖ SIENELĖ

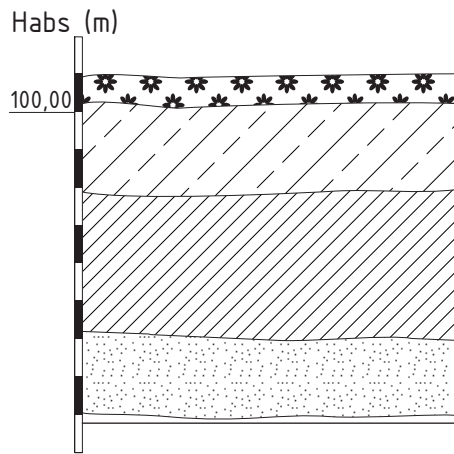

ŠURFO NR.7 RYTINĖ SIENELĖ

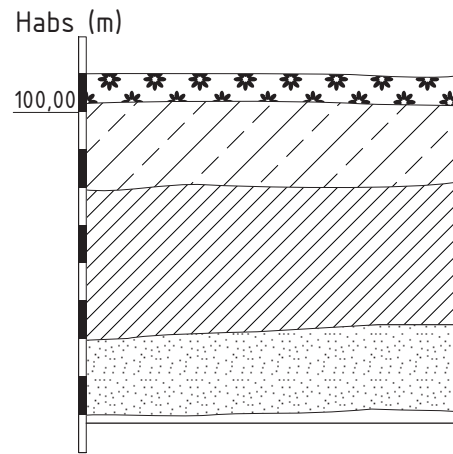

ŠURFO NR.8 ŠIAURINĖ SIENELĖ

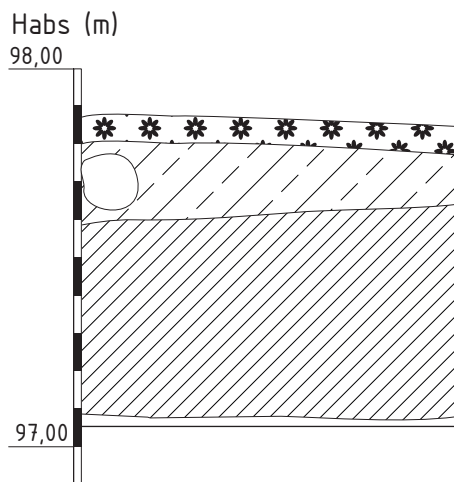

ŠURFO NR.8 RYTINĖ SIENELĖ

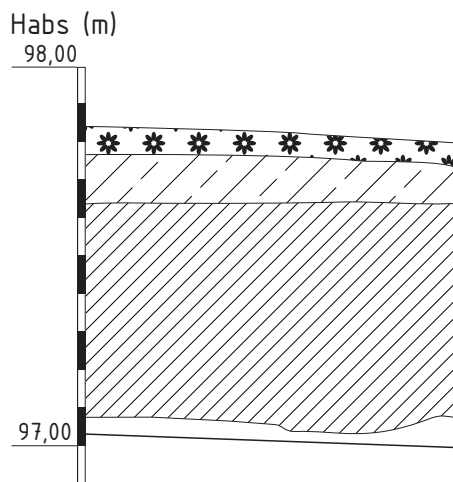

PUNIA (ALYTAUS R.), KAUNO G. 5  
ŽVALGOMIEJI ARCHEOLOGINIAI TYRIMAI 2013 M.

Brėž. Nr. 5. ŠURFŲ NR. 5, 7 IR 8 PJŪVIAI

M 1:20



ŠURFO NR. 6  
PIETINĖ SIENELĖ

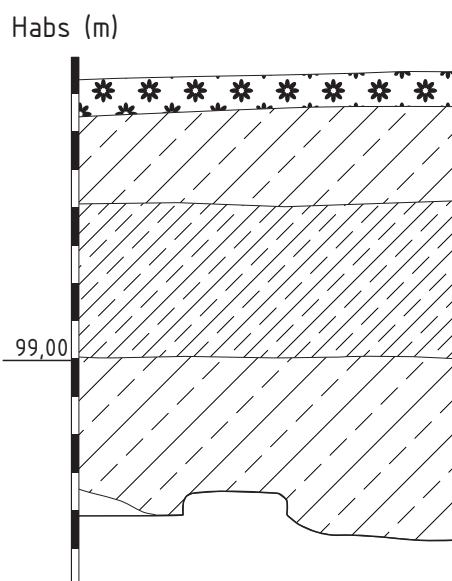

ŠURFO NR. 6  
VAKARINĖ SIENELĖ

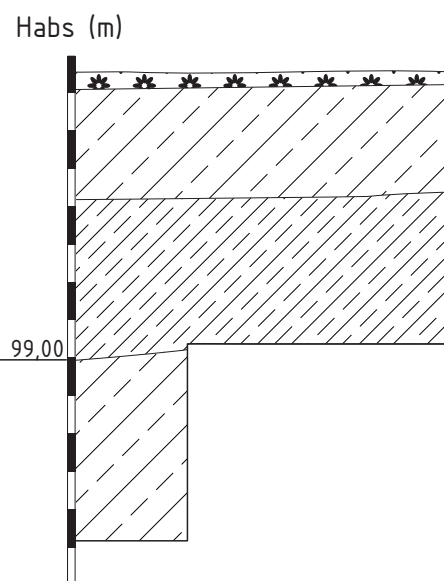

ŠURFO NR. 6 PLANAS

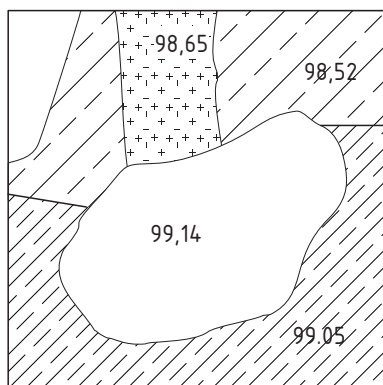

PUNIA (ALYTAUS R.), KAUNO G. 5  
ŽVALGOMIEJI ARCHEOLOGINIAI TYRIMAI 2013 M.

Brėž. Nr. 6. ŠURFO NR.6 PLANAS IR PJŪVIAI

M 1:20

0 1m



ŠURFO NR.9 PIETINĖ SIENELĖ

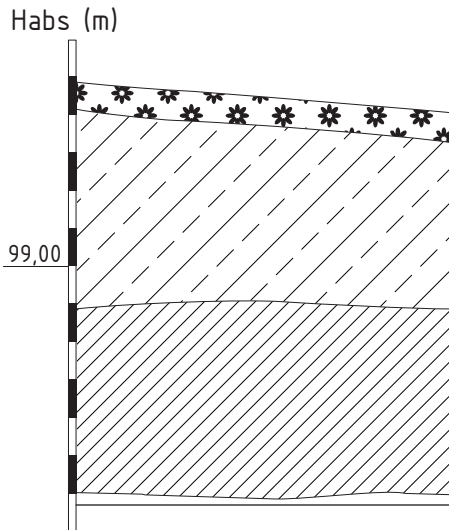

ŠURFO NR.9 VAKARINĖ SIENELĖ

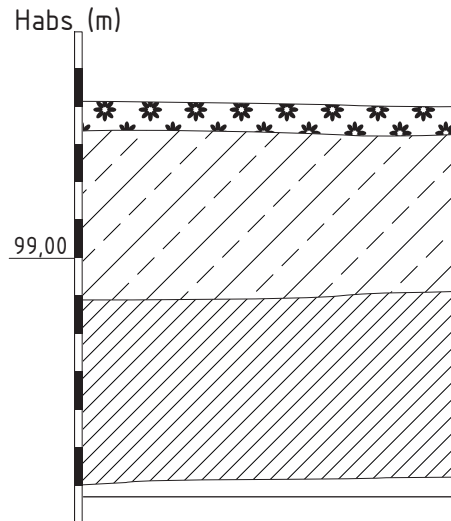

ŠURFO NR.10 PIETINĖ SIENELĖ

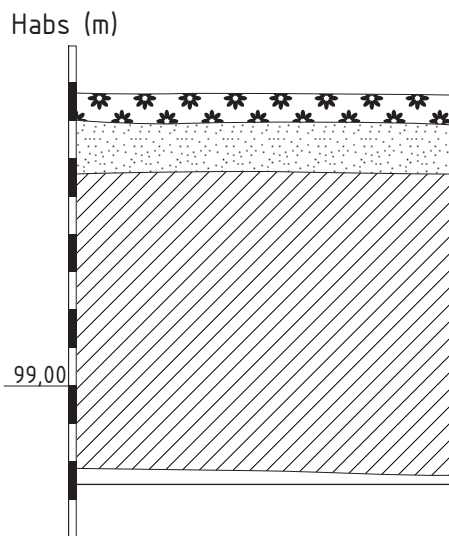

ŠURFO NR.10 VAKARINĖ SIENELĖ

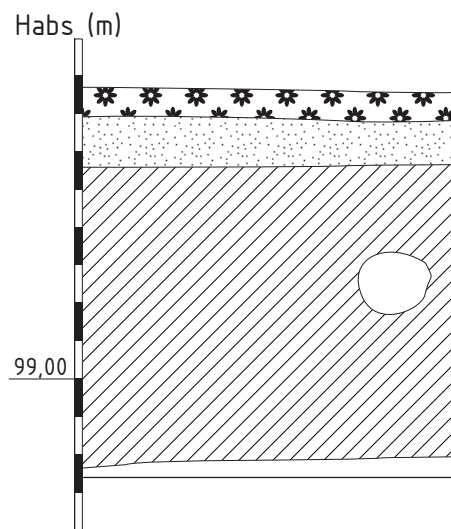

ŠURFO NR.19 ŠIAURINĖ SIENELĖ

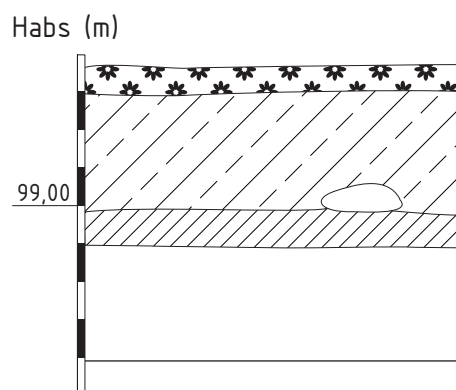

ŠURFO NR.19 RYTINĖ SIENELĖ

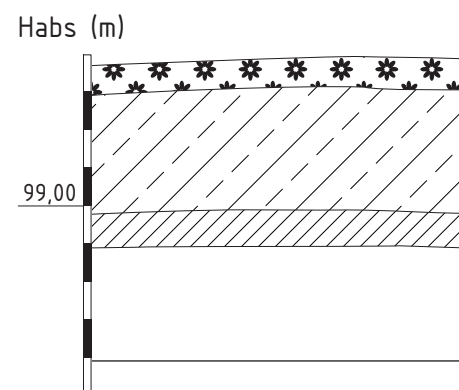

PUNIA (ALYTAUS R.), KAUNO G. 5  
 ŽVALGOMIEJI ARCHEOLOGINIAI TYRIMAI 2013 M.

Brėž. Nr. 7. ŠURFŲ NR.9, 10 IR 19 PJŪVIAI

M 1:20

0 1m

ŠURFO NR.20 ŠIAURINĖ SIENELĖ

Habs (m)

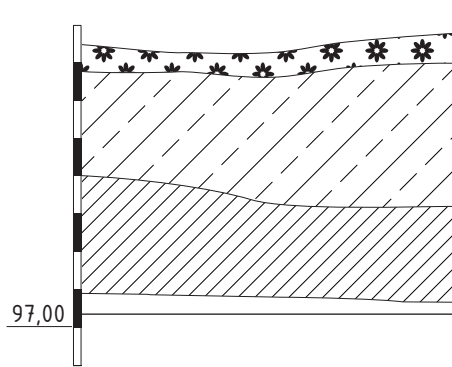

ŠURFO NR.20 RYTINĖ SIENELĖ

Habs (m)

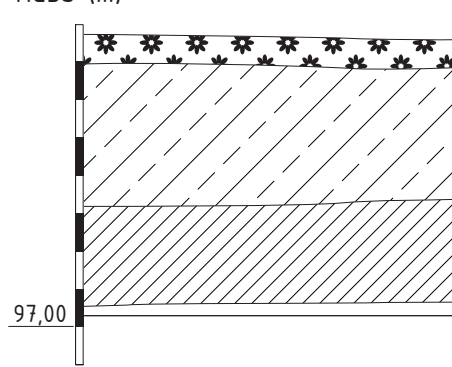

ŠURFO NR.21 RYTINĖ SIENELĖ

Habs (m)

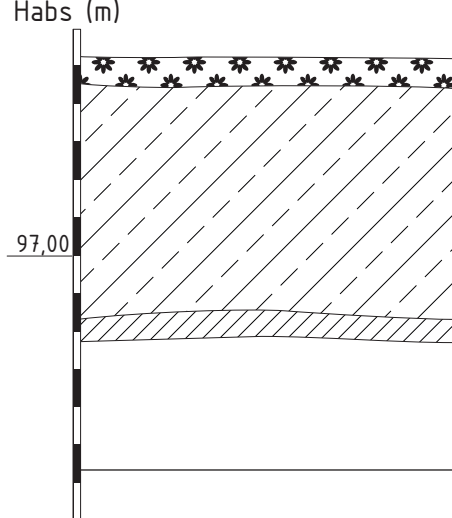

ŠURFO NR.21 PIETINĖ SIENELĖ

Habs (m)

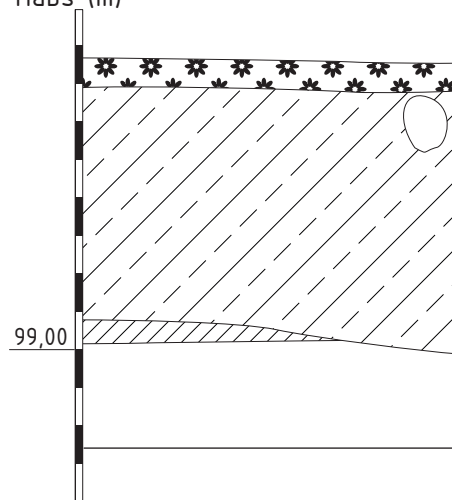

PUNIA (ALYTAUS R.), KAUNO G. 5  
ŽVALGOMIEJI ARCHEOLOGINIAI TYRIMAI 2013 M.

Brėž. Nr. 8. ŠURFŲ NR.20 IR 21 PJŪVIAI

M 1:20

0 1m

ŠURFO NR.23 ŠIAURINĖ SIENELĖ

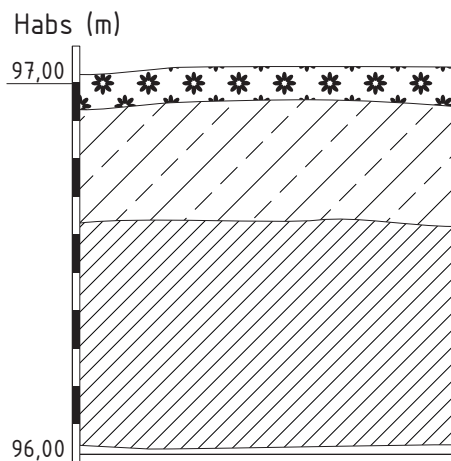

ŠURFO NR.23 RYTINĖ SIENELĖ

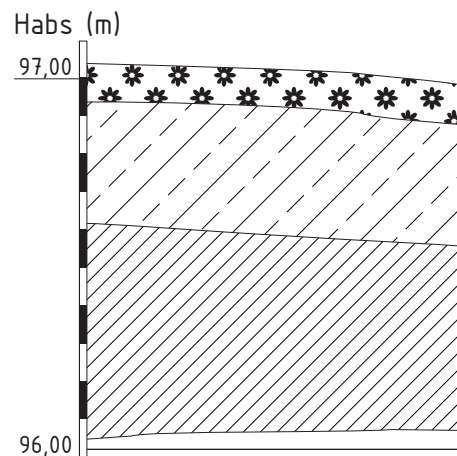

ŠURFO NR.25 RYTINĖ SIENELĖ

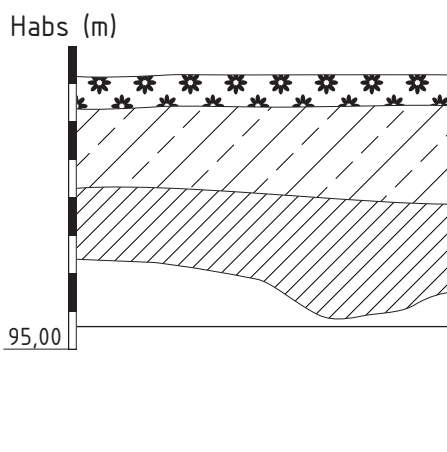

ŠURFO NR.25 PIETINĖ SIENELĖ

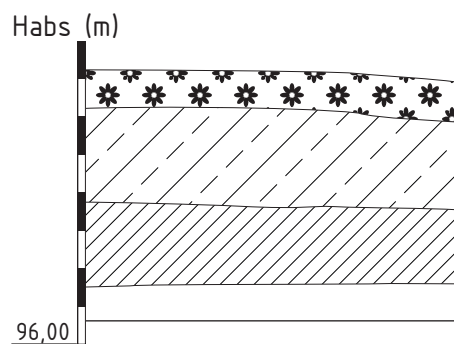

PUNIA (ALYTAUS R.), KAUNO G. 5  
ŽVALGOMIEJI ARCHEOLOGINIAI TYRIMAI 2013 M.

Brėž. Nr. 9. ŠURFŲ NR.23 IR 25 PJŪVIAI

M 1:20

0 1m

SUTARTINIAI ŽENKLAI  
(tarpusavyje derinami)



VELĖNA

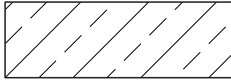

RUDA MAIŠYTA ŽEMĖ

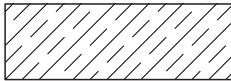

PILKA MAIŠYTA ŽEMĖ

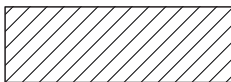

PILKA ŽEMĖ

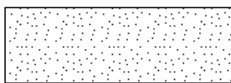

SMĖLIS



ŽEMIS

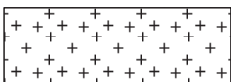

KALKIŲ SKIEDINYS



GRIUVENOS

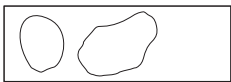

AKMENYS

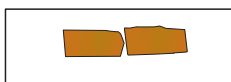

PLYTOS

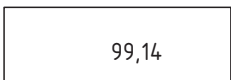

OBJEKTO ABSOLIUTUS AUKŠTIS

## FOTOGRAFIJŲ SĄRAŠAS

*(V. Kliugaitės nuotraukos)*

- F.1. Žvalgomieji archeologiniai tyrimai Kauno g. 5 sklypo PR dalyje. Vaizdas iš ŠR.
- F.2. Žvalgomieji archeologiniai tyrimai Kauno g. 5 sklypo ŠR dalyje. Vaizdas iš R.
- F.3. Šūrfas Nr. 1. Vaizdas iš P.
- F.4. Užverstas šūrfas Nr. 1. Vaizdas iš PR.
- F.5. Šūrfas Nr. 2. Vaizdas iš V.
- F.6. Šurfo Nr. 2 R sienos fragmentas.
- F.7. Šūrfas Nr. 2. Vaizdas iš P.
- F.8. Užverstas šūrfas Nr. 2. Vaizdas iš R.
- F.9. Šūrfas Nr. 3. Vaizdas iš Š.
- F.10. Šūrfas Nr. 3. Vaizdas iš V.
- F.11. Radiniai iš šurfo Nr. 3 dirvožemio.
- F.12. Užverstas šūrfas Nr. 3. Vaizdas iš P.
- F.13. Šūrfas Nr. 4. Vaizdas iš P.
- F.14. Užverstas šūrfas Nr. 4. Vaizdas iš V.
- F.15. Šūrfas Nr. 5. Vaizdas iš Š.
- F.16. Užverstas šūrfas Nr. 5. Vaizdas iš Š.
- F.17. Šūrfas Nr. 6. Vaizdas iš Š.
- F.18. Statybinė keramika iš šurfo Nr. 6.
- F.19. Šūrfas Nr. 6. Vaizdas iš Š.
- F.20. Užverstas šūrfas Nr. 6. Vaizdas iš P.
- F.21. Šūrfas Nr. 7. Vaizdas iš P.
- F.22. Užverstas šūrfas Nr. 7. Vaizdas iš Š.
- F.23. Šūrfas Nr. 8. Vaizdas iš P.
- F.24. Užverstas šūrfas Nr. 8. Vaizdas iš V.
- F.25. Šūrfas Nr. 9. Vaizdas iš Š.
- F.26. Užverstas šūrfas Nr. 9. Vaizdas iš V.
- F.27. Šūrfas Nr. 10. Vaizdas iš Š.

- F.28. Užverstas šurfas Nr. 10. Vaizdas iš Š.
- F.29. Šurfas Nr. 11. Vaizdas iš P.
- F.30. Užverstas šurfas Nr. 11. Vaizdas iš Š.
- F.31. Šurfas Nr. 12. Vaizdas iš Š.
- F.32. Užverstas šurfas Nr. 12. Vaizdas iš P.
- F.33. Šurfas Nr. 13. Vaizdas iš Š.
- F.34. Šurfo Nr. 13 radiniai.
- F.35. Užverstas šurfas Nr. 13. Vaizdas iš ŠV.
- F.36. Šurfas Nr. 14. Vaizdas iš P.
- F.37. Užverstas šurfas Nr. 14. Vaizdas iš ŠR.
- F.38. Šurfas Nr. 15. Vaizdas iš P.
- F.39. Užverstas šurfas Nr. 15. Vaizdas iš ŠV.
- F.40. Šurfas Nr. 16. Vaizdas iš P.
- F.41. Užverstas šurfas Nr. 16. Vaizdas iš ŠR.
- F.42. Šurfas Nr. 17. Vaizdas iš P.
- F.43. Užverstas šurfas Nr. 17. Vaizdas iš ŠR.
- F.44. Šurfas Nr. 18. Vaizdas iš P.
- F.45. Užverstas šurfas Nr. 18. Vaizdas iš PV.
- F.46. Šurfas Nr. 19. Vaizdas iš P.
- F.47. Užverstas šurfas Nr. 19. Vaizdas iš P.
- F.48. Šurfas Nr. 20. Vaizdas iš P.
- F.49. Užverstas šurfas Nr. 20. Vaizdas iš PR.
- F.50. Šurfas Nr. 21. Vaizdas iš V.
- F.51. Užverstas šurfas Nr. 21. Vaizdas iš ŠR.
- F.52. Šurfas Nr. 22. Vaizdas iš P.
- F.53. Užverstas šurfas Nr. 22. Vaizdas iš Š.
- F.54. Šurfas Nr. 23 0,55 m gylyje. Vaizdas iš P.
- F.55. Šurfas Nr. 23 pasiekus įžemį. Vaizdas iš P.
- F.56. Užverstas šurfas Nr. 23. Vaizdas iš Š.
- F.57. Šurfas Nr. 24. Vaizdas iš P.

F.58. Užverstas šūrfas Nr. 24. Vaizdas iš ŠR.

F.59. Šūrfas Nr. 25. Vaizdas iš V.

F.60. Užverstas šūrfas Nr. 25. Vaizdas iš P.

F.61. Koklio fragmentai iš šurfo Nr. 2.

F.62. Registruota keramika: *RS Nr. 2* - iš šurfo Nr. 6; *RS Nr. 3, 4* - iš šurfo Nr. 7; *RS Nr. 5, 6, 7* - iš šurfo Nr. 10; *RS Nr. 8* - iš šurfo Nr. 14; *RS Nr. 9* - iš šurfo Nr. 21; *RS Nr. 10* - iš šurfo Nr. 23.

F.63. Registruota keramika: *RS Nr. 12-15* - iš šurfo Nr. 23; *RS Nr. 16* - iš šurfo Nr. 25.

F.64. Verpstukas iš šurfo Nr. 23.

F.65. Šurfo Nr. 7 radiniai.

F.66. Šurfo Nr. 8 radiniai.

F.67. Šurfo Nr. 9 radiniai.

F.68. Šurfo Nr. 10 neregistruota keramika.

F.69. Šurfo Nr. 17 radiniai.

F.70. Šurfo Nr. 19 radiniai.

F.71. Šurfo Nr. 23 neregistruoti radiniai.

F.72. Šurfo Nr. 23 plytų duženos ir molio tinkas.

F.73. Šurfo Nr. 23 kaulai.

F.74. Šurfo Nr. 10 kaulai.





F.1. Žvalgomieji archeologiniai tyrimai Kauno g. 5 sklypo PR dalyje. Vaizdas iš ŠR.



F.2. Žvalgomieji archeologiniai tyrimai Kauno g. 5 sklypo ŠR dalyje. Vaizdas iš R.





F.3. Šūrfas Nr. 1. Vaizdas iš P.



F.4. Užverstas šūrfas Nr. 1. Vaizdas iš PR.



F.5. Šūrfas Nr. 2. Vaizdas iš V.



F.6. Šurfo Nr. 2 R sienos fragmentas.



F.7. Šūrfas Nr. 2. Vaizdas iš P.



F.8. Užverstas šūrfas Nr. 2. Vaizdas iš R.





F.9. Šurfas Nr. 3. Vaizdas iš Š.



F.10. Šurfas Nr. 3. Vaizdas iš V.



F.11. Radiniai iš šurfo Nr. 3 dirvožemio.



F.12. Užverstas šurfas Nr. 3. Vaizdas iš P.



F.13. Šurfas Nr. 4. Vaizdas iš P.



F.14. Užverstas šurfas Nr. 4. Vaizdas iš V.





F.15. Šurfas Nr. 5. Vaizdas iš Š.



F.16. Užverstas šurfas Nr. 5. Vaizdas iš Š.



F.17. Šurfas Nr. 6. Vaizdas iš Š.



F.18. Statybinė keramika iš šurfo Nr. 6.



F.19. Šurfas Nr. 6. Vaizdas iš Š.



F.20. Užverstas šurfas Nr. 6. Vaizdas iš P.





F.21. Šurfas Nr. 7. Vaizdas iš P.



F.22. Užverstas šurfas Nr. 7. Vaizdas iš Š.



F.23. Šurfas Nr. 8. Vaizdas iš P.



F.24. Užverstas šurfas Nr. 8. Vaizdas iš V.



F.25. Šurfas Nr. 9. Vaizdas iš Š.



F.26. Užverstas šurfas Nr. 9. Vaizdas iš V.





F.27. Šurfas Nr. 10. Vaizdas iš Š.



F.28. Užverstas šurfas Nr. 10. Vaizdas iš Š.



F.29. Šurfas Nr. 11. Vaizdas iš P.



F.30. Užverstas šurfas Nr. 11. Vaizdas iš Š.



F.31. Šurfas Nr. 12. Vaizdas iš Š.



F.32. Užverstas šurfas Nr. 12. Vaizdas iš P.





F.33. Šurfas Nr. 13. Vaizdas iš Š.



F.34. Šurfo Nr. 13 radiniai.



F.35. Užverstas šurfas Nr. 13. Vaizdas iš ŠV.



F.36. Šurfas Nr. 14. Vaizdas iš P.



F.37. Užverstas šurfas Nr. 14. Vaizdas iš ŠR.



F.38. Šurfas Nr. 15. Vaizdas iš P.





F.39. Užverstas šurfas Nr. 15. Vaizdas iš ŠV.



F.40. Šurfas Nr. 16. Vaizdas iš P.



F.41. Užverstas šurfas Nr. 16. Vaizdas iš ŠR.



F.42. Šurfas Nr. 17. Vaizdas iš P.



F.43. Užverstas šurfas Nr. 17. Vaizdas iš ŠR.



F.44. Šurfas Nr. 18. Vaizdas iš P.





F.45. Užverstas šurfas Nr. 18. Vaizdas iš PV.



F.46. Šurfas Nr. 19. Vaizdas iš P.



F.47. Užverstas šurfas Nr. 19. Vaizdas iš P.



F.48. Šurfas Nr. 20. Vaizdas iš P.



F.49. Užverstas šurfas Nr. 20. Vaizdas iš PR.



F.50. Šurfas Nr. 21. Vaizdas iš V.





F.51. Užverstas šūrfas Nr. 21. Vaizdas iš ŠR.



F.52. Šūrfas Nr. 22. Vaizdas iš P.



F.53. Užverstas šūrfas Nr. 22. Vaizdas iš Š.



F.54. Šūrfas Nr. 23 0,55 m gylyje. Vaizdas iš P.



F.55. Šūrfas Nr. 23 pasiekus įžemį. Vaizdas iš P.



F.56. Užverstas šūrfas Nr. 23. Vaizdas iš Š.





F.57. Šurfas Nr. 24. Vaizdas iš P.



F.58. Užverstas šurfas Nr. 24. Vaizdas iš ŠR.



F.59. Šurfas Nr. 25. Vaizdas iš V.



F.60. Užverstas šurfas Nr. 25. Vaizdas iš P.

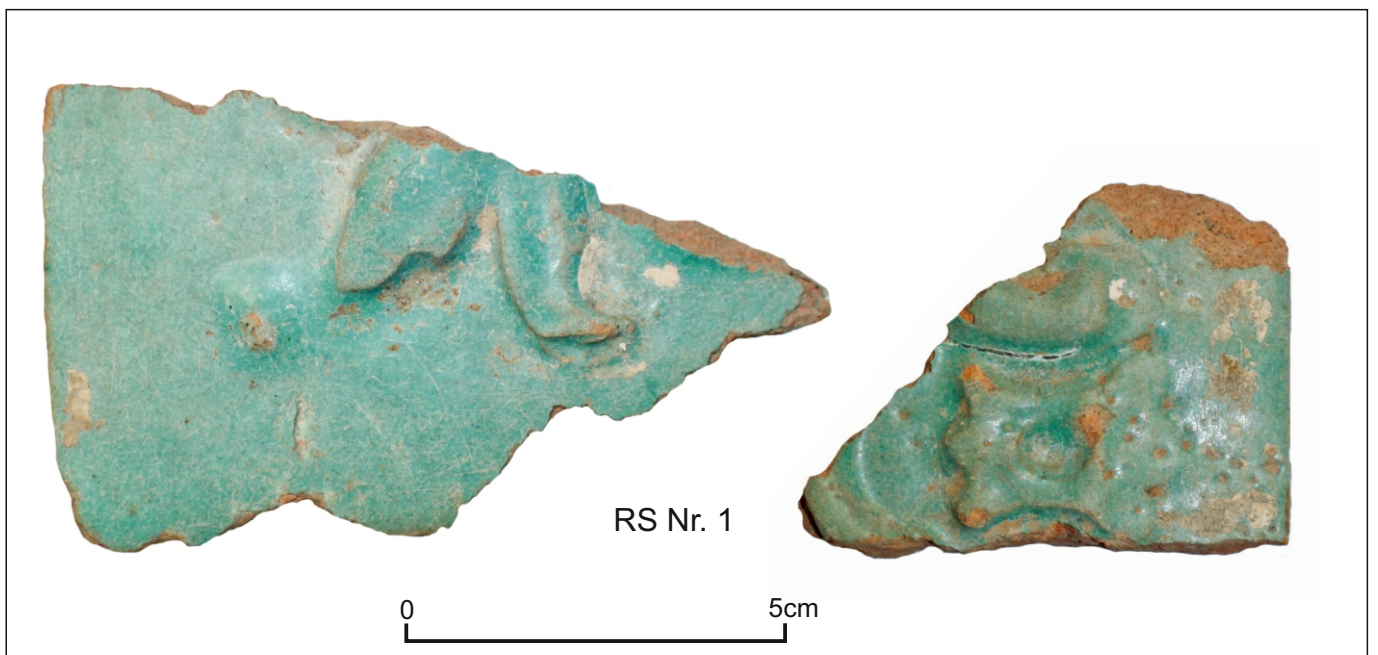

F.61. Koklio fragmentai iš šurfo Nr. 2.



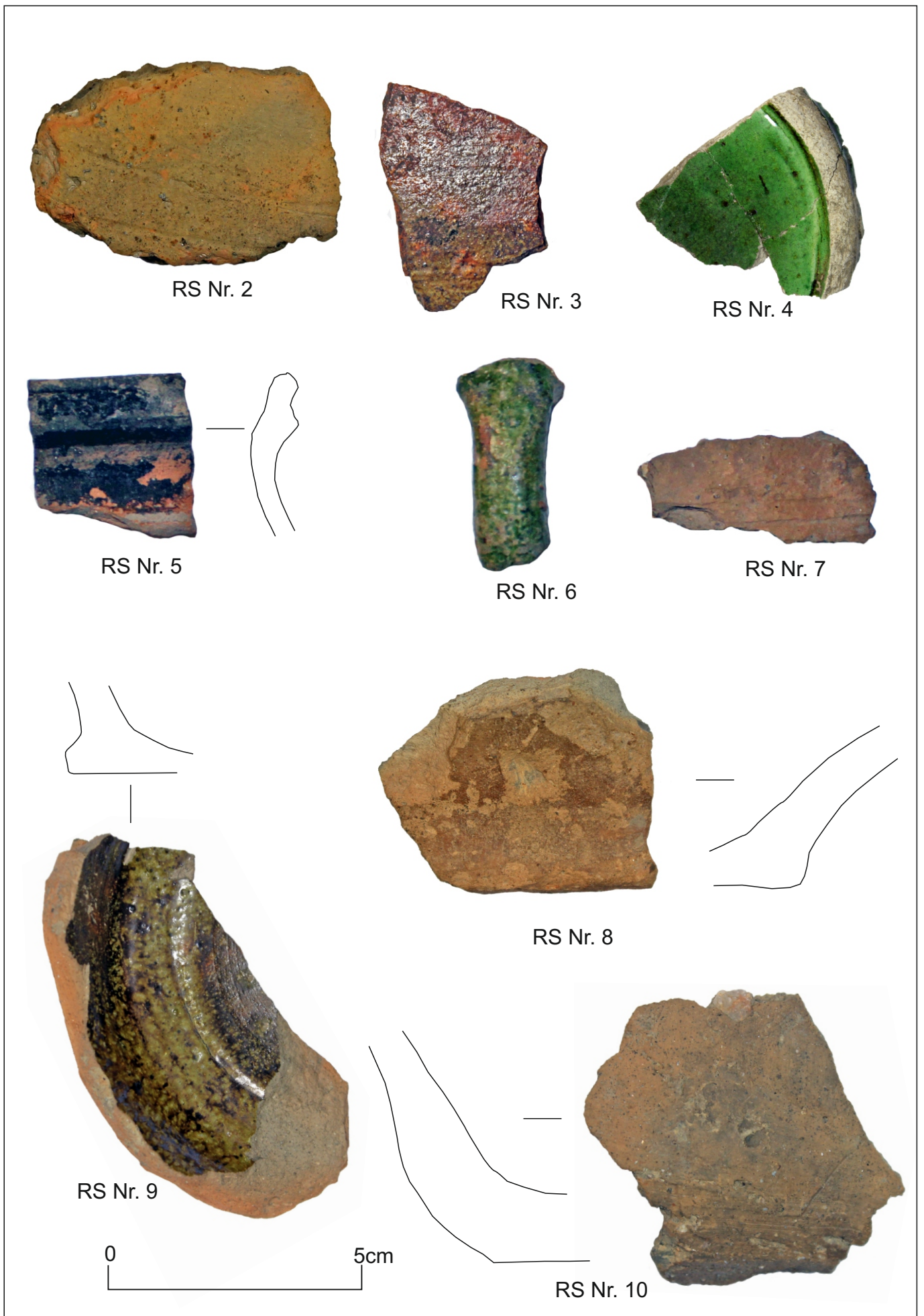

F.62. Registruota keramika: RS Nr. 2 - iš šurfo Nr. 6, RS Nr. 3,4 - iš šurfo Nr. 7, RS Nr. 5, 6, 7 - iš šurfo Nr. 10, RS Nr. 8 - iš šurfo Nr. 14, RS Nr. 9 - iš šurfo Nr. 21, RS Nr. 10 - iš šurfo Nr. 23.

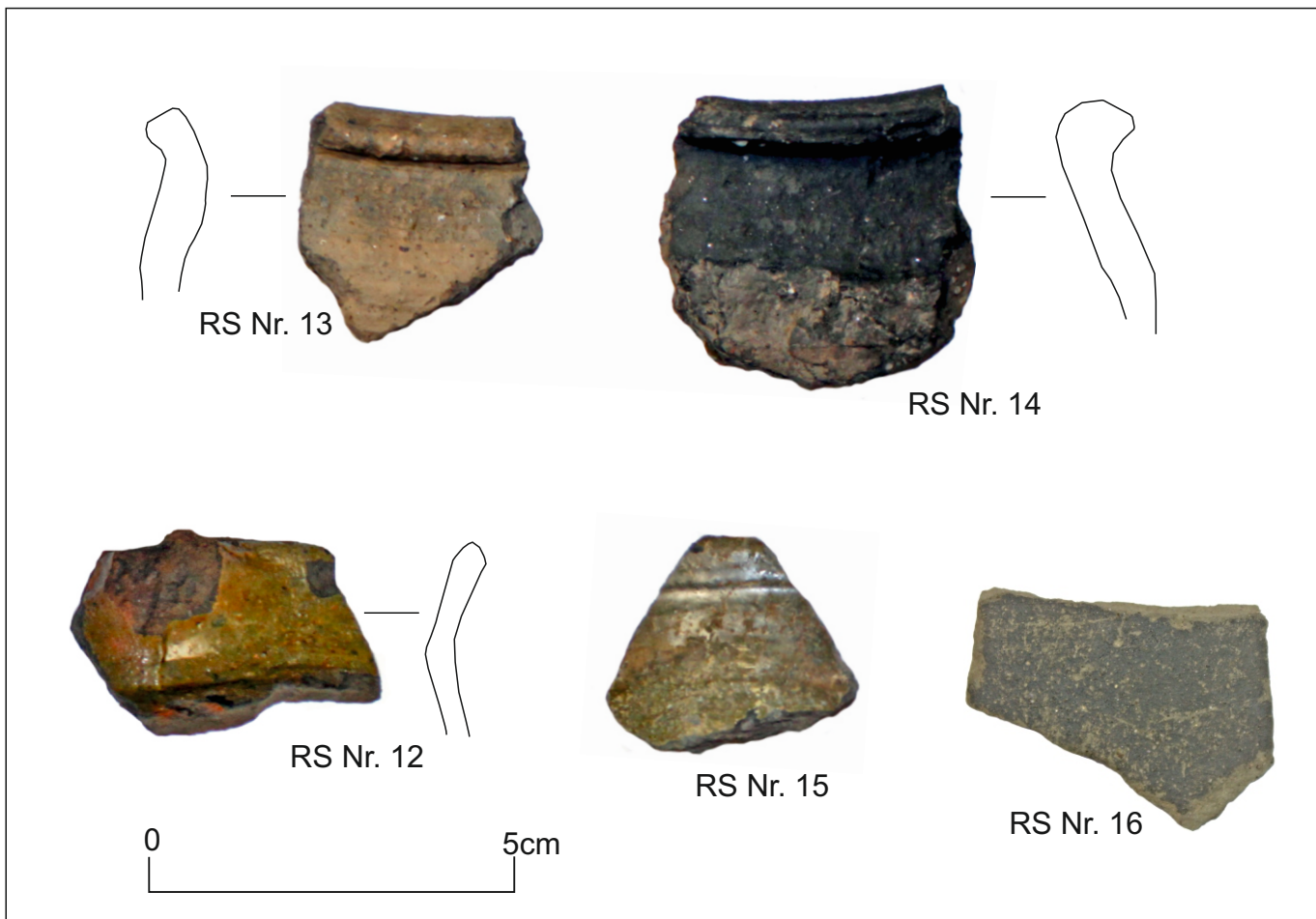

F.63. Registruota keramika: *RS Nr. 12-15* - iš šurfo Nr. 23, *RS Nr. 16* - iš šurfo Nr. 25.

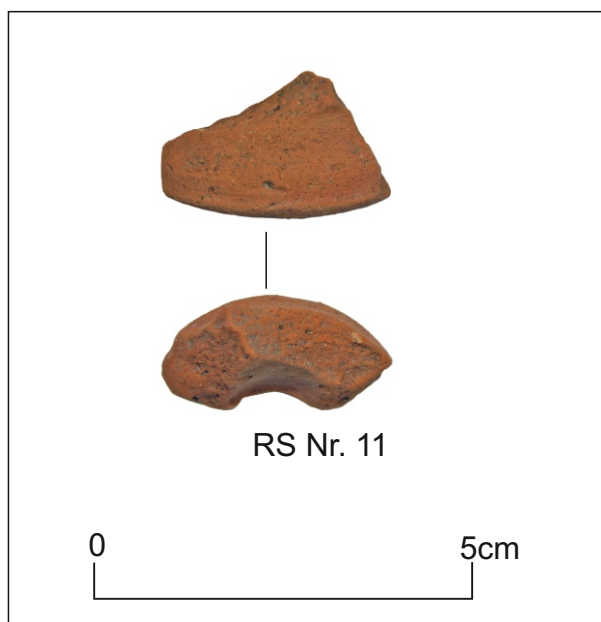

F.64. Verpstukas iš šurfo Nr. 23.





F.65. Šurfo Nr. 7 radiniai.



F.66. Šurfo Nr. 8 radiniai.





F.67. Šurfo Nr. 9 radiniai.



F.68. Šurfo Nr. 10 neregistruota keramika.





F.69. Šurfo Nr. 17 radiniai.



F.70. Šurfo Nr.19 radiniai.

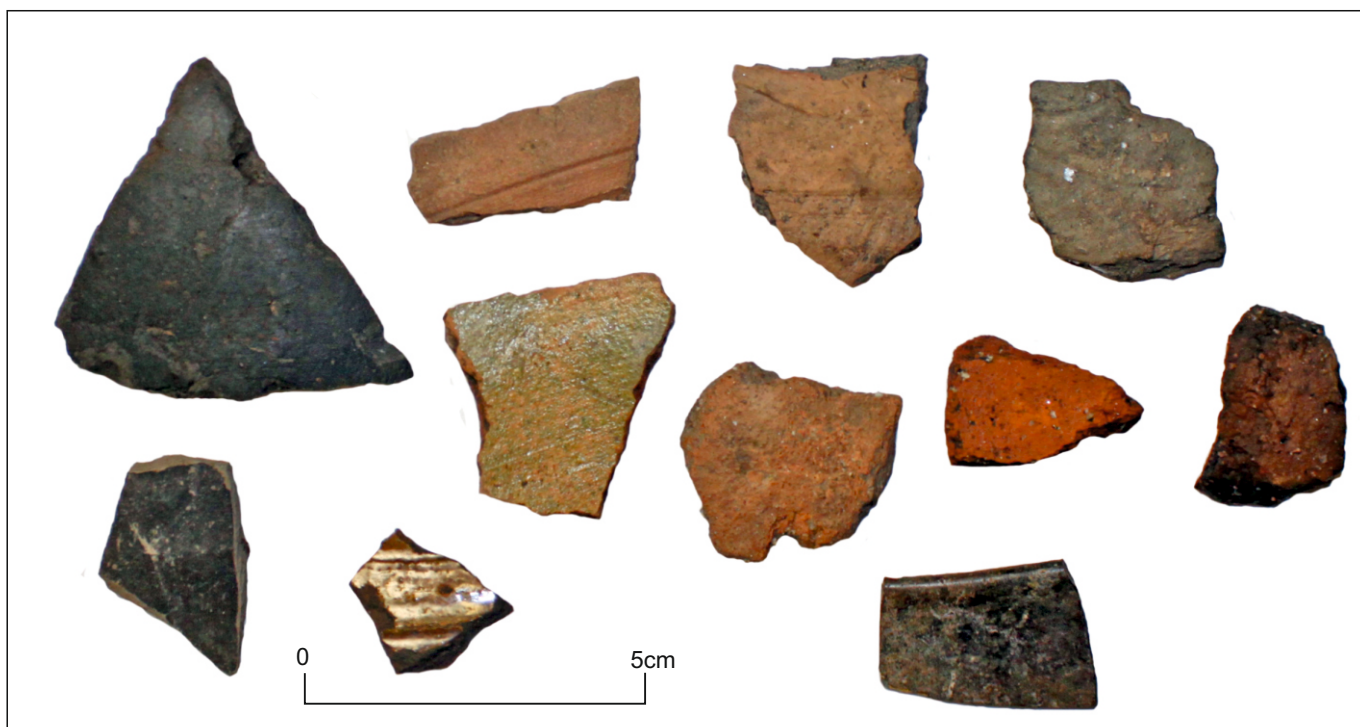

F.71. Šurfo Nr.23 neregistruoti radiniai.



F.72. Šurfo Nr.23 plytų duženos ir molio tinkas.





F.73. Šurfo Nr.23 kaulai.



F.74. Šurfo Nr.10 kaulai.





**KULTŪROS PAVELDO DEPARTAMENTAS  
PRIE KULTŪROS MINISTERIJOS**

**LEIDIMAS ATLIKTI ARCHEOLOGINIUS TYRIMUS**

**2015-12-02**

(data)

Nr.

Vilnius

**LA-442**

Vadovaujantis Lietuvos Respublikos nekilnojamojo kultūros paveldo apsaugos įstatymo (Žin., 1995, Nr. 3-37; 2004, Nr. 153-5571) 18 straipsnio 6 dalimi, šis leidimas išduotas

**Vidai Kliugaitei (2014-02-19 Nr. 2761)**

(tyrėjo vardas, pavardė, nekilnojamojo kultūros paveldo apsaugos specialisto atestato išdavimo data ir Nr.)

arba mokslo laipsnis ir (ar) pedagoginis vardas)

atlikti:

**Punios piliakalnio su gyvenvieta (22621)**

(numatomos tirti vietos pavadinimas, unikalus kodas Kultūros vertybių registre,

**Alytaus r. sav., Punios k., Kauno g. 5**

adresas, archeologinių tyrimų pobūdis)

**žvalgomojus archeologinius tyrimus**

pagal archeologinių tyrimų projektą:

Punios piliakalnio su gyvenvieta (22621) teritorijoje ir apsaugos zonoje esančio sklypo Punioje, Kauno gatvė Nr. 5 Alytaus r. 2015 m. žvalgomųjų archeologinių tyrimų projektas, 2015-12-01

(projekto pavadinimas, aprobavimo data)

archeologinių tyrimų grupę sudaro šie archeologai (pildoma, jeigu grupė sudaroma):

(vardai, pavardės)

(antra pusė)

Papildomi paveldosaugos reikalavimai archeologinių tyrimų metu :

*Turi būti užtikrintos archeologiniams tyrimams būtinos sąlygos – teigiama tyrimų aplinkos temperatūra ir neišalęš gruntas tyrimų vietoje.*

Leidimas galioja iki 2015-12-31  
(metai, mėnuo, diena)

Leidimo galiojimas pratęstas iki \_\_\_\_\_  
(metai, mėnuo, diena)

Apskaitos, paveldotvarkos planavimo  
skyriaus vyr. specialistė  
(leidimą išdavusio tarnautojo pareigų pavadinimas)

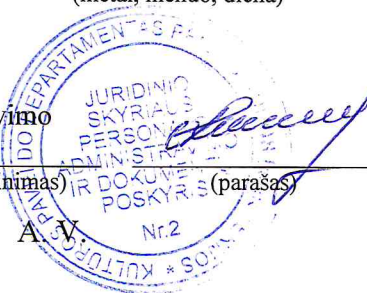

A. V.  
(leidimą galiojimą pratęsusio tarnautojo pareigų pavadinimas)

(parašas)

Dovilė Urbonavičiūtė-  
Jankauskienė  
(vardas, pavardė)

(vardas, pavardė)

A. V.

Leidimas taip pat tyrėjui suteikia teisę naudoti elektronines priemones, sudarinėti planus, filmuoti, fotografuoti, piešti, rinkti radinius ir mėginius tiriamame objekte.

Tyrėjas archeologinių tyrimų metu ir juos atlikęs privalo laikytis Lietuvos Respublikos nekilnojamojo kultūros paveldo apsaugos įstatymo (Žin., 1995, Nr. 3-37; 2004, Nr. 153-5571), Paveldo tvarkybos reglamento PTR 2.13.01:2011 „Archeologinio paveldo tvarkyba“, patvirtinto Lietuvos Respublikos kultūros ministro 2011 m. rugpjūčio 16 d. įsakymu Nr. ĮV-538 (Žin., 2011, Nr. 109-5162), Nekilnojamųjų kultūros vertybių atskleidimui reikalingų tyrimų duomenų apimtį aprašo, patvirtinto Lietuvos Respublikos Kultūros ministro 2005 m. birželio 22 d. įsakymu Nr. ĮV-259 (Žin., 2005, Nr. 80-2927), Kultūros paveldo objektų ar vietovių apžiūros, būklės fiksavimo ir tyrimo atlikimo užtikrinimo taisyklių, patvirtintų Lietuvos Respublikos kultūros ministro 2005 m. birželio 9 d. įsakymu Nr. ĮV-240 (Žin., 2005, Nr. 76-2766), Nekilnojamojo kultūros paveldo tyrimų metu rastų archeologinių radinių perdavimo muziejams taisyklių, patvirtintų Lietuvos Respublikos kultūros ministro 2005 m. vasario 25 d. įsakymu Nr. ĮV-66 (Žin., 2005, Nr. 30-960), Leidimų atlikti archeologinius tyrimus išdavimo tvarkos aprašo, kitų teisės aktų nustatytų paveldosaugos reikalavimų ir šiame leidime nustatytų papildomų paveldosaugos reikalavimų.

PRIEDAS NR.

**Tyrėjas:** Vida Kliaugaitė

KPD atestato Nr. 2761 III kat.

tel. 8 65608863

**Užsakovas:**

UAB „GALBEDA“

Parko g. 66B, Ramučiai, Kaunas

tel 868149792



**Patvirtinta:**

*Direktorė*  
*Dalia Laskevičiūtė*

*2015-11-18*

**PUNIOS PILIAKALNIO SU GYVENVIETE (22621) TERITORIJOJE IR APSAUGOS ZONOJE  
ESANČIO SKLYPO PUNIOJE, KAUNO GATVĖ NR. 5, ALYTAUS R.**

**2015 M. ŽVALGOMŪJŲ ARCHEOLOGINIŲ TYRIMŲ**

**PROJEKTAS**

**VILNIUS**

**2015**

## AIŠKINAMASIS RAŠTAS

**BENDRIEJI DUOMENYS:** UAB „GALBEDA“ priklausančiame sklype adresu Kauno g. 5, Punioje, Alytaus r. (žr. Priedas Nr.1) yra rengiami užstatymo projektiniai pasiūlymai. Minėta vieta patenka į Punios piliakalnio su gyvenviete (22621) teritoriją ir apsaugos zoną. Bendras sklypo plotas užima 11349,57 m<sup>2</sup> dydžio plotą. Iš jo 284,56 m<sup>2</sup> dydžio plotas patenka į Punios piliakalnio su gyvenviete (22621) teritoriją, 11065,01 m<sup>2</sup> dydžio plotas į apsaugos zoną. Prieš rengiant užstatymo projektinius pasiūlymus, planuojama atlikti žvalgomouosius archeologinius tyrimus.

Šiuo metu centrinėje sklypo dalyje stovi nenaudojamas, apleistas rekreacinės paskirties statinys (žr. Priedai Nr. 1-2).

**OBJEKTO APRAŠYMAS IR ANKSTESNIŲ GRETIMOJE APLINKOJE VYKUSIŲ ARCHEOLOGINIŲ TYRIMŲ APŽVALGA.** Piliakalnis (Margio Kalnas) yra Nemuno ir Punelės dešiniajame krante, jų santakos suformuotame kyšulyje. Aikštelė trikampė, pailga R–V kryptimi, 155 m ilgio ir 85 m pločio R gale. Jos Š dalį nuplovė Nemunas, P šlaitus – Punelė. Aikštelės R krašte supiltas 75 m ilgio, 6 m aukščio, 30 m pločio pylimas, už kurio iškastas 60 m ilgio, 30 m pločio, 4 m gylio, 10 m pločio dugne griovys. Aikštelės V gale, 16 m žemiau jos yra 15x23 m dydžio terasa. Šlaitai statūs, 36–44 m aukščio. Po pilies sunykimo aikštelėje XV–XVIII a. stovėjo Punios seniūno dvaro sodybos, privažiavimui XVII a. pylimas buvo per vidurį perkastas, o per griovį įrengtas tiltas. Aikštelėje sodybos stovėjo iki 1938 m., ji buvo ariama. Į Nemuną ir Punelę griūvantys piliakalnio šlaitai buvo tvarkomi 1972, 1991–1997 ir 2000 m.

Į R nuo piliakalnio 3 ha plote yra papėdės gyvenvietė<sup>1</sup>.

Piliakalnį 1958–1959 ir 1960(1?)–1961(2?) m. tyrinėjo VVU (vad. R. Kulikauskienė). Per keturius sezonus ištirtas 1191 m<sup>2</sup> dydžio plotas įvairiose aikštelės vietose, pylimo papėdėje, taip pat padaryti du pylimo pjūviai (žr. Priedas Nr. 1). Tyrimų medžiaga paskelbta monografijoje<sup>2</sup>

1972 m. Punios piliakalnio V aikštelės kraštą tyrinėjo J. Markelevičius (žr. Priedas Nr. 1). Ištirtas 61 m<sup>2</sup> dydžio plotas, aptiktas iki 3,5 m storio kultūrinis sluoksnis su XV – XVIII a. datuojamais radiniais<sup>3</sup>. 1973 m. tyrimai tęsiami keliuko, kuris vedė piliakalnio šlaitu į jo aikštelę, vietoje. Reikšmingo archeologinio sluoksnio bei radinių šioje vietoje nebuvo aptikta. Taip pat vykdyti tyrimai piliakalnio PV šlaite. Piliakalnio terasos archeologinių tyrimų metu buvo ištirta 12 x 2 m dydžio perkasa. Rasta XV – XVIII a. datuotų radinių (buitinės keramikos bei koklių fragmentų)<sup>4</sup>.

<sup>1</sup> G. Zabiela, Z. Baubonis. Lietuvos piliakalniai atlasas T. I. Vilnius 2005. p. 68-69.

<sup>2</sup> R. Volkaitė-Kulikauskienė. Punios piliakalnis. Vilnius, 1974.

<sup>3</sup> J. Markelevičius. Punios piliakalnio (Alytaus r.) archeologinių tyrinėjimų dienoraštis. 1972.07.03-1972.07.28. LII A. B. 330; J. Markelevičius Punios piliakalnio (Alytaus r.) archeologinių tyrinėjimų ataskaita. 1972. LII A. B. 331.

<sup>4</sup> J. Markelevičius. Punios archeologijos paminklų tyrinėjimo ataskaita (1973 m. birželio mėn. 11-25 d.d.). LII A. B.

1994 m. stabilizuojant šlaitą, palei Š piliakalnio šlaitą papėdėje atlikti žvalgomieji archeologiniai tyrimai (vad. Z. Baubonis). Ištirti 5 šurfai iš viso 10 m<sup>2</sup> dydžio plotas, archeologiškai vertingo sluoksnio nerasta (žr. Priedas Nr. 1)<sup>5</sup>.

1995 m. tęsiant Punios piliakalnio su senovės gyvenvietė avarinės būklės šalinimo darbus ištirtas 54 m<sup>2</sup> dydžio plotas t.y. iškastas drenažinis griovys ir 4 šurfai (vad. Z. Baubonis) (žr. Priedas Nr. 1). Fiksuotas XVIII a. pab – XIX a. pr. kultūrinis sluoksnis<sup>6</sup>

2000 m. Punios piliakalnyje ištirtas 43,75 m<sup>2</sup> dydžio plotas aikštelės pakraštyje palei Š šlaito nuošliaužą bei išžvalgyta Š šlaito atodanga (vad. V. Kliaugaitė) (žr. Priedas Nr. 1). Aptikti XVI – XVII a. rūmų pamatai ir iki 2,8 m storio kultūrinis sluoksnis<sup>7</sup>.

Apibendrinus Punios piliakalnio tyrimų rezultatus (bendras 1282 m<sup>2</sup> dydžio plotas) nustatyta, kad didžioji dalis aptiktų iki 3,5 m storio kultūrinių sluoksnių priklauso XV–XVIII a. dvarvietai. Nustatyta, kad piliakalnio vietoje buvo gyvenama jau akmens amžiuje, gyvenvietė čia buvo ir I tūkst. pr. Kr.<sup>8</sup>

Papėdės gyvenvietės teritorija tyrinėta 1973 m. (vad. J. Markelevičiui). Ištirta 2x22 m dydžio perkasa Šv. Jurgio kalvelės teritorijoje, apie 100 m į R nuo piliakalnio (žr. Priedas Nr. 1). Tyrimų metu rasta XV – XVIII a. datuotų buitinės keramikos fragmentų bei čia stovėjusios bažnyčios pamatų fragmentai, kuriuos tyrėjas priskyrė bažnyčios apsidei. Taip pat aptikti du griautiniai palaidojimai, atskirų žmonių kaulų. Fiksuotas suardytas senovės gyvenvietės kultūrinis sluoksnis su XV-XVII a. buitine keramika<sup>9</sup>.

#### **ARCHEOLOGINIŲ TYRIMŲ TIKSLAI:**

1) Šurfais iki įžemio ištiriant nustatyti kultūrinio sluoksnio ir/ar kultūrinių objektų išlikimo laipsnį, chronologiją, archeologinio pobūdžio vertingąsias savybes, kultūrinio sluoksnio storį, archeologinę vertę, užfiksuoti atidengtų struktūrų ir objektų liekanas.

2) Remiantis žvalgomųjų archeologinių tyrimų rezultatais, parengti paveldosaugines rekomendacijas priešprojektiniams statybos pasiūlymams.

**TYRIMŲ POBŪDŽIO PAGRINDIMAS.** Saugomoje Punios piliakalnio su gyvenvietė (22621) teritorijoje ir apsaugos zonoje esančiame sklype iki šiol tyrimai nebuvo vykdyti, todėl planuojama atlikti archeologinius žvalgomuosius tyrimus šio projekto archeologinių tyrimų tikslams įgyvendinti.

**TYRIMŲ METODIKA IR APIMTYS.** Bus tirama 1x1 m dydžio šurfais, tolygiai juos paskirstant neužstatytoje sklypo dalyje, t.y. 11349,57 m<sup>2</sup> dydžio plote. Esant būtinybei šurfai bus plečiami, padaromos išpjovos. Šurfai bus tiriami iki įžemio.

<sup>5</sup> Z. Baubonis. Punios piliakalnio (Alytaus r.) 1994 m. archeologinių tyrinėjimų ataskaita. 1995. LII A. B. 2348

<sup>6</sup> Z. Baubonis. Punios piliakalnio senovės gyvenvietės (Alytaus r.) 1995 m. archeologinių tyrinėjimų ataskaita. 1996. LII A. B. 2544

<sup>7</sup> V. Kliaugaitė. 2000 m. archeologijos tyrimų Punios piliakalnyje (A87K1), Alytaus r. ataskaita. 2000. LII A. B. 3603.

<sup>8</sup> G. Zabiela, Z. Baubonis. Lietuvos piliakalniai atlasas T. I. Vilnius 2005. p. 68-69.

<sup>9</sup> J. Markelevičius. Punios archeologijos paminklų tyrinėjimo ataskaita (1973 m. birželio mėn. 11-25 d.d.). LII A. B.

Sklypo dalyje (284,56 m<sup>2</sup> plotas), kuri patenka į saugomo objekto teritoriją, bus tiriami 3 šurfai, t.y. 1 proc. teritorijos, o sklypo dalyje (11065,01 m<sup>2</sup> plotas), kuri yra objekto apsaugos zonoje, bus iširta 22 žvalgomieji šurfai, t.y. 0,2 proc. teritorijos. Iš viso archeologinių žvalgomųjų tyrimų metu numatoma iširti 25 m<sup>2</sup> dydžio plotą.

**TYRIMŲ DARBO ORGANIZAVIMAS IR ATLIKIMO TERMINAI.** Žemės kasimo darbus vykdys VšĮ „Kultūros paveldo išsaugojimo pajėgos“ darbuotojai. Žvalgomuosius archeologinius tyrimus numatoma atlikti 2015 m. gruodžio mėnesį. Tyrimų metu bus užtikrinta teigiama aplinkos temperatūra ir neįšalęs gruntas tyrimų vietose.

**PRIEDAI:**

**PRIEDAS NR. 1.** Suvestinis ankstesnių tyrimų ir numatomų tirti vietų situacijos planas M 1:2000 (1 lapas).

**PRIEDAS NR. 2.** Fotofiksacija prieš tyrimus (2 lapai).

Tyrimų vadovė

Vida Kliaugaitė

2015-11-26, Vilnius





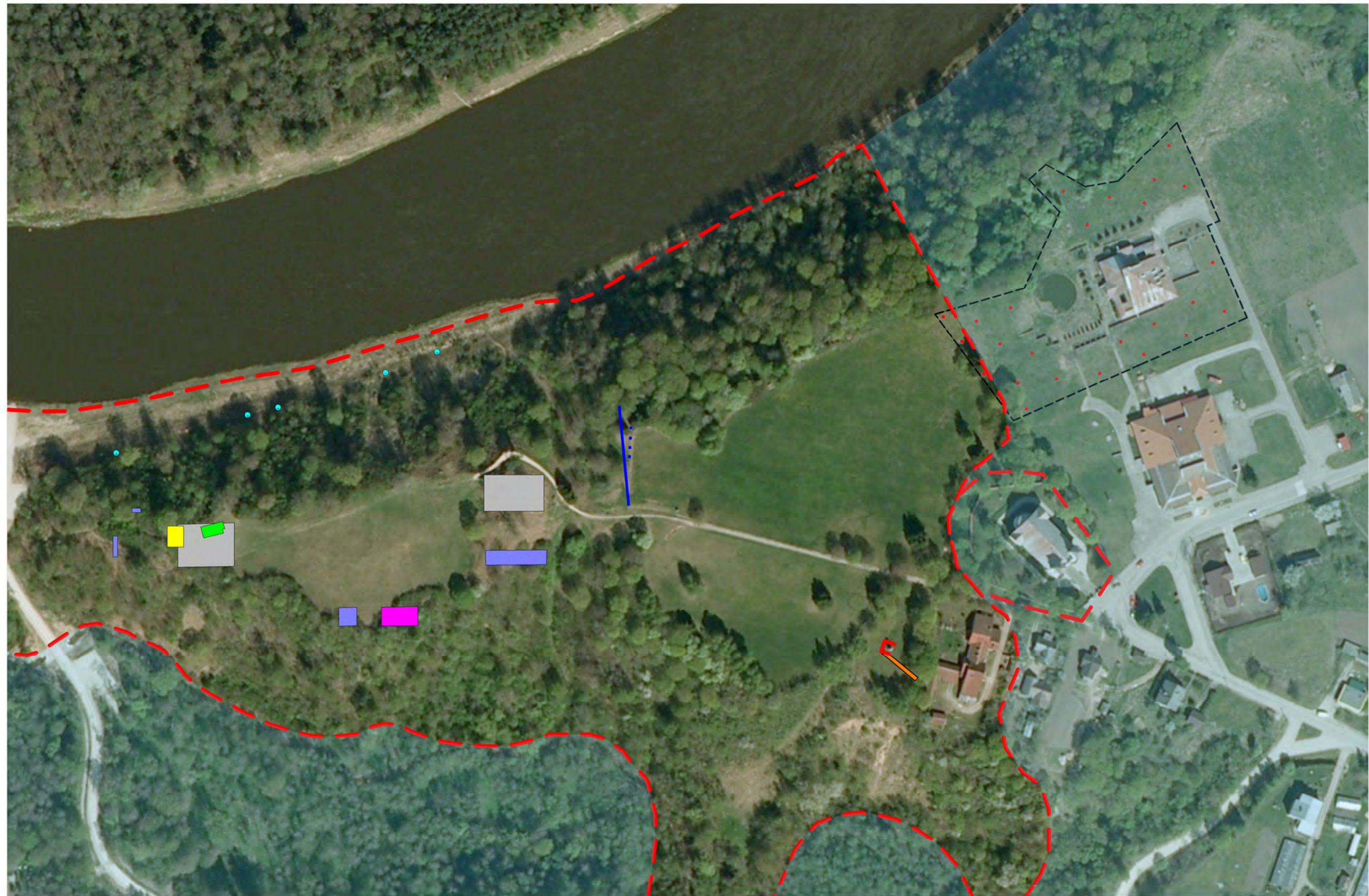

**SUTARTINIAI ŽENKLAI**

- |  |   |  |  |
|--|---|--|--|
|  | 1958-1959 IR 1960-1961 M. TYRIMŲ VIETOS (VAD. R. KULIKAUSKIENĖ) |  | SAUGOMOS TERITORIJOS RIBOS                               |
|  | 1958-1959 M. TYRIMŲ VIETA (VAD. R. KULIKAUSKIENĖ)               |  | APSAUGOS ZONA  |
|  | 1960-1961 M. TYRIMŲ VIETOS (VAD. R. KULIKAUSKIENĖ)              |  | 2015 M. ŽVALGOMŲJŲ ARCHEOLOGINIŲ TYRIMŲ SKLYPAS          |
|  | 1972 M. TYRIMŲ VIETA (VAD. J. MARKELEVIČIUS)                    |  | 2015 M. NUMATOMOS ŽVALGOMŲJŲ ARCHEOLOGINIŲ TYRIMŲ VIETOS |
|  | 1973 M. TYRIMŲ VIETOS (VAD. J. MARKELEVIČIUS)                   |  |  |
|  | 1994 M. TYRIMŲ VIETOS (VAD. Z. BAUBONIS)                        |  |  |
|  | 1995 M. TYRIMŲ VIETA (VAD. Z. BAUBONIS)                         |  |  |
|  | 2000 M. TYRIMŲ VIETA (VAD. V. KLIAUGAITĖ)                       |  |  |

0 100 m

<b>PUNIOS PILIAKALNIO SU GYVENVIETE (22621) TERITORIJOJE IR APSAUGOS ZONOJE ESANČIO SKLYPO (PUNIOS KAIMAS, KAUNO GATVĖ NR. 5, ALYTAUS R.)</b>		
2015 metų žvalgomicji archeologiniai tyrimai		
SUVESTINIS ANKSTESNIŲ TYRIMŲ IR 2015 M. TYRIMŲ VIETŲ PLANAS M 1:2000	Lapas 1	Lapų 1



FOTOFIKSACIJA PRIEŠ TYRIMUS



F. Nr. 1 Sklypas Kauno g. 5 prieš tyrimus, vaizdas iš R.



F. Nr. 2 Sklypas Kauno g. 5 prieš tyrimus, vaizdas iš PR.





F. Nr. 3 Sklypas Kauno g. 5 prieš tyrimus, vaizdas iš P.



F. Nr. 4 Sklypas Kauno g. 5 prieš tyrimus, vaizdas iš PV.

UAB „Galbeda“

Kultūros paveldo departamento Alytaus skyriui

2015-12-11

### PAŽYMA

**apie atliktus žvalgomočius archeologinius tyrimus Punios piliakalnio su gyvenvieta (22621) teritorijoje ir apsaugos zonoje esančiame sklype Kauno g. 5 (Punia, Alytaus r.)**

2015 m. gruodžio mėn. pagal 2011-12-01 KPD aprobuotą projektą buvo atlikti archeologiniai žvalgomieji tyrimai Punioje, sklype (Kauno g. 5), kuris patenka į Punios piliakalnio su gyvenvieta teritoriją bei apsaugos zoną. Tyrimų tikslas nustatyti kultūrinio sluoksnio ir/ar kultūrinių objektų išlikimo laipsnį ir remiantis tyrimų rezultatais parengti paveldosaugines rekomendacijas priešprojektiniams statybos pasiūlymams. Iš viso ištirti 25 1x1 m dydžio šurfai, bendras 25 m<sup>2</sup> plotas (žr. Priedas Nr. 1).

Bendras sklypo plotas užima 11349,57 m<sup>2</sup> dydžio plotą. Jo centrinėje dalyje stovi pastatas, iškastas lauko baseinas, įrengtos komunikacijos (lauko apšvietimas, vandentiekis, kanalizacija). Pastatas ir jo infrastruktūra šiuo metu apleisti. Žvalgomieji šurfai tolygiai paskirstyti neužstatytoje sklypo dalyje, stengiantis nepataikyti į anksčiau įrengtų komunikacijų vietas. Šurfai buvo tiriami iki įžemio, išskyrus 5 šurfus: Nr. 14, 22 ir 24 (pasiekti įžemį sutrukdė intensyviai besiskverbiančio gruntinio vandens), Nr. 2 (tyrimai sustabdyti 1,8 m gylyje dėl darbų saugos reikalavimų) bei Nr. 16 (aptikta šiluminė trasa?). Kituose šurfuose įžemis (molis/priemolis, žvyras) pasiektas įvairiuose gyliuose – nuo 0,35 m iki 1,15 m nuo esamo žemės paviršiaus. Arčiau pastato bei pietinėje sklypo dalyje šurfuose Nr. 11-16, ir Nr. 22, 24 aptiktas permaišytos molingos žemės sluoksnis su statybinėmis atliekomis (daugiausiai keraminėmis skylėtomis plytomis). Šurfuose Nr. 17 ir 18 iš karto po velėna aptiktas įžemis. Ši teritorija, apimanti centrinę sklypo dalį su pastatu ir baseinu bei į pietus nuo jų (žr. Priedas Nr. 1) yra suardyta XX a. vykdytų statybos darbų metu, pirminis reljefas pakeistas.

Vakarinėje ir šiaurinėje sklypo dalyse aptiktas nesuardytas, su Punios miesteliu sietinas neintensyvus kultūrinis sluoksnis – tamsiai pilka žemė su buitinės ir statybinės keramikos fragmentais, gyvulių kaulais. Dalyje šurfų kultūrinis sluoksnis buvo po maišytos žemės sluoksniu, kituose iš karto po velėna, jo storis siekė nuo 10 iki 70 cm storio. Aptiktieji radiniai negausūs ir fragmentiški, kiek gausiau jų aptikta šurfuose Nr. 8, 10, 23. Šurfe Nr. 23 rastas verpstuko fragmentas.

Dviejuose šurfuose, sklypo rytinėje ir pietrytinėje dalyse, aptikta ankstesnio užstatymo liekanų: šurfe Nr. 2 rastas rūsysis ir jo sienos fragmentas (vietinių gyventojų pasakojimu – senosios klebonijos), o šurfe Nr. 6 po statybinių atliekų sluoksniu, 1,15 m gylyje aptiktas keraminių plytų rištų kalkių skiediniu mūro fragmentas.

Preliminariai kultūrinis sluoksnis datuotinas XVII(?)XVIII-XIX a.

Paveldosauginė rekomendacija: sklypo dalyje, kurioje aptiktas XX a. suardytas sluoksnis, taip pat esamų komunikacijų vietose žemės judinimo darbus metu vykdyti galima. Likusioje sklypo dalyje prieš vykdant žemės judinimo darbus giliau nei 20 cm būtini detalieji archeologiniai tyrimai.

## **PRIEDAI:**

**Priedas 1.** Tyrimų vietos situacijos planas. M 1:1000 (1 l.)

**Priedas 2.** Tyrimų fotofiksacija (7 l.)

Archeologė



Vida Kliaugaitė

VšĮ „Kultūros paveldo išsaugojimo pajėgos“



direktorius

Zenonas Baubonis





**SUTARTINIAI ŽENKLAI**

- - - SAUGOMOS TERITORIJOS RIBOS
- APSAUGOS ZONA
- - - TIRIAMO SKLYPO RIBOS
- 1 IŠTIRTAS ŠURFAS IR JO NR.
- TERITORIJA SUARDYTA XX A. VYKDYTŲ STATYBOS DARBŲ METU

**PUNIOS PILIAKALNIO SU GYVENVIETE (22621) TERITORIJOJE IR APSAUGOS ZONOJE ESANČIO SKLYPO (PUNIOS KAIMAS, KAUNO GATVĖ NR. 5, ALYTAUS R.)**

2015 M. ŽVALGOMIEJI ARCHEOLOGINIAI TYRIMAI

TIRTŲ ŠURFŲ SITUACIJOS PLANAS  
M 1:1000

Lapas	Lapų
1	1





F.1. Žvalgomieji archeologiniai tyrimai Kauno g. 5 sklypo PR dalyje. Vaizdas iš ŠR.



F.2. Žvalgomieji archeologiniai tyrimai Kauno g. 5 sklypo ŠR dalyje. Vaizdas iš R.





F.3. Šurfas Nr. 1. Vaizdas iš P.



F.4. Šurfas Nr. 2. Vaizdas iš V.



F.5. Šurfas Nr. 3. Vaizdas iš Š.



F.6. Šurfas Nr. 4. Vaizdas iš P.



F.7. Šurfas Nr. 5. Vaizdas iš Š.



F.8. Šurfas Nr. 6. Vaizdas iš Š.





F.9. Šurfas Nr. 7. Vaizdas iš P.



F.10. Šurfas Nr. 8. Vaizdas iš P.



F.11. Šurfas Nr. 9. Vaizdas iš Š.



F.12. Šurfas Nr. 10. Vaizdas iš Š.



F.13. Šurfas Nr. 11. Vaizdas iš P.



F.14. Šurfas Nr. 2. Vaizdas iš Š.





F.15. Šurfas Nr. 13. Vaizdas iš Š.



F.16. Šurfas Nr. 14. Vaizdas iš P.



F.17. Šurfas Nr. 15. Vaizdas iš P.



F.18. Šurfas Nr. 16. Vaizdas iš P.



F.19. Šurfas Nr. 17. Vaizdas iš P.



F.20. Šurfas Nr. 18. Vaizdas iš P.





F.21. Šurfas Nr. 19. Vaizdas iš P.



F.22. Šurfas Nr. 20. Vaizdas iš P.



F.23. Šurfas Nr. 21. Vaizdas iš V.



F.24. Šurfas Nr. 22. Vaizdas iš P.



F.25. Šurfas Nr. 23. Vaizdas iš P.



F.26. Šurfas Nr. 24. Vaizdas iš P.





F.27. Šurfas Nr. 25. Vaizdas iš V.

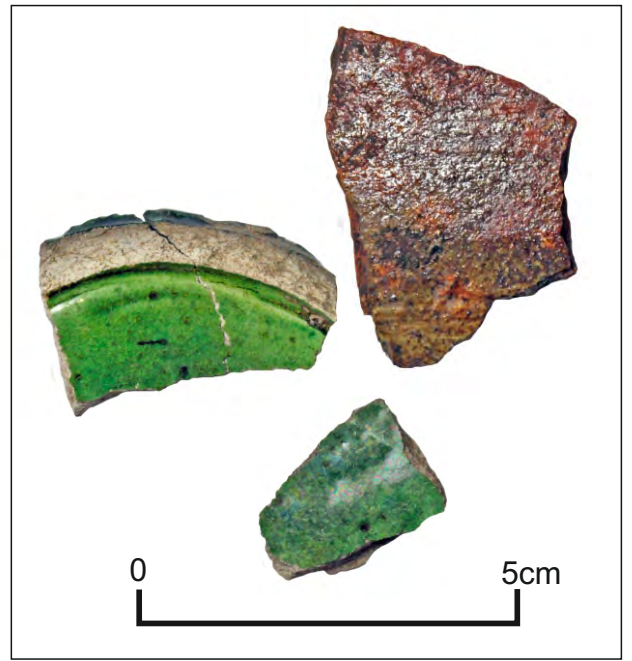

F.28. Keramika iš šurfo Nr. 7.



F.29. Koklio fragmentai iš šurfo Nr. 2.

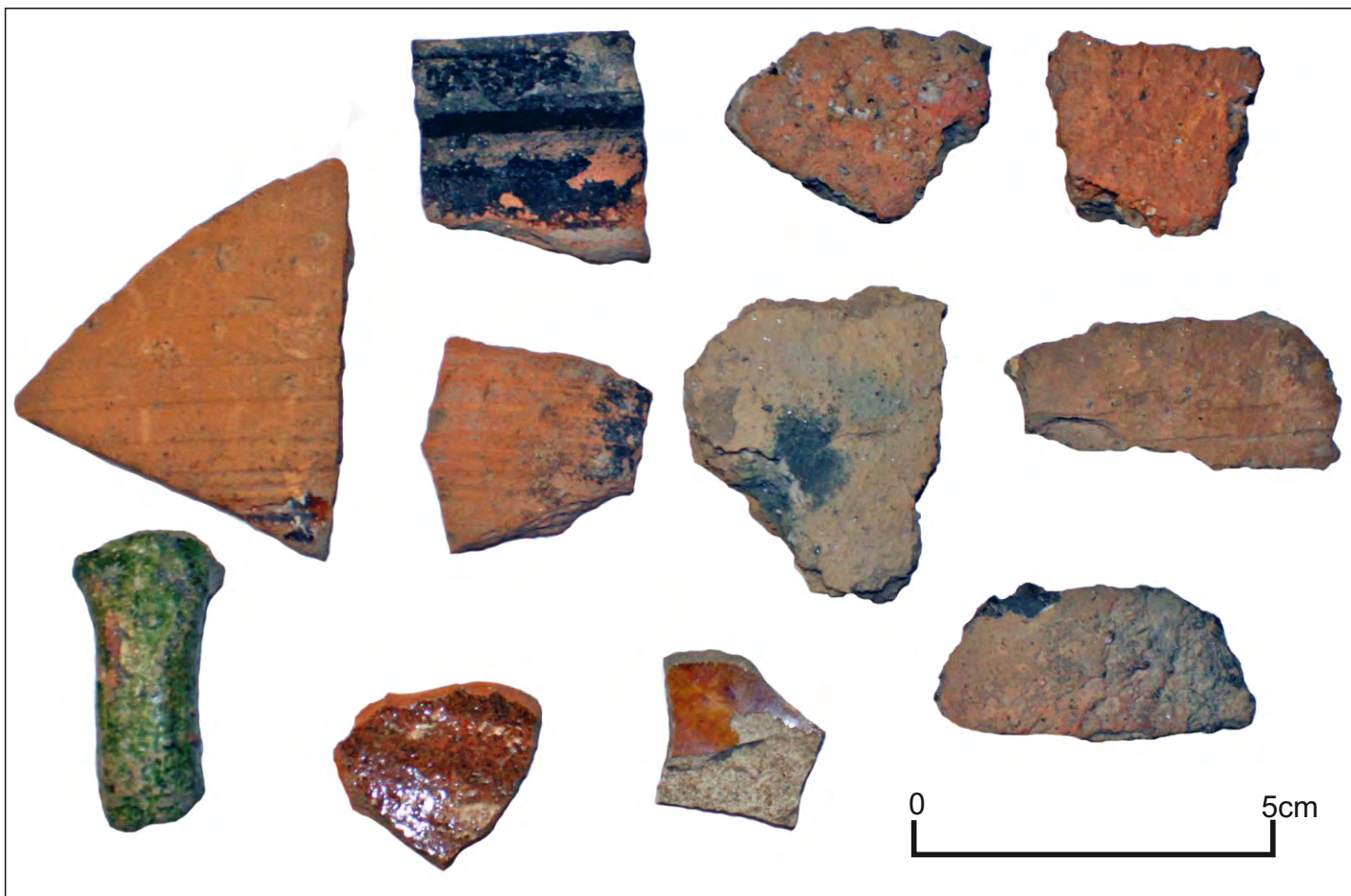

F.30. Keramika iš šurfo Nr. 10.



F.31. Šurfo Nr. 23 radiniai.





Savivaldybės biudžetinė įstaiga. Savanorių g. 6, LT – 62142 Alytus, tel. (8 315) 51 990, faks. (8 315) 51 990,  
 el. p. [direktorius@alytausmuziejus.lt](mailto:direktorius@alytausmuziejus.lt)  
 Duomenys kaupiami ir saugomi Juridinių asmenų registre, kodas 191058256



TVIRTINU  
 Direktorė  
 Audronė Jakunskienė

## EKSPONATŲ PRIĖMIMO - PERDAVIMO AKTAS 2016 m. balandžio 4 d. Nr. 2

Alytaus kraštotyros muziejus, atstovaujamas Anelės Kalašnikovienės, rinkinių vyriausios saugotojos, perėmė, o Vida Kliaugaitė, gyv., Piliakalnio g. 10, LT 06229, Vilniuje, perdavė **nuolat saugoti** muziejuje šiuos eksponatus:

Eil. nr.	Pavadinimas ir trumpas aprašymas	Skaičius	Būklė	Kaina	Suma	Pastabos
1	2	3	4	5	6	7
	Punios piliakalnio su gyvenvieta (22621) teritorijoje ir apsaugos zonoje esančio sklypo Punioje, Kauno g. 5, Alytaus r. 2015 m. žvalgomųjų archeologinių tyrimų radiniai:					
1	verpstuko fragmentas. Molis	1				
2-15	buitinė keramika: puodų šukės	14				
16-17	koklių šukės	2				

Pagal šį aktą gauta 17 (septyniolika) vienetų archeologinių radinių  
 Aktas surašytas dviem egzemplioriais

Priėmė: rinkinių vyriausioji saugotoja

Anelės Kalašnikovienės

Perdavė: archeologė

Vida Kliaugaitė