

KERAMIKOS APRAŠYMO LENTELIŲ SUTARTINIAI ŽENKLAILentelėse nurodomų raidžių reikšmė

Keramikos rūšis:

L – lipdyta**A** – akmens amžiaus**B** – brūkšniuota**D** – gludinta**G** – grublėta**L** – lygiu paviršiumi**Ž** – žiesta**G** – glazūruota (abi pusės)**I** – glazūruota išorė**V** – glazūruotas vidus**P** – paprasta (neglazūruota)

Spalva:

Pagrindinė:

A – rausva**B** – balta**G** – geltona**J** – juoda**M** – mėlyna**P** – pilka**R** – ruda**Ž** – žalia

Atspalviai:

Š – šviesus**T** – tamsus

Priemaišų gausumas:

G – gausu**LG** – labai gausu**LM** – labai mažai**M** – mažai**V** – vidutiniškai

KAULAI

Plo- tas, šur- fas	Kvad- ratas	Hori- zontas, gylis cm	Ob- jek- tas	Kau- ko- lė	Dan- tys	Stu- buras	Šon- kau- liai	Ga- lū- nės	Kiti	Pau- kš- čiai	Žu- vys	Viso
1	2A	0-40			2			1	10			13
1	1B	II							1			1
1	1E	II							3			3
1	2A	II						1	5			6
1	2E	II						2	6			8
1	3A	II		3	2			9	49			63
1	3B	II							1			1
1	3C	II			6				2			8
1	3D	II			3				1			4
1	3E	II			7							7
1	4A	II			1		3	4	11			19
1	4B	II		1	1			5	25			32
1	4C	II							3			3
1	4D	II			1			2	5			8
1	4E	II			1			1	3			5
1	5A	II				1		2	14			17
1	5B	II			2			5	35			42
1	5C	II			3			14	59			76
1	5D	II			3			3	17			23
1	5E	II			4			2	30			36
Š9							1					1
Š11	1B	95			3				14			17
Š11		III, 70- 100	po ak- me- niu						1			1
Š11		IV, 100- 135			1							1
Š11		IV, 140- 155							1			1
Š11		V, 100- 135							2			2
Š12		iki 50	D1	1	1			1	14			17
Š12			D1	1	3		1	1	27	1		34
Š12		125- 160	D1	2	1		1		6	2	ir žvy- nai	12
Š12			D2						1			1
Š13									5			5
Š13			D1					2	5			7
Š14												0
Š15												0

viso				8	45	1	6	55	356	3		474
------	--	--	--	---	----	---	---	----	-----	---	--	-----

NEINVENTORINTI DIRBINIAI

PILIAKALNIS

PLOTAS 2

Molio tinkas 2 gabaliukai – 31x24x16 mm ir 76x67x4 mm. Svoris 147 g. Rasta g. 20 cm.

Šlakas – 1 gabaliukas, dydis 43x39x30 mm. Svoris 61 g. Rasta g. 20 cm.

Gėlavandenės sraigės kiauteliai ir molio tinko gabalėlis – 44x26x25 mm. Svoris 15 g. Rasta kv.1B duobė g. 100–170 cm.

PLOTAS 3

Šlakas – 1 gabaliukas. 62x51x30 mm. Svoris 135 g. Rasta g. 60–80 cm.

Molio tinko 1 gabaliukas – 55x49x13 mm. Svoris 27 g. Rasta kv.7B g. 70–90 cm.

Šlakas – 1 gabaliukas. 33x26x22 mm. Svoris 22 g. Rasta g. 100–120 cm.

PAPĖDĖS GYVENVIETĖ

PLOTAS 1

Molio tinkas – 7 gabaliukai nuo 26x15x11 mm iki 66x36x18 mm. Svoris 79 g. Rasta kv.4E, II horizontas.

Molio tinkas – 30 gabaliukų nuo 15x12x6 mm iki 41x46x13 mm dydžio. Svoris 173 g. Rastas kv.5A, II horizontas.

Šlakas – 1 gabaliukas 49x33x18 mm. Svoris 34 g. Rastas kv.5A, II horizontas.

Molio tinkas – 2 gabaliukai – 51x31x18 mm ir 72x45x22 mm. Svoris 66 g. Rasta kv.5B, II horizontas.

Molio tinkas – 26 gabaliukai nuo 17x16x12 mm iki 73x53x20 mm. Svoris 240 g. Rasta kv.5C, II horizontas.

Pilko titnago nuoskala, dydis 14x12x3 mm. Svoris 1 g. Rasta kv.5C, II horizontas.

Molio tinkas – 5 gabaliukai nuo 22x9x5 mm iki 67x58x19 mm. Svoris 92 g. Rasta kv.5D, II horizontas.

Molio tinkas – 1 gabaliukas, dydis 25x14x9 mm. Svoris 3 g. Rastas kv.5E II horizontas.

Sulenktas geležinis vinis. Svoris 10 g. Rastas kv.5E II horizontas.

ŠURFAS 3

4 akmenų anglių gabaliukai ? Svoris 12 g.

2 plytų duženos. Svoris 4 g.

1 balto fajanso 4 mm storio sienelė. Svoris 1 g.

1 raudonos, lenktos čerpės fragmentas, dydis 84x37x17 mm. Svoris 55 g.

ŠURFAS 6

1 geležinė keturkampė vinis, ilgis 153 mm. Svoris 32 g.

1 raudonos čerpės fragmentas, dydis 53x27x13 mm. Svoris 19 g.

2 akmens anglies gabaliukai. Svoris 2 g.

ŠURFAS 10

4 akmens anglies gabaliukai. Svoris 31 g.

2 pilko titnago gabaliukai, iš jų 1 perdegęs. Svoris 22 g.

2 plytų gabalėliai. Svoris 73 g.

ŠURFAS 11

62 molio tinko gabalėliai, dydis nuo 20x12x8 mm iki 40x29x20 mm. Svoris 308 g.
Rasti g. 50–70 cm, II horizontas.

ŠURFAS 12

21 molio tinko gabalėlis nuo 17x16x9 mm iki 52x34x18 mm. Svoris 141 g. Rasta duobėje 1.

ŠURFAS 13

Plytos raudonos fragmentas, storis 65 mm. Svoris 95 g. Rasta g. 0–50 cm.

2 raudonų čerpių fragmentai, dydis 50x40x11 mm ir 65x37x11 mm. Svoris 56 g.
Rasta g. 0–50 cm.

1 akmens anglies gabaliukas. Svoris 4 g. Rasta g. 0–50 cm.

1 silikatinio apsilydžiusio šlako gabaliukas, dydis 22x13x13 mm. Svoris 32 g. Rasta g. 0–50 cm.

1 pilko titnago nuoskala, dydis 21x18x7 mm. Svoris 2 g. Rasta g. 0–50 cm.

2 molio tinko gabaliukai – dydis 40x30x7 mm ir 51x37x16 mm. Svoris 17 g. Rasta duobėje 1.

Raudonos čerpės fragmentas, dydis 23x17x12 mm. Svoris 4 g.

Plytos fragmentas. Svoris 3 g.

Geležinė vinis keturkampiu koteliu apvalia galvute, ilgis 96 mm. Svoris 5 g.

ŠURFAS 14

8 molio tinko gabalėliai nuo 13x10x8 mm iki 33x25x15 mm. Svoris 25 g.

ŠURFAS 15

15 molio tinko gabalėlių nuo 18x13x8 mm iki 40x25x12 mm. Svoris 73 g.

2 langinio skaidraus stiklo gabalėliai, storis 2 mm ir 4 mm. Svoris 8 g.

ŠURFAS 18

1 plonėjantis geležinis strypelis plonėjančiu galu. Ilgis 43 mm, storis 5x5 – 5x2 mm. Svoris 3 g. Rasta g. iki 40 cm.

ŠURFAS 21

Geležinio varžto keturkampe galvute fragmentas. Rasta sluoksnio viršuje. Šlakas 1 gabaliukas – 5x24x31 mm. Svoris 16 g. Rasta g. 100 cm.

ŠURFAS 22

4 rudo smiltainio gabalėliai.

ŠURFAS 23

8 molio tinko gabalėliai nuo 32x23x12 mm iki 73x66x18 mm. Svoris 140 g. Geležinis šienapjovės pirštas. Svoris 107 g.

ŠURFAS 25

Molio tinkas– 1 gabaliukas – 47x43x27 mm. Svoris 31 g. Rasta duobėje 1. Čerpės fragmentas. Dydis 58x44x13 mm. Svoris 41 g.

ŠURFAS 26

1 plytos fragmentas. Rasta g. 80 cm.

ŠURFAS 27

12 molio tinko gabalėlių, dydis nuo 20x19x10 mm iki 63x58x28 mm. Svoris 187 g. Rasta g. iki 20 cm.

1 geležinis, apvalus vinis, 23 cm ilgio. Svoris 83 g. Rasta g. 40–90 cm.

6 molio tinko gabalėliai, nuo 30x25x17 mm iki 85x58x33 mm. Svoris 211 g. Rasta g. 40–90 cm.

3 susilydžiusio plokščio šlako vienetai, dydis nuo 33x22x5 iki 82x40x13 mm. Svoris 64 g. Rasta g. 40–90 cm.

1 geležinės vielos gabalėlis ir varinio apvalaus dangtelio su skylutėmis fragmentas. Svoris 6 g. Rasta g. iki 100 cm.

2 molio tinko gabaliukai – 66x59x21 mm ir 61x54x37 mm. Svoris 151 g. Rasta g. 140–150 cm.

2 molio tinko vienetai, dydis 42x21x15mm ir 43x29x18 mm. Svoris 21 g. Rasta g. nuo 140 cm.

7 molio tinko gabaliukai – nuo 22x15x10 mm iki 37x25x15 mm. Svoris 47 g. Rasta g. 150 cm.

Molio tinko 1 gabaliukas, dydis 28x31x18 mm. Svoris 11 g. Rasta g. 170–190 cm.

ŠURFAS 32

2 molio tinko gabalėliai, dydis 52x43x10 mm ir 49x46x13 mm. Svoris 39 g. Rasta duobėje 1.

Šlakas, 1 gabaliukas, dydis 31x26x13 mm. Svoris 7 g. Rasta duobėje 1.

ŠURFAS 36

1 rausvos čerpės fragmentas, dydis 72x63x15 mm. Svoris 72 g. Rastas g. apie 20 cm.

5 molio tinko vienetai, dydis nuo 20x17x12 mm iki 53x46x28 mm. Svoris 76 g. Rasti g. apie 20 cm.

2 akmens anglies gabalėliai. Rasti g. apie 20 cm.

1 varžto šešiakampe galvute fragmentas. Rastas g. apie 20 cm.

ŠURFAS 38

3 molio tinko gabaliukai – dydis nuo 26x18x10 mm iki 43x23x12 mm. Svoris 16 g.

ŠURFAS 39

5 molio tinko gabaliukai – dydis nuo 22x12x15 mm iki 44x28x20 mm. Svoris 36 g.

ŠURFAS 40

1 molio tinko ar plytos gabalas, dydis 42x27x28 mm. Svoris 22 g.

ATSITIKTINIAI RADINIAI

Gilzė, artilerijos sviedinio graižtvos dalis.

3 geležinės skeveldros.

2 keturkampio skersinio pjūvio viny.

1 skardinės fragmentas.

1 vielos fragmentas.

Vazoninio koklio pakraštėlis, šviesiai rudos spalvos, dydis 65x41, sienelės storis 9x13 mm, lenktas su rievėmis išorėje. Svoris 45 g.

BRĖŽINIŲ SĄRAŠAS

1. Bendras Vilkyškių (Opstainių) piliakalnio tyrinėjimų planas.
2. Ploto 1 planas ir profiliai.
3. Ploto 2 planas ir profiliai.
4. Ploto 3 planas ir profiliai.
5. Ploto 1 papėdės gyvenvietėje planas ir profiliai.
6. Ploto 2 papėdės gyvenvietėje planas ir profiliai.
7. Šurfo 11 papėdės gyvenvietėje profiliai.
8. Šurfo 12 papėdės gyvenvietėje planas ir profiliai.
9. Šurfo 13 papėdės gyvenvietėje planas, šurfų 28, 33, 34, 38 profiliai.
10. Šurfų 16, 18–25 papėdės gyvenvietėje profiliai.
11. Šurfo 26 papėdės gyvenvietėje planas ir profiliai.
12. Šurfo 27 papėdės gyvenvietėje profiliai.
13. Šurfo 32 papėdės gyvenvietėje planas ir profiliai.

FOTONUOTRAUKŲ SĄRAŠAS

1. Vilkyškių (Opstainių) piliakalnis ir papėdės gyvenvietės R dalis 2008 m. vasarą iš R.
2. Vilkyškių (Opstainių) piliakalnis 2008 m. rudenį iš R.
3. Vilkyškių (Opstainių) piliakalnio papėdės gyvenvietės P dalis 2008 m. rudenį iš PR.
4. Plotas 1 prieš tyrimus iš V.
5. Plotas 1 20 cm gylyje iš V.
6. Plotas 1 40–60 cm gylyje iš V.
7. Užplūktas kultūrinis sluoksnis plote 1 80–90 cm gylyje iš R.
8. Užplūkto kultūrinio sluoksnio plote 1 vidurinė dalis iš R.
9. Puodo šukių lizdo plote 11 kv.7B 95 cm gylyje viršus *in situ* iš V.
10. Puodo šukių lizdo plote 11 kv.7B 95 cm gylyje vidurys *in situ* iš P.
11. Puodo šukių lizdo plote 11 kv.7B 95 cm gylyje apačia *in situ* iš P.
12. Plotas 1 pasiekus įžemį iš V.
13. Ploto 1 R sienelė iš V.
14. Ploto 1 Š sienelės R dalis iš P.
15. Ploto 1 Š sienelės centrinė dalis iš P.
16. Ploto 1 Š sienelės V dalis iš P.

17. Ploto 1 V sienelė iš R.
18. Ploto 1 P sienelės V dalis iš Š.
19. Ploto 1 P sienelės centrinė dalis iš Š.
20. Ploto 1 P sienelės R dalis iš Š.
21. Plotas 2 prieš tyrimus iš Š.
22. Plotas 2 20 cm gylyje iš Š.
23. Plotas 2 40 cm gylyje iš V.
24. Plotas 2 55 cm gylyje iš P.
25. Plotas 2 60 cm gylyje iš P.
26. Spėjamas degintinis kapas plote 2 iš P.
27. Spėjamo degintinio kapo plote 2 pjūvis iš R.
28. Plotas 2 pasiekus įžemį iš P.
29. Plotas 2 pasiekus įžemį iš R.
30. Plotas 2 pasiekus įžemį iš Š.
31. Plotas 2 pasiekus įžemį iš V.
32. Plotas 3 prieš tyrimus iš R.
33. Plotas 3 20 cm gylyje iš R.
34. Plotas 3 40 cm gylyje iš R.
35. Plotas 3 60 cm gylyje iš R.
36. Plotas 3 80 cm gylyje iš R.
37. Plotas 3 100 cm gylyje iš R.
38. Plotas 3 120 cm gylyje iš R.
39. Plotas 3 140 cm gylyje iš R.
40. Plotas 3 pasiekus įžemį iš R.
41. Duobės 2 ir 1 plote 3 iš V.
42. Duobės 1 pjūvis iš R.
43. Duobės 2 pjūvis iš R.
44. Duobės 3 pjūvis iš PR.
45. Duobės 4 pjūvis iš R.
46. Duobės 6 pjūvis iš ŠR.
47. Plotas 3 pasiekus įžemį ir išsėmus duobes iš R.
48. Ploto 3 V sienelė iš R.
49. Ploto 3 Š sienelė iš P.
50. Ploto 3 R sienelė iš V.
51. Ploto 3 P sienelė iš Š.

52. Plotas 1 papėdės gyvenvietėje 20 cm gylje iš V.
53. Plotas 1 papėdės gyvenvietėje 40 cm gylje iškasus pusė kvadratų iš P.
54. Plotas 1 papėdės gyvenvietėje pasiekus įžemį iš R.
55. Ploto 1 papėdės gyvenvietėje P sienelė iš Š.
56. Ploto 1 papėdės gyvenvietėje V sienelė iš R.
57. Ploto 1 papėdės gyvenvietėje Š sienelė iš P.
58. Ploto 1 papėdės gyvenvietėje R sienelė iš V.
59. Plotas 2 papėdės gyvenvietėje prieš tyrimus iš P.
60. Plotas 2 papėdės gyvenvietėje pasiekus įžemį iš P.
61. Duobės 1 plote 2 papėdės gyvenvietėje pjūvis iš R.
62. Duobės 4 plote 2 papėdės gyvenvietėje pjūvis iš V.
63. Plotas 2 papėdės gyvenvietėje pasiekus įžemį ir išsėmus duobes iš P.
64. Šurfas 1 iš P.
65. Šurfas 2 iš V.
66. Šurfas 3 iš P.
67. Šurfas 4 iš P.
68. Šurfas 5 iš PV.
69. Šurfas 6 iš P.
70. Šurfas 7 iš P.
71. Šurfas 8 iš P.
72. Šurfas 9 iš V.
73. Šurfas 11 (mažasis) iš P.
74. Kultūrinis sluoksnis šurfe 11 iš P.
75. Šurfo 11 P sienelė iš Š.
76. Šurfo 11 V sienelė iš R.
77. Šurfo 11 Š sienelė iš P.
78. Šurfo 11 R sienelė iš V.
79. Šurfas 12 (mažasis) iš P.
80. Duobė 1 šurfe 12 iš P.
81. Duobės 1 šurfe 12 pjūvis iš Š.
82. Duobės 2 šurfe 12 pjūvis iš Š.
83. Šurfo 12 P sienelė iš Š.
84. Šurfo 12 V sienelė iš R.
85. Šurfo 12 Š sienelė iš P.
86. Šurfo 12 R sienelė iš V.

87. Šurfas 13 (mažasis) iš Š.
88. Duobė 1 šurfe 13 iš R.
89. Duobės 1 šurfe 13 pjūvis iš Š.
90. Duobė 2 šurfe 13 iš P.
91. Duobės 2 šurfe 13 pjūvis iš P.
92. Šurfas 14 iš Š.
93. Šurfas 15 iš Š.
94. Kultūrinis sluoksnis šurfe 16 iš P.
95. Šurfas 16 iš R.
96. Šurfas 17 iš P.
97. Šurfas 18 iš V.
98. Šurfas 19 iš P.
99. Šurfas 20 iš P.
100. Šurfas 21 iš V.
101. Šurfas 22 iš V.
102. Šurfas 23 iš V.
103. Šurfas 24 iš V.
104. Šurfas 25 iš V.
105. Duobės 1 šurfe 25 pjūvis iš P.
106. Šurfas 26 iš V.
107. Duobės 1 šurfe 26 pjūvis iš R.
108. Duobės 2 šurfe 26 pjūvis iš V.
109. Kultūrinis sluoksnis šurfe 27 iš Š.
110. Šurfas 27 iš R.
111. Šurfas 27 iš P.
112. Šurfo 27 R sienelė iš V.
113. Duobė 1 šurfe 27 iš ŠR.
114. Šurfas 28 iš P.
115. Šurfas 29 iš P.
116. Šurfas 30 iš V.
117. Šurfas 31 iš V.
118. Šurfo 31 R sienelė iš V.
119. Šurfo 32 duobės iš Š.
120. Duobė 1 šurfe 32 iš Š.
121. Duobės 1 šurfe 32 pjūvis iš Š.

122. Duobė 2 šurfe 32 iš P.
123. Duobės 2 šurfe 32 pjūvis iš V.
124. Duobė 3 šurfe 32 iš Š.
125. Šurfas 32 išsėmus duobes iš Š.
126. Kultūrinis sluoksnis šurfe 33 iš P.
127. Šurfas 33 iš P.
128. Šurfo 33 R sienelė iš V.
129. Šurfas 34 iš P.
130. Šurfo 34 V sienelė iš R.
131. Šurfas 35 iš P.
132. Šurfo 35 R sienelė iš V.
133. Šurfas 36 iš P.
134. Šurfas 37 iš P.
135. Šurfas 38 iš P.
136. Šurfo 38 Š sienelė iš P.
137. Šurfas 39 iš P.
138. Šurfas 40 iš P.
139. Užkastas plotas 1 piliakalnyje iš R.
140. Užkastas plotas 2 piliakalnyje iš R.
141. Užkastas plotas 3 piliakalnyje iš R.
142. Užkastas plotas 1 piliakalnio papėdės gyvenvietėje iš V.
143. Plotų 1–3 piliakalnyje radiniai (iš viršaus į apačią: 1–12 – iš ploto 1, keramikos Nr.1620, 1563, 1368, 1618, 1–4 – iš ploto 2, 1 – iš ploto 3 – individualių radinių numeriai atitinka jų numerius kiekviename plote, keramikos numeriai atitinka jų numerį radinių sąraše).
144. Individualūs radiniai iš ploto 1 papėdės gyvenvietėje (individualių radinių numeriai atitinka jų numerius plote).
145. Puodų pakraščėliai iš ploto 1 papėdės gyvenvietėje (iš viršaus į apačią ir iš kairės į dešinę viršutinė eilė: 1227, 1173, 1330, antra eilė: 957, 1303, 1331, 1228; trečia eilė: 1329, 1225, 1224; apatinė eilė: 1226, 1268, 1329 – keramikos numeriai atitinka jų numerį radinių sąraše).
146. Ornamentuotos puodų sienelės iš ploto 1 papėdės gyvenvietėje (iš viršaus į apačią ir iš kairės į dešinę viršutinė eilė: 1366, 1307, 1083, 1390; apatinė eilė: 974, 1005, 1310, 1126; kitame puslapyje viršutinė eilė: 1080, 1313, 1316, 1261; antra eilė: 1184,

1076, 1186, 1264, 1320; trečia eilė: 1078, 1325, 1259, 1018, 1265, 1675; apatinė eilė: 1220, 1221, 1375, 1219 – keramikos numeriai atitinka jų numerį radinių sąraše).

147. Puodų dugnai iš ploto 1 papėdės gyvenvietėje (iš viršaus į apačią: 1081, 1019, 1326 – keramikos numeriai atitinka jų numerį radinių sąraše).

148. Individualūs radiniai iš šurfų papėdės gyvenvietėje (iš kairės į dešinę: 1 – Š11 (Nr.1); 2–3 – Š12 (Nr.1–2); 4–7 – Š27 (Nr.1–4); 8 – Š31 (Nr.1); 9 – Š38 (Nr.1); 10 – atsitiktinis iš papėdės gyvenvietės R dalies 3 – radinių numeriai atitinka jų numerius kiekviename šurfe).

149. Keramika iš šurfo 11 papėdės gyvenvietėje (iš viršaus į apačią ir iš kairės į dešinę viršutinė eilė: 165, 316, 280, 38, 39, 47; antra eilė: 417, 170, 181; trečia eilė: 42, 116, 110, 145; ketvirta eilė: 278, 68, 114, 118, 550, 20; penkta eilė: 282, 552, 547, 292, 284, 283, 940 (apatinė); apatinė eilė: 539, 111, 549, 275, 273, 545, 288 (apatinė) – keramikos numeriai atitinka jų numerį radinių sąraše).

150. Keramika iš šurfo 12 papėdės gyvenvietėje (iš viršaus į apačią ir iš kairės į dešinę viršutinė eilė: 822, 824; antra eilė: 775, 781, 782; apatinė eilė: 786, 783, 160 – keramikos numeriai atitinka jų numerį radinių sąraše).

151. Keramika iš šurfo 13 papėdės gyvenvietėje (iš viršaus į apačią ir iš kairės į dešinę viršutinė eilė: 869; apatinė eilė: 874, 870 – keramikos numeriai atitinka jų numerį radinių sąraše).

152. Keramika iš šurfo 27 papėdės gyvenvietėje (iš viršaus į apačią ir iš kairės į dešinę viršutinė eilė: 1487, 1408, 1434; apatinė eilė: 934, 1473, 1419; kitame puslapyje viršutinė eilė: 1495, 1503, 1447 (apatinė); apatinė eilė: 1491, 1528 – keramikos numeriai atitinka jų numerį radinių sąraše).

153. Įvairi keramika iš papėdės gyvenvietės (iš viršaus į apačią ir iš kairės į dešinę viršutinė eilė: 1319, 1529, 1494; apatinė eilė: 1553, 1531, 117, 1652, 1692 (apatinė); pačioje kairėje: 285, 286 – keramikos numeriai atitinka jų numerį radinių sąraše).

PRIEDŲ SĄRAŠAS

1. Archeologinių tyrinėjimų leidimas.
2. Archeologinių tyrinėjimų programa.
3. Archeologinių tyrinėjimų programos papildymas.
4. Trumpi duomenys apie 2005 m. tyrinėjimus papėdės gyvenvietėje.
5. Papėdės gyvenvietės ribų tikslinimo planas.
6. Paminklosauginiai siūlymai dėl projektuojamų takų į piliakalnį vietos pakeitimo.
7. Radinių perdavimo aktas.

Opstainiai (Vilkyškiai) 2008 m.
SITUACIJOS PLANAS

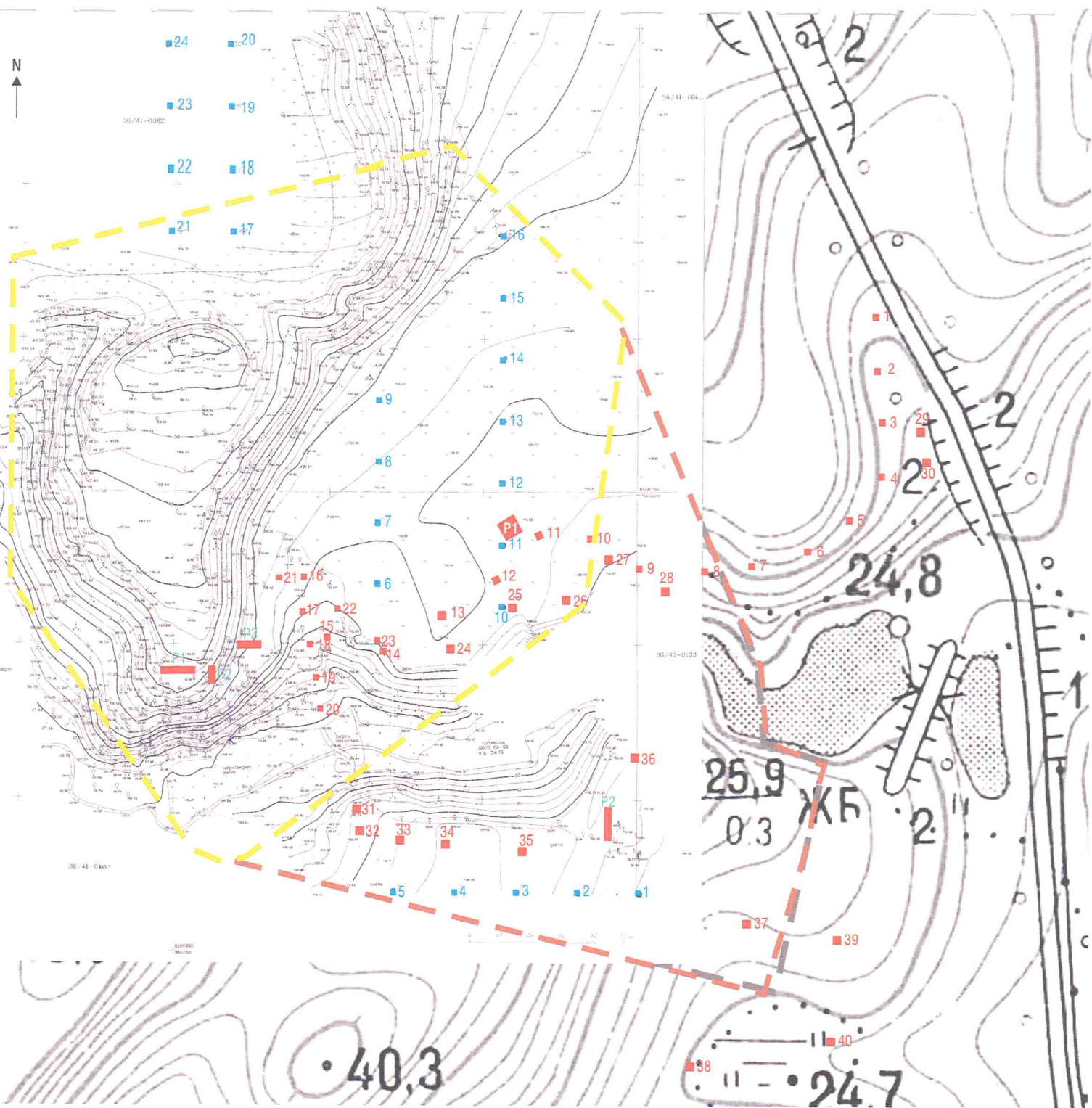

- 2005 m. tyrimai
- 2008 m. tyrimai
- - - Saugoma teritorija
- - - Siūloma saugoti teritorija

0 ————— 50 m

OPSTAINIŲ (VILKYŠKIŲ) PILIAKALNIS (PAGĖGIŲ SAV.).
2008 m. TYRINĖJIMAI. PLOTAS 1. PLANAS IR PROFILIAI

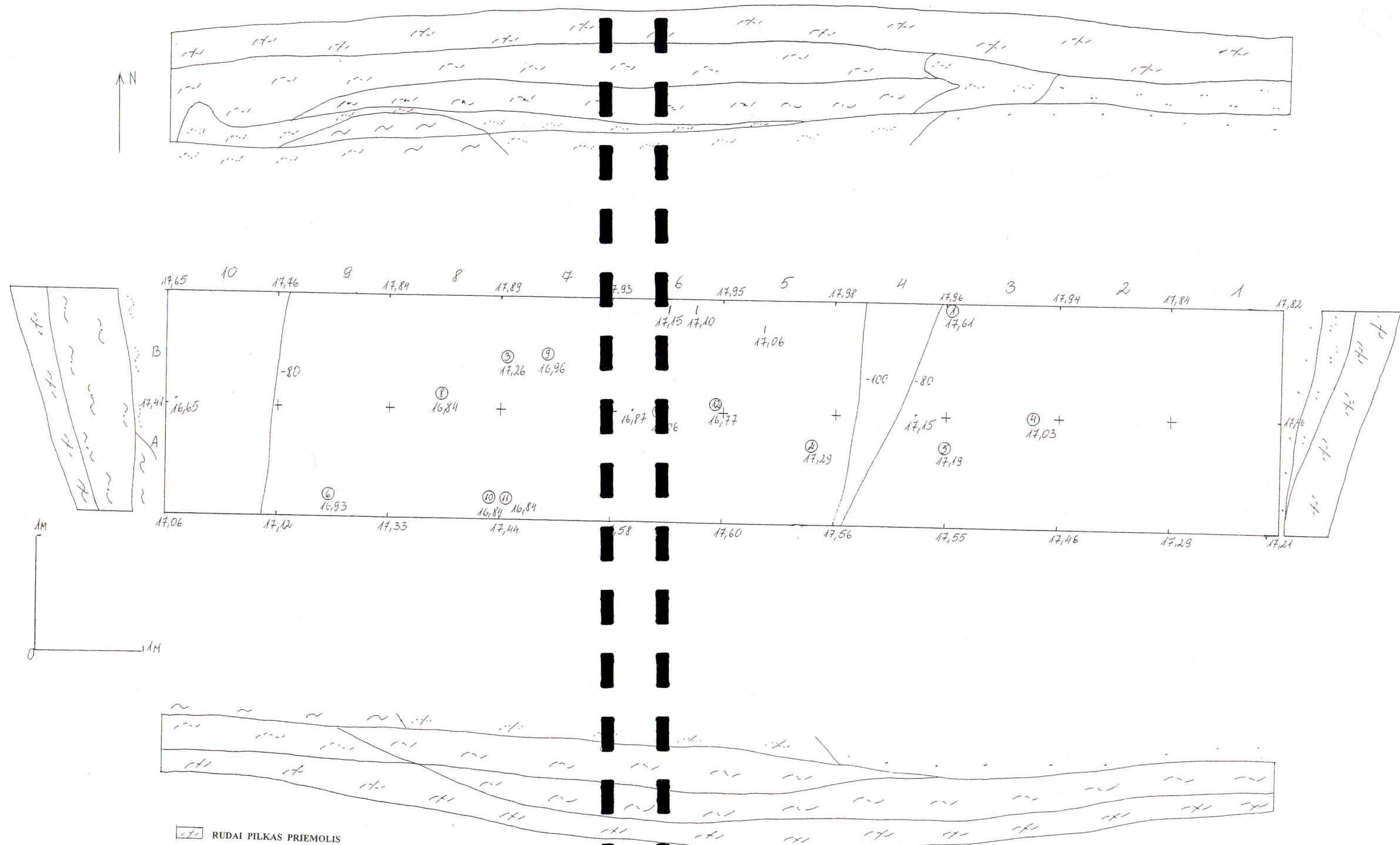

- | | | |
|--|------------------------|-----------------|
| | RUDAI PILKAS PRIEMOLIS | |
| | GELSVAS PRIEMOLIS | |
| | PILKAI RUDAS MOLIS | 1. g. trišakis |
| | PILKAI RUSVAS MOLIS | 2. g. skeveldra |
| | ŠVIESIAI RUSVAS MOLIS | 3. g. spyglys |
| | RUDAS MOLIS | 4. ž. liežuvis |
| | GELSVAS PRIESMĖLIS | 5. ž. lazdele |
| | GELSVAS SMĖLIS | 6. g. žiedelis |
| | ① RADINYS | 7. g. spyna |
| | | 8. g. vinis |
| | | 9. m. puodas |
| | | 10. g. skardelė |
| | | 11. g. kabutis |
| | | 12. g. šlakas |

OPSTAINIŲ (VILKYŠKIŲ) PILIAKALNIS (PAGĖGIŲ SAV.).
2008 m. TYRINĖJIMAI. PLOTAS 2. PLANAS IR PROFILIAI

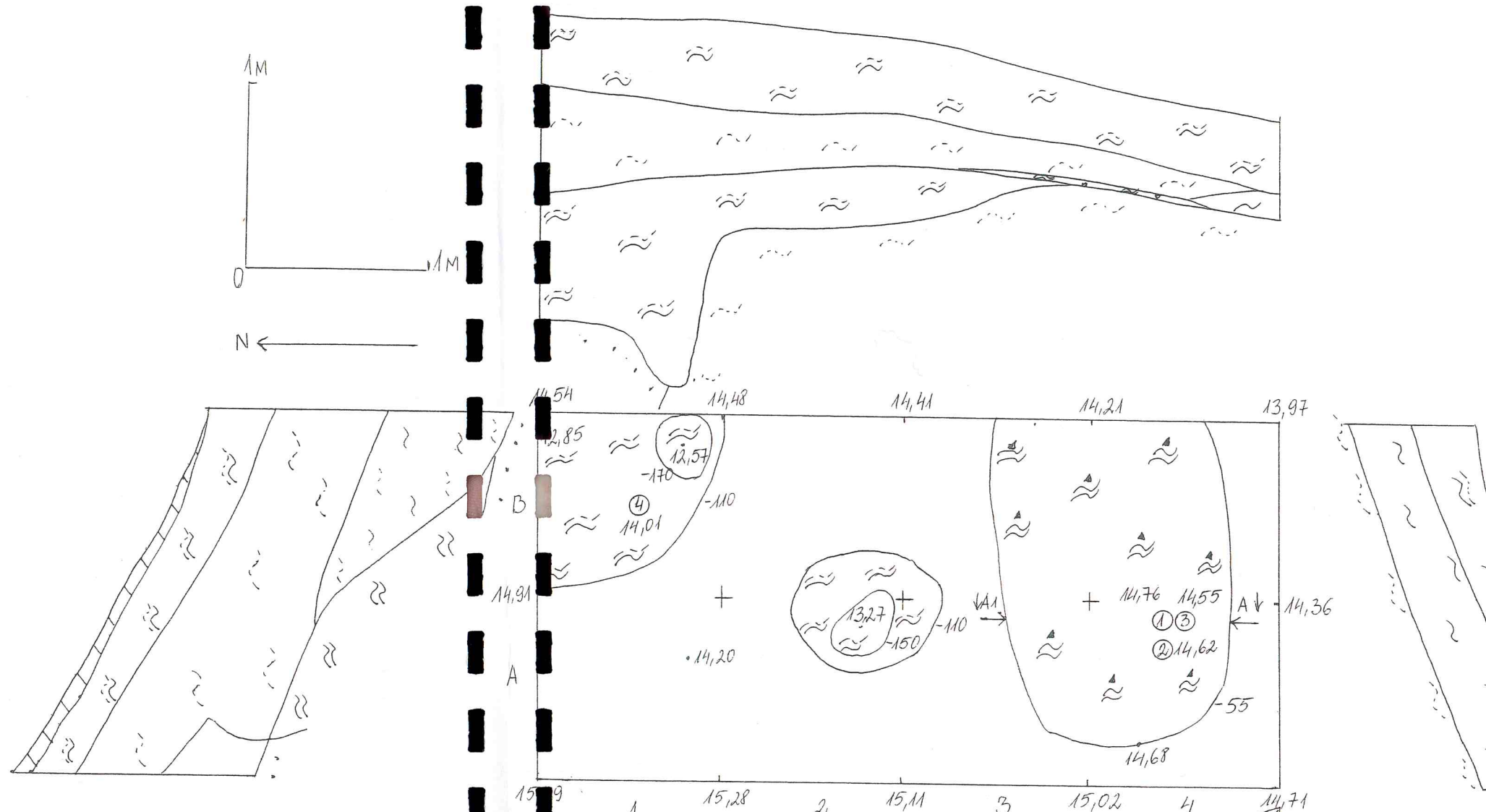

- PILKAS MIŠKOŽEMIS
- PILKAI RUDAS MOLIS
- RAUSVAS MOLIS SU DEGĖSIAIS
- RAUSVAS MOLIS
- PILKAS MOLIS
- RUDAS MOLIS
- ŠVIESIAI RUDAS MOLIS
- GELSVAS SMĖLIS
- ① RADINYS

- 1. g. sagtis
- 2. g. spyglys
- 3. g. grandis
- 4. g. žiedelis

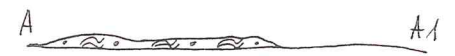



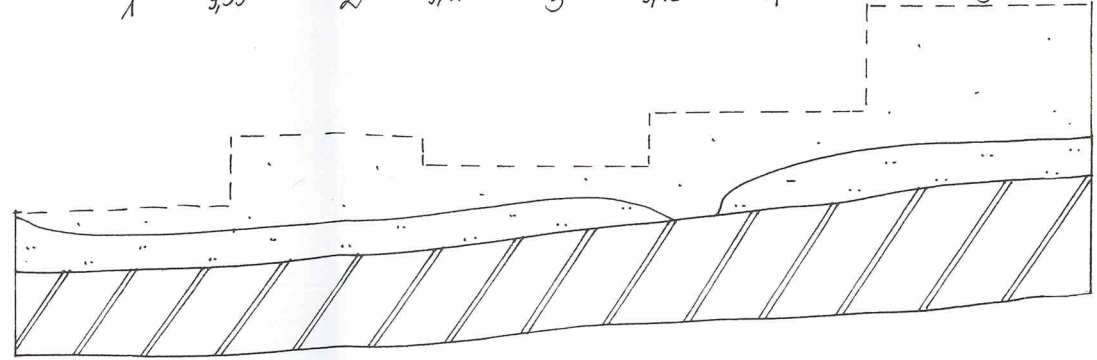
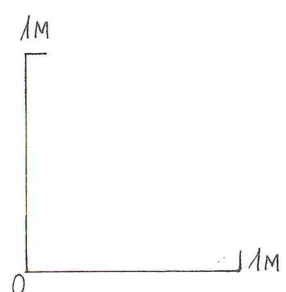
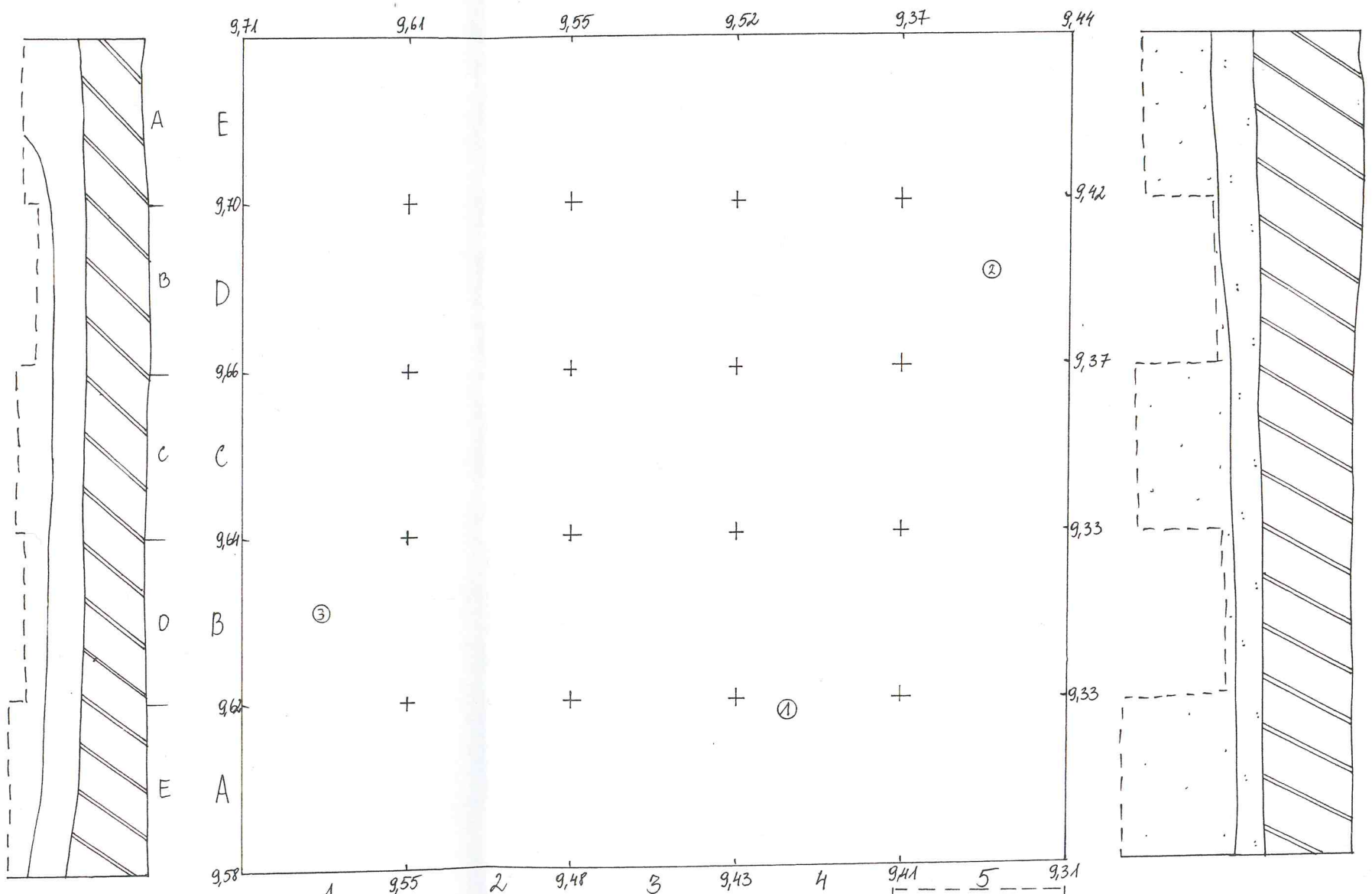
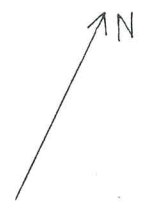
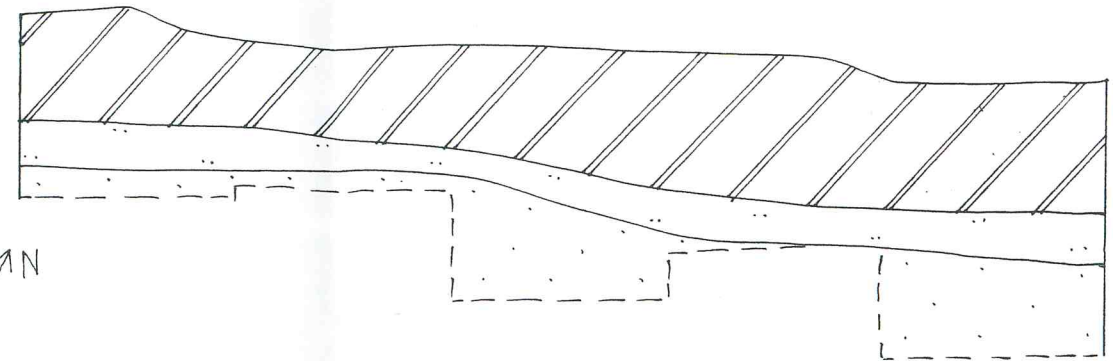



OPSTAINIŲ (VILKYŠKIŲ) PILIAKALNIO PAPĖDĖS
 GYVENVIETĖ (PAGĖGIŲ SAV.). 2008 m. TYRINĖJIMAI.
 PLOTAS 1. PLANAS IR PROFILIAI

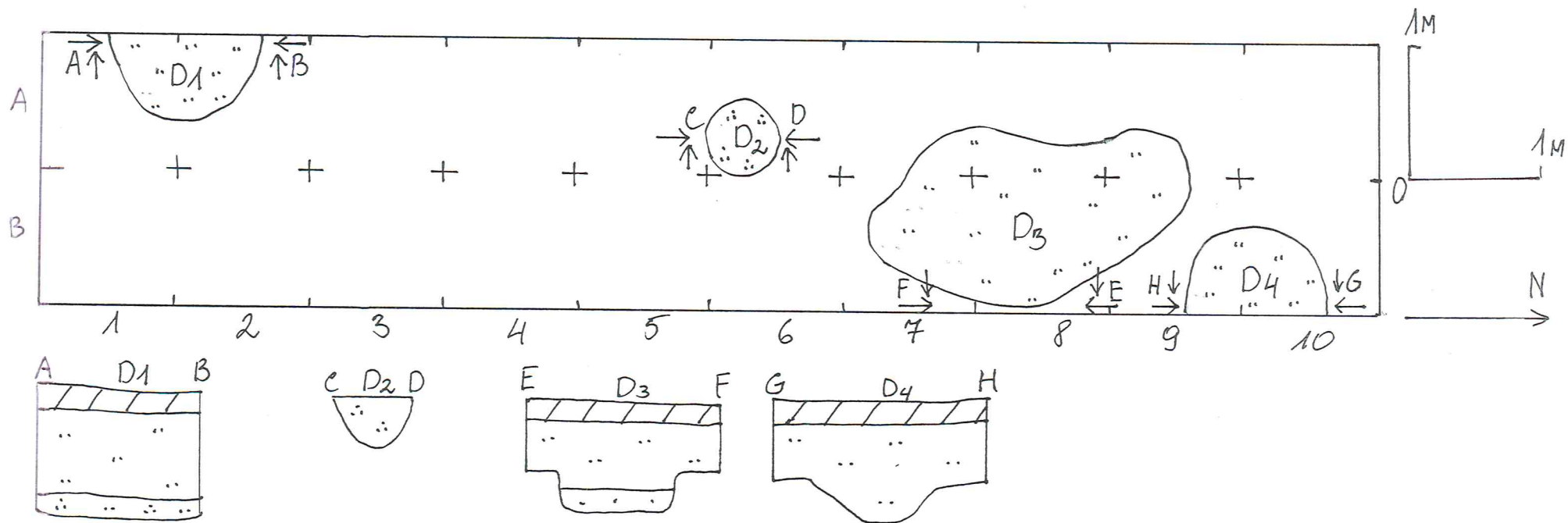

- TAMSAI PILKAS KULTŪRINIS SLUOKSNIS
- RUDAS SMĖLIS
- GELTONAS SMĖLIS
- KASIMO RIBA
- RADINYS
- 1. m. verstukas
- 2. g. smeigtukas
- 3. g. yla

OPSTAINIŲ (VILKYŠKIŲ) PILIAKALNIO PAPĖDĖS
 GYVENVIETĖ (PAGĖGIŲ SAV.). 2008 m. TYRINĖJIMAI.
 PLOTAS 2. PLANAS



-  PILKAS DIRVOŽEMIS
-  RUDAS SMĖLIS
-  PILKAI RUDAS SMĖLIS
-  ŠVIESIAI PILKAS SMĖLIS
-  GELSVAI PILKAS SMĖLIS

OPSTAINIŲ (VILKYŠKIŲ) PILIAKALNIO PAPĖDĖS
GYVENVIETĖ (PAGĖGIŲ SAV.). 2008 m. TYRINĖJIMAI.
ŠURFAS 11. PROFILIAI

Š sienelė

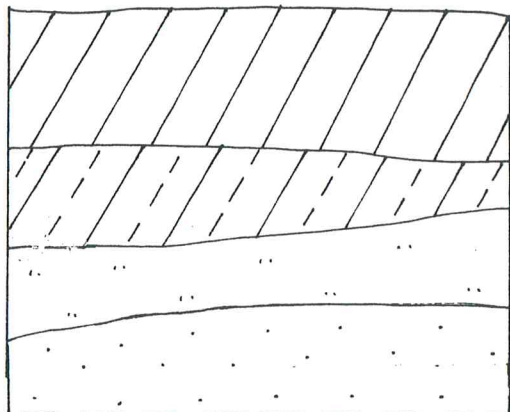

R sienelė

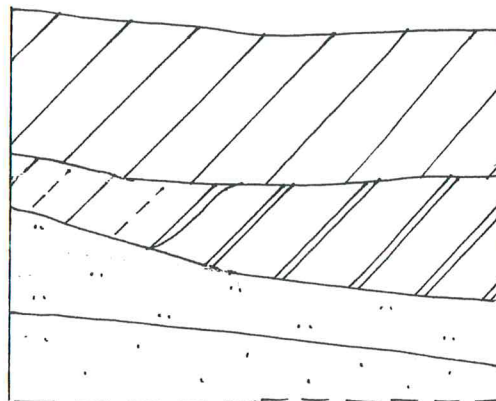



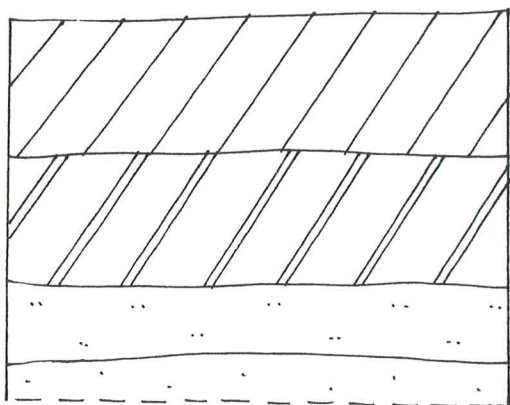

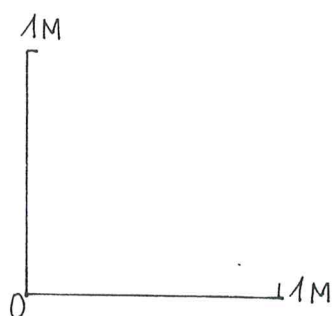
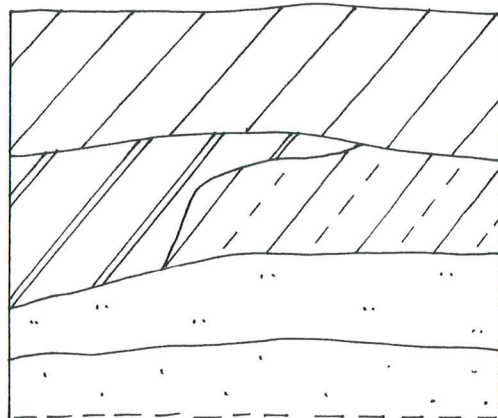

P sienelė



V sienelė



-  PILKAS KULTŪRINIS SLUOKSNIS
-  TAMSAI PILKAS KULTŪRINIS SLUOKSNIS
-  JUODAS KULTŪRINIS SLUOKSNIS
-  RUDAS SMĖLIS
-  GELTONAS SMĖLIS
-  KASIMO RIBA

OPSTAINIŲ (VILKYSKIŲ) PILIAKALNIO PAPĖDĖS
 GYVENVIETĖ (PAGĖGIŲ SAV.). 2008 m. TYRINĖJIMAI.
 ŠURFAS 12. PLANAS IR PROFILIAI

Planas 50 cm gylyje

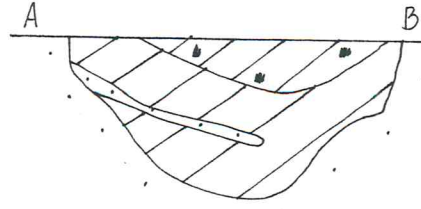
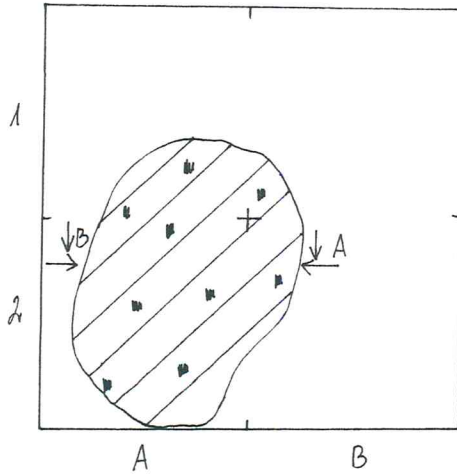

Š sienelė

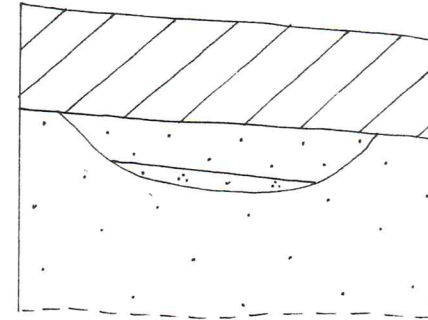

R sienelė

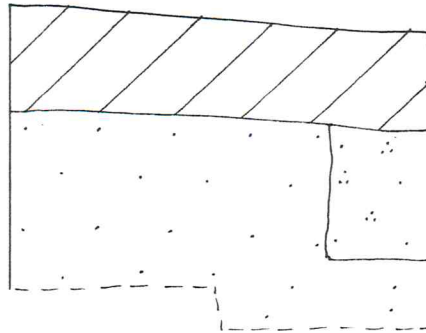

P sienelė

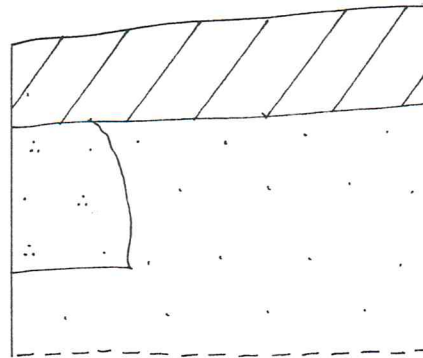

R sienelė

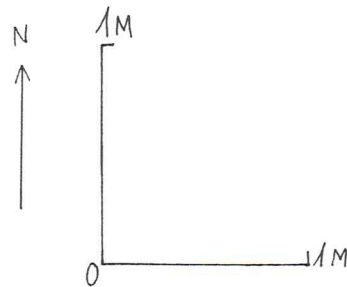
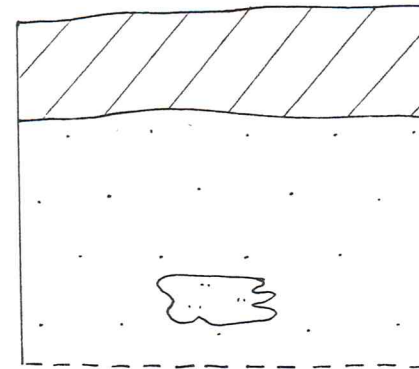

-  PILKAS DIRVOŽEMIS
-  PILKAI GELSVAS SMĖLIS
-  RUDAS SMĖLIS
-  GELTONAS SMĖLIS
-  DEGĖSIAI
-  KASIMO RIBA

Fig. 8

OPSTAINIŲ (VILKYŠKIŲ) PILIAKALNIO PAPĖDĖS
GYVENVIETĖ (PAGĖGIŲ SAV.). 2008 m. TYRINĖJIMAI.
ŠURFAI 13, 28, 33, 34, 38. PLANAS IR PROFILIAI

Š13 Planas 60 cm gylyje

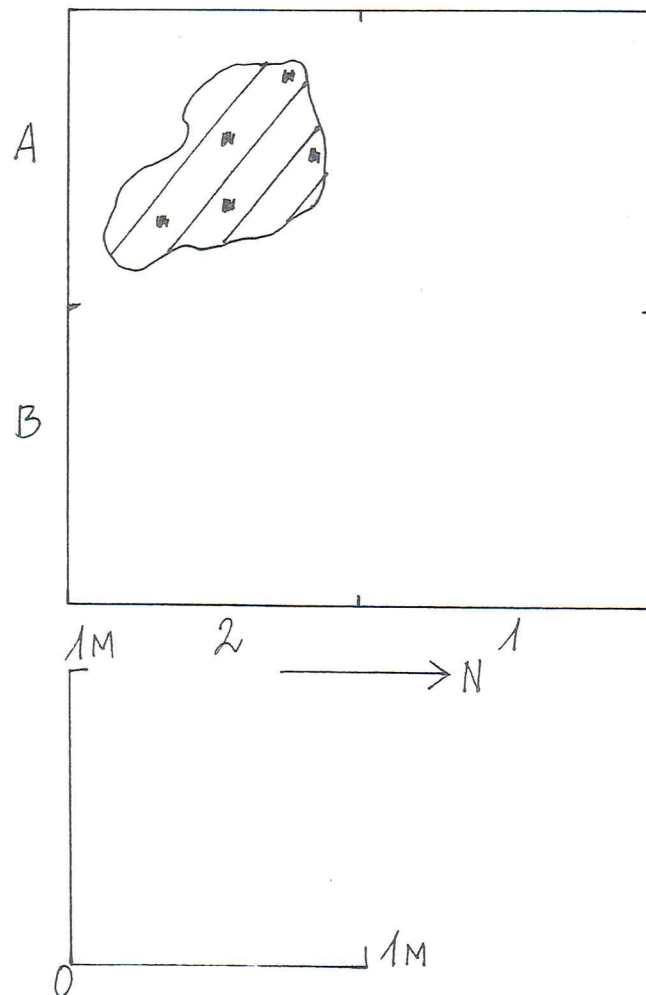

Š28 Š sienelė

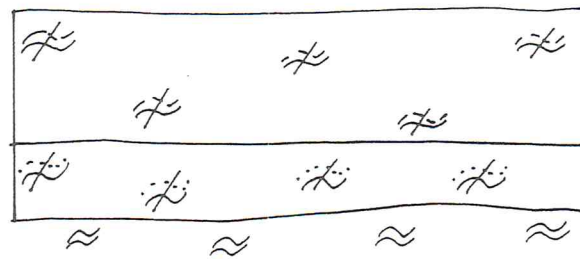

Š33 V sienelė

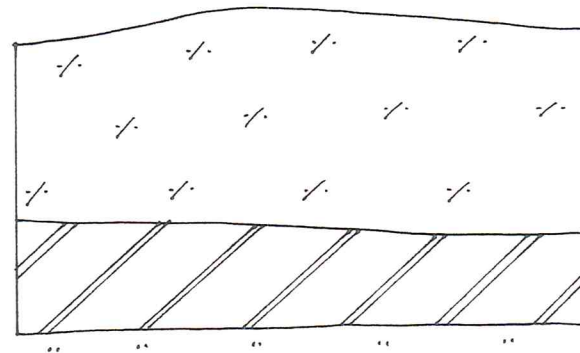



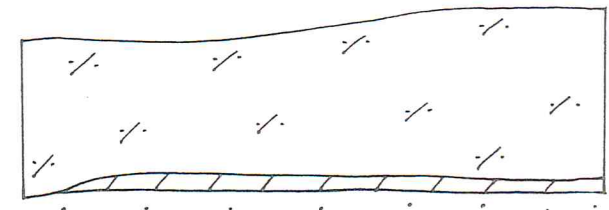



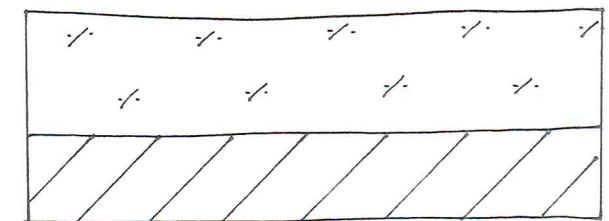

Š34 V sienelė



Š38 V sienelė



-  TAMSAI PILKAS KULTŪRINIS SLUOKSNIS
-  PILKAS KULTŪRINIS SLUOKSNIS
-  PILKAI RUSVAS PRIEMOLIS
-  ŠVIESIAI RUSVAS PRIEMOLIS
-  RAUDONAS MOLIS
-  RUDAS PRIESMĖLIS
-  RUDAS SMĖLIS
-  GELSVAS SMĖLIS
-  DEGĖSIAI

OPSTAINIŲ (VILKYŠKIŲ) PILIAKALNIO PAPĖDĖS
GYVENVIETĖ (PAGĖGIŲ SAV.). 2008 m. TYRINĖJIMAI.
ŠURFAI 16, 18-25. PROFILIAI

Š16 Š sienelė

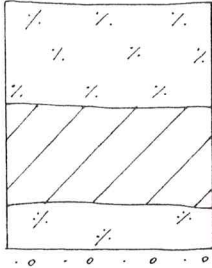

Š18 Š sienelė



Š19 Š sienelė

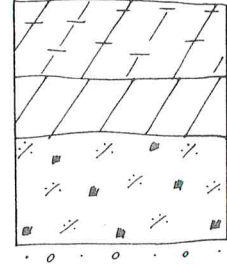

Š20 Š sienelė

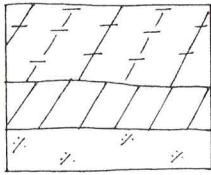

Š21 Š sienelė

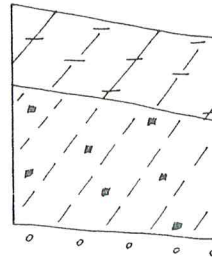

Š22 Š sienelė

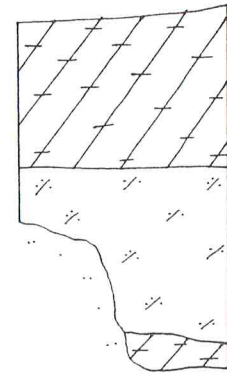

Š23 V sienelė

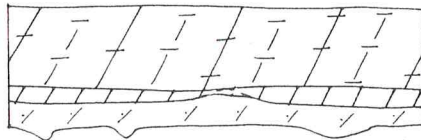

Š24 Š sienelė

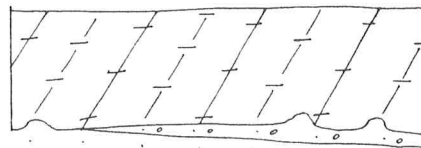

Š25 Š sienelė

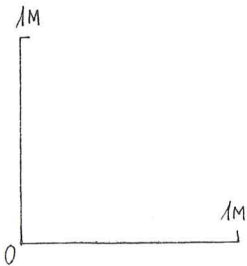
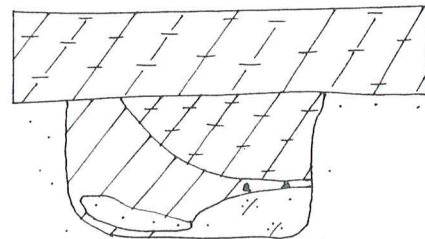

- RUSVAI PILKAS DIRVOŽEMIS
- PILKAS DIRVOŽEMIS
- RUSVAS DIRVOŽEMIS
- PILKAS KULTŪRINIS SLUOKSNIS
- ŠVIESIAI PILKAS KULTŪRINIS SLUOKSNIS
- ŠVIESIAI PILKAS PRIEMĖLIS
- GELSVAI PILKAS PRIEMĖLIS
- RUSVAI PILKAS PRIEMĖLIS
- ŠVIESIAI RUSVAS PRIEMĖLIS

- RUSVAS PRIEMĖLIS
- ŠVIESIAI RUSVAS SMĖLIS
- RUSVAS SMĖLIS
- GELSVAS SMĖLIS
- BALKŠVAS SMĖLIS
- MOLIO TINKAS
- DEGĖSIAI
- AKMUO

OPSTAINIŲ (VILKYŠKIŲ) PILIAKALNIO PAPĖDĖS
 GYVENVIETĖ (PAGĖGIŲ SAV.). 2008 m. TYRINĖJIMAI.
 ŠURFAS 26. PLANAS IR PROFILIAI



Planas 60 cm gylyje

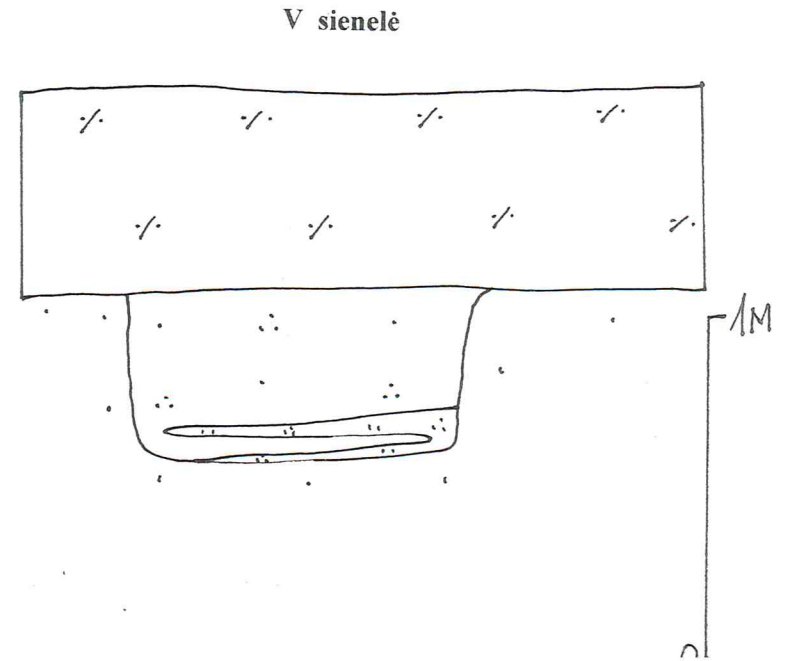
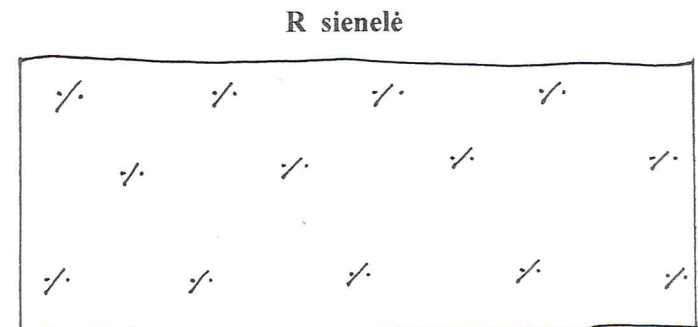
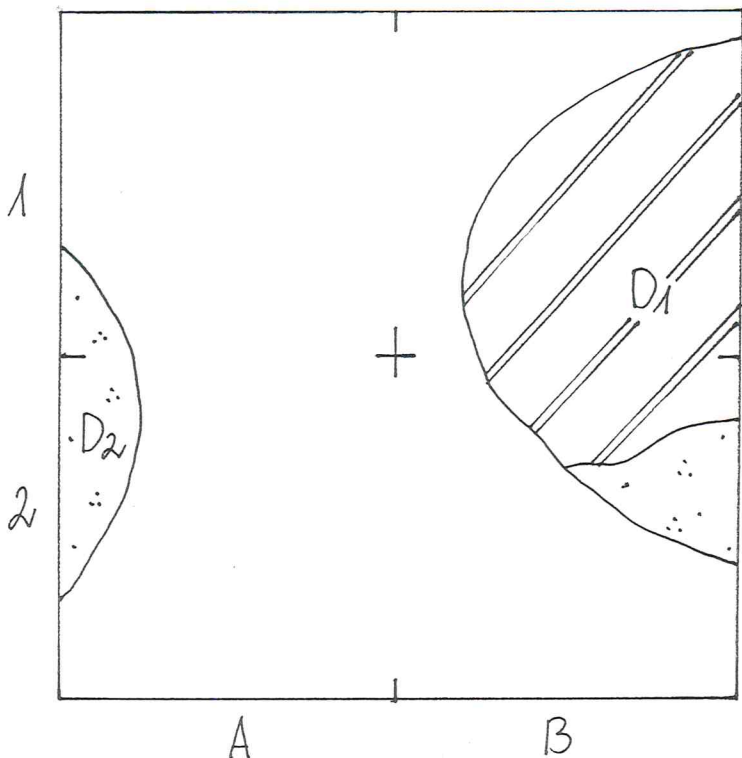

- TAMSAI PILKAS KULTŪRINIS SLUOKSNIS
- GELSVAI PILKAS SMĖLIS
- RUSVAS PRIESMĖLIS
- PILKAS SMĖLIS
- GELSVAS SMĖLIS

Rev. 11

OPSTAINIŲ (VILKYŠKIŲ) PILIAKALNIO PAPĖDĖS
 GYVENVIETĖ (PAGĖGIŲ SAV.). 2008 m. TYRINĖJIMAI.
 ŠURFAS 27. PROFILIAI

P sienelė

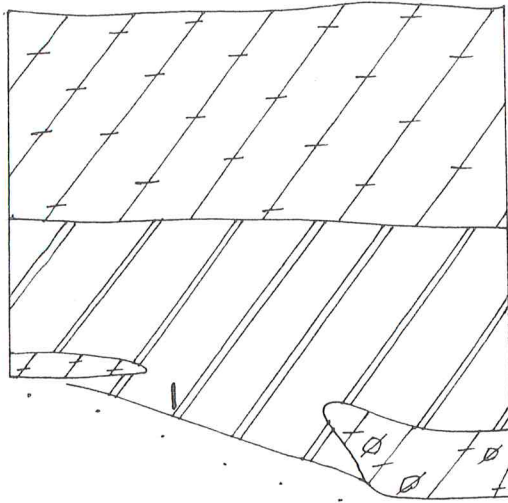

V sienelė

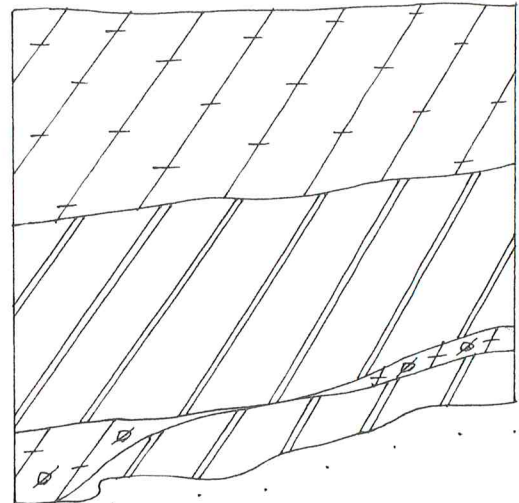



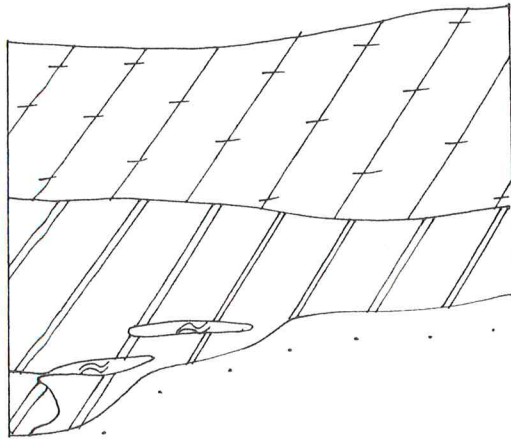

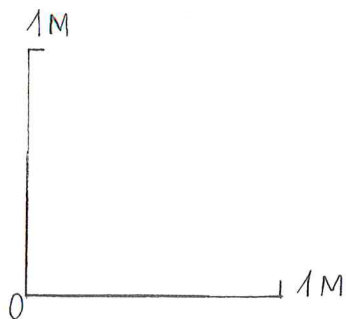
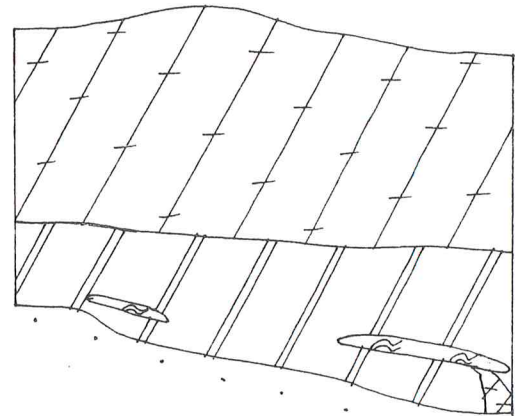

Š sienelė



R sienelė



-  PILKAS DIRVOŽEMIS
-  TAMSIAI PILKAS KULTŪRINIS SLUOKSNIS
-  PILKAS KULTŪRINIS SLUOKSNIS
-  RAUSVAS MOLIS
-  PERDEGĘ AKMENYS
-  PUODO ŠUKĖ

OPSTAINIŲ (VILKYŠKIŲ) PILIAKALNIO PAPĖDĖS
GYVENVIETĖ (PAGĖGIŲ SAV.). 2008 m. TYRINĖJIMAI.
ŠURFAS 32. PLANAS IR PROFILIAI

Planas 55 cm gylyje

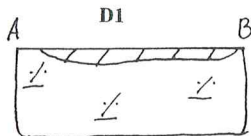
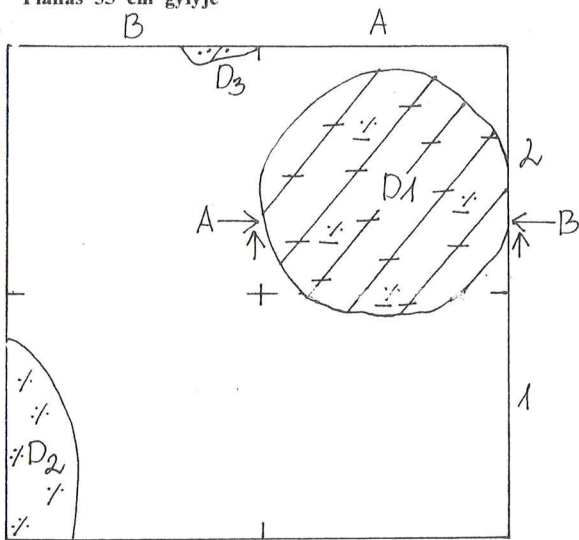

P sienelė

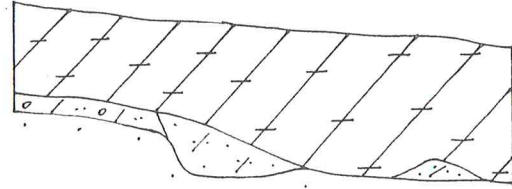

V sienelė

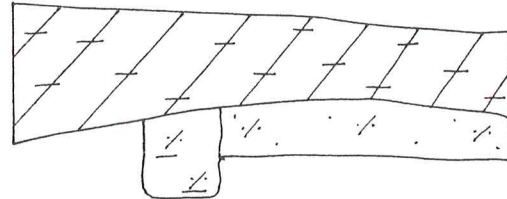



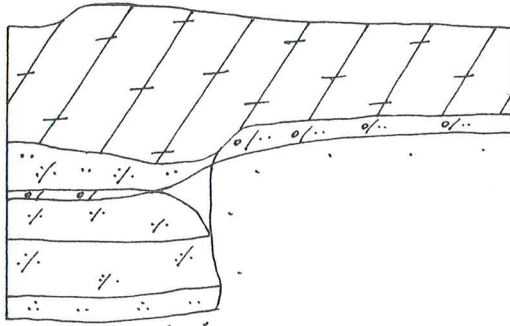



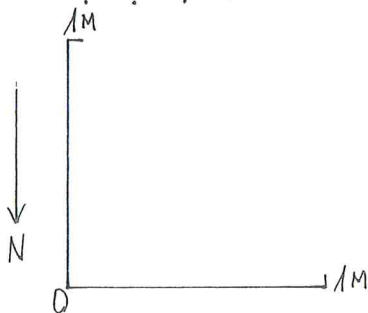
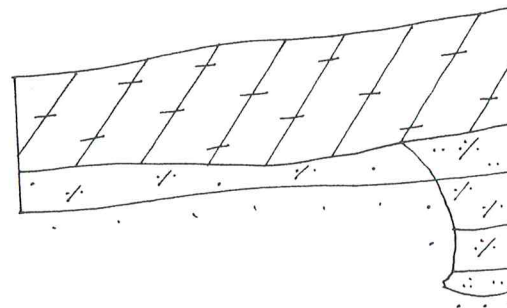

R sienelė



Š sienelė



-  PILKAS DIRVOŽEMIS
-  ŠVIESIAI PILKAI RUSVAS PRIESMĖLIS
-  RUSVAI PILKAS PRIESMĖLIS
-  PILKAS PRIESMĖLIS
-  GELSVAI RUSVAS PRIESMĖLIS
-  BALKŠVAS PELENINGAS PRIESMĖLIS
-  TANSIAI RUDAS PRIESMĖLIS
-  PILKAI RUSVAS SMĖLIS
-  GELTONAS SMĖLIS



1. Vilkyškių (Opstainių) piliakalnis ir papėdės gyvenvietės R dalis 2008 m. vasarą iš R.



2. Vilkyškių (Opstainių) piliakalnis 2008 m. rudenį iš R.



3. Vilkyškių (Opstainių) piliakalnio papėdės gyvenvietės P dalis 2008 m. rudenį iš PR.



4. Plotas 1 prieš tyrimus iš V.



5. Plotas 1 20 cm gilyje iš V.



6. Plotas 1 40-60 cm gilyje iš V.



7. Užplūktas kultūrinis sluoksnis plose 1 80-90 cm gilyje iš R.



8. Užplūktos kultūrinio sluoksnio plote 1 vidurinė dalis iš R.



11. Puodo šukių lizdo plote 11 kv.7B 95 cm gilyje apačia *in situ* iš P.



13. Ploto 1 R sienelė iš V.



9. Puodo šukių lizdo plote 11 kv.7B 95 cm gilyje viršus *in situ* iš V.

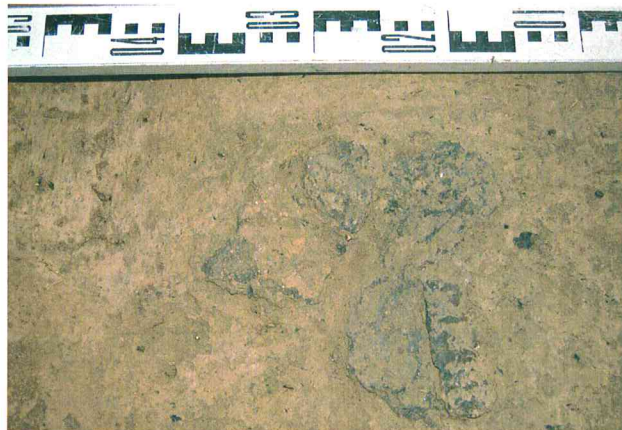

10. Puodo šukių lizdo plote 11 kv.7B 95 cm gilyje vidurys *in situ* iš P.



12. Plotas 1 pasiekus žemį iš V.



14. Ploto 1 Š sienelēs R dalis iš P.



15. Ploto 1 Š sienelēs centrinė dalis iš P.



16. Ploto 1 Š sienelēs V dalis iš P.



17. Ploto 1 V sienelė iš R.



18. Ploto 1 P sienelēs V dalis iš Š.



19. Ploto 1 P sienelēs centrinė dalis iš Š.



20. Ploto 1 P sienelēs R dalis iš Š.



21. Plotas 2 prieš tyrimus iš Š.



22. Plotas 2 20 cm gylyje iš S.



23. Plotas 2 40 cm gylyje iš V.

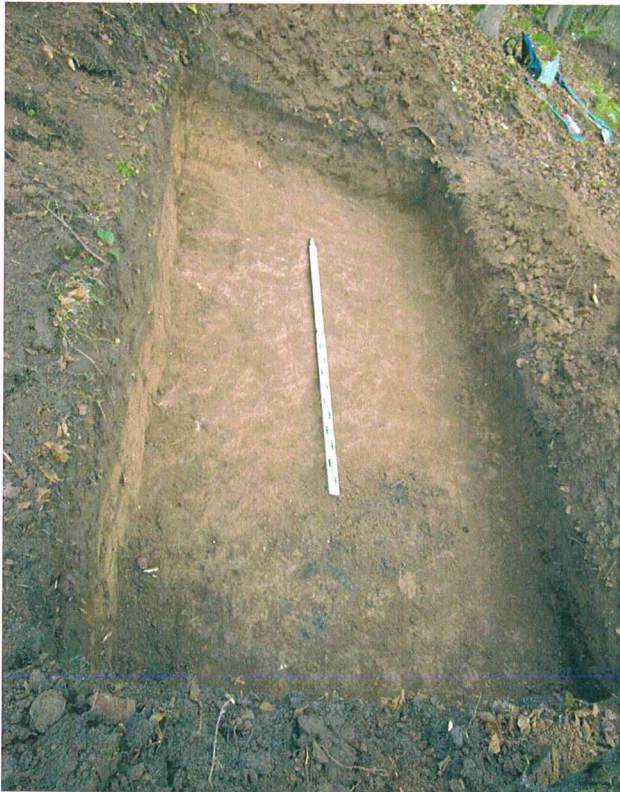

24. Plotas 2 55 cm gylyje iš P.



25. Plotas 2 60 cm gylyje iš P.



26. Spėjamas degintinis kapas plote 2 iš P.



27. Spėjamo degintinio kapo plote 2 pjūvis iš R.



28. Plotas 2 pasiekus įžemį iš P.



29. Plotas 2 pasiekus įžemį iš R.



31. Plotas 2 pasiekus įžemį iš V.



30. Plotas 2 pasiekus įžemį iš Š.



32. Plotas 3 prieš tyrimus iš R.

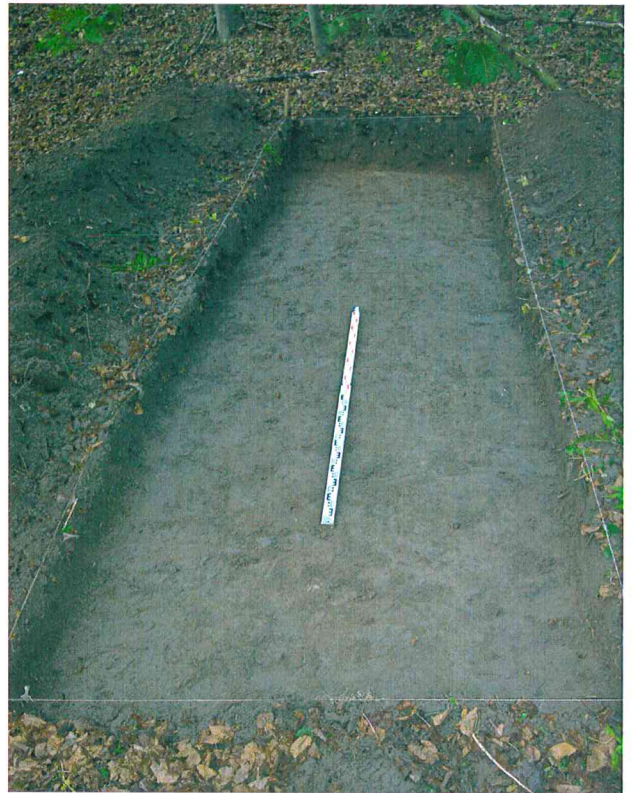

33. Plotas 3 20 cm gylyje iš R.



34. Plotas 3 40 cm gylyje iš R.



35. Plotas 3 60 cm gylyje iš R.



36. Plotas 3 80 cm gylyje iš R.



37. Plotas 3 100 cm gylyje iš R.



38. Plotas 3 120 cm gylyje iš R.



39. Plotas 3 140 cm gylyje iš R.



40. Plotas 3 pasiekus jzēmj iš R.

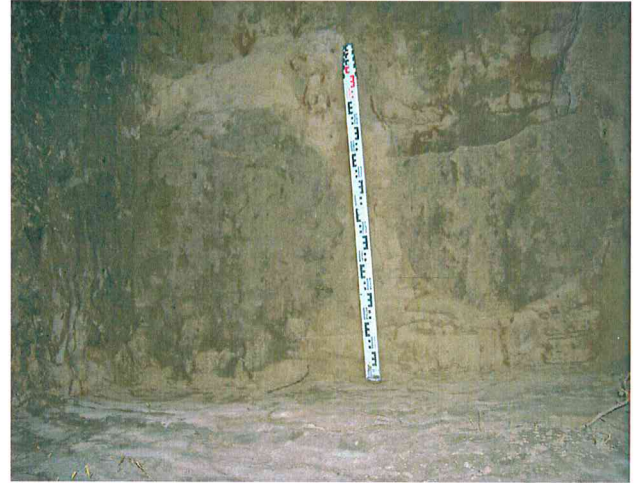

41. Duobēs 2 ir 1 plote 3 iš V.



42. Duobēs 1 pjūvis iš R.



43. Duobēs 2 pjūvis iš R.



44. Duobēs 3 pjūvis iš PR.



45. Duobēs 4 pjūvis iš R.



46. Duobēs 6 ņjūvis iē ŅR.



47. Plotas 3 pasiekus ņzemņ ir iēēemus duobes iē R.



48. Ploto 3 V sienelē iē R.



49. Ploto 3 Ņ sienelē iē P.



50. Ploto 3 R sienelē iē V.



51. Ploto 3 P sienelē iē Ņ.



52. Plotas 1 papėdės gyvenvietėje 20 cm gylyje iš V.



53. Plotas 1 papėdės gyvenvietėje 40 cm gylyje iškasus pusę kvadratų iš P.



54. Plotas 1 papėdės gyvenvietėje pasiekus įžemį iš R.



55. Ploto 1 papėdės gyvenvietėje P sienelė iš Š.



56. Ploto 1 papėdės gyvenvietėje V sienelė iš R.



57. Ploto 1 papėdės gyvenvietėje Š sienelė iš P.



58. Ploto 1 papėdės gyvėvietėje R sienelė iš V.



59. Plotas 2 papėdės gyvėvietėje prieš tyrimus iš P.



60. Plotas 2 papėdės gyvėvietėje pasiekus žemį iš P.



61. Duobės 1 plote 2 papėdės gyvėvietėje pjūvis iš R.



62. Duobės 4 plote 2 papėdės gyvėvietėje pjūvis iš V.



63. Plotas 2 papėdės gyvėvietėje pasiekus žemį ir išsėmus duobes iš P.



64. Šūrfas 1 iš P.



65. Šūrfas 2 iš V.



66. Šūrfas 3 iš P.



67. Šūrfas 4 iš P.



68. Šūrfas 5 iš PV.



69. Šūrfas 6 iš P.



70. Šūrfas 7 iš P.



71. Šūrfas 8 iš P.



72. Šūrfas 9 iš V.



73. Šūrfas 11 (mažasis) iš P.



74. Kultūrinis sluoksnis šūrfė 11 iš P.



75. Šūrfas 11 P sienelė iš Š.



76. Šūrfas 11 V sienelė iš R.



77. Šūrfas 11 Š sienelė iš P.



78. Šūrfas 11 R sienelė iš V.



79. Šūrfas 12 (mažasis) iš P.



80. Duobē 1 šurfe 12 iē P.



81. Duobēs 1 šurfe 12 pjūvis iē Š.



82. Duobēs 2 šurfe 12 pjūvis iē Š.



83. Šurfo 12 P sienelē iē Š.



84. Šurfo 12 V sienelē iē R.



85. Šurfo 12 Š sienelē iē P.



86. Šurfo 12 R sienelē iē V.



87. Šurfas 13 (mažasis) iš Š.



88. Duobė 1 šurfe 13 iš R.



89. Duobės 1 šurfe 13 pjūvis iš Š.



90. Duobė 2 šurfe 13 iš P.



91. Duobės 2 šurfe 13 pjūvis iš P.



92. Šurfas 14 iš Š.



93. Šurfas 15 iš Š.



94. Kultūrinis sluoksnis šurfe 16 iš P.



95. Šurfas 16 iš R.



96. Šurfas 17 iš P.



97. Šurfas 18 iš V.



98. Šurfas 19 iš P.



99. Šurfas 20 iš P.



100.Šurfas 21 iš V.



101.Šurfas 22 iš V.

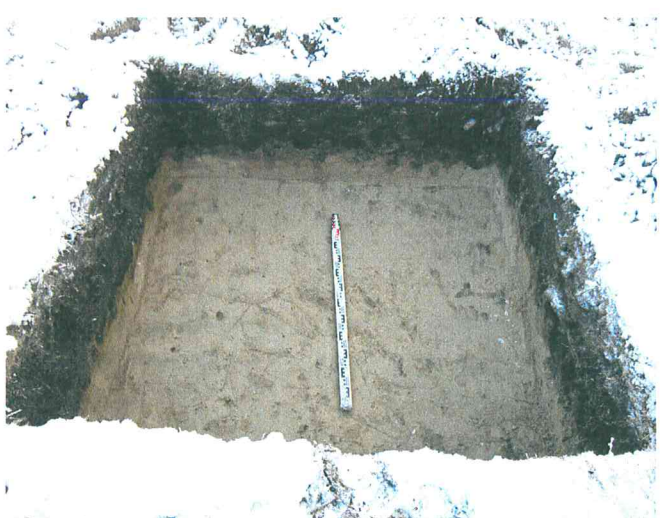

102.Šurfas 23 iš V.

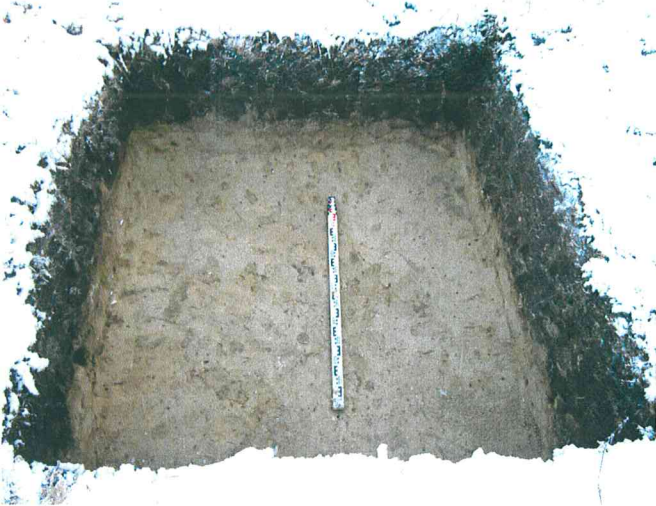

103.Šurfas 24 iš V.

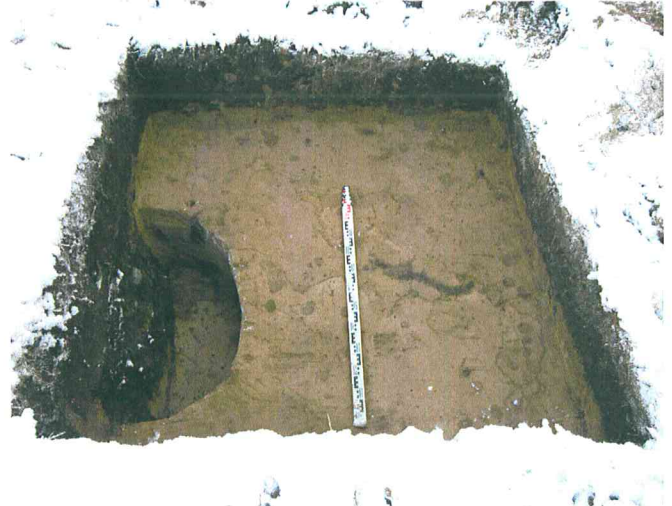

104.Šurfas 25 iš V.



105.Duobės 1 šurfe 25 pjūvis iš P.



106.Šurfas 26 iš V.



107.Duobės 1 šurfe 26 pjūvis iš R.



108.Duobės 2 šurfe 26 pjūvis iš V.



109. Kultūris sluksnis šurfe 27 iš Š.



110. Šurfas 27 iš R.



111. Šurfas 27 iš P.



112. Šurfo 27 R sienelė iš V.



113. Duobė 1 šurfe 27 iš ŠR.



114. Šurfas 28 iš P.

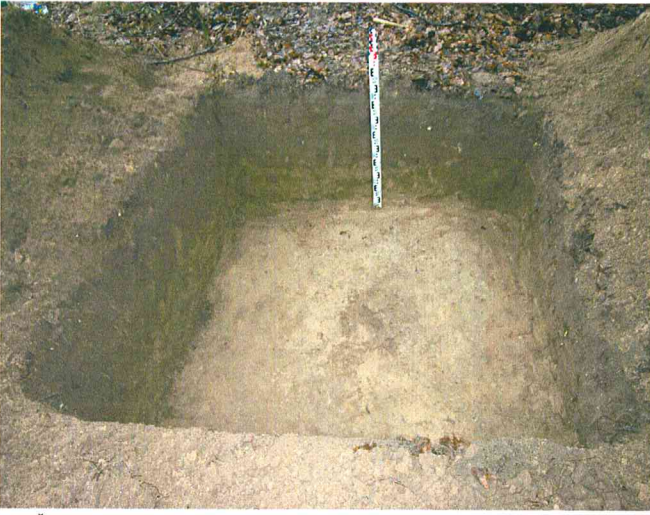

115.Šurfas 29 iš P.



116.Šurfas 30 iš V.



117.Šurfas 31 iš V.



118.Šurfo 31 R sienelė iš V.



119.Šurfo 32 duobės iš Š.



120.Duobė 1 šurfo 32 iš Š.



121. Duobēs 1 šurfe 32 pjūvis iš Š.



123. Duobēs 2 šurfe 32 pjūvis iš V.



122. Duobė 2 šurfe 32 iš P.



124. Duobė 3 šurfe 32 iš Š.



125. Šurfas 32 išsėmus duobes iš Š.



126. Kultūris sluočnis šurfe 33 iš P.



127. Šurfas 33 iš P.



128. Šurfo 33 R sienelė iš V.



129. Šurfas 34 iš P.



130. Šurfo 34 V sienelė iš R.



131. Šurfas 35 iš P.



132.Šurfo 35 R sienelē iš V.



133.Šurfas 36 iš P.



134.Šurfas 37 iš P.



135.Šurfas 38 iš P.



136.Šurfo 38 S sienelē iš P.



137.Šurfas 39 iš P.

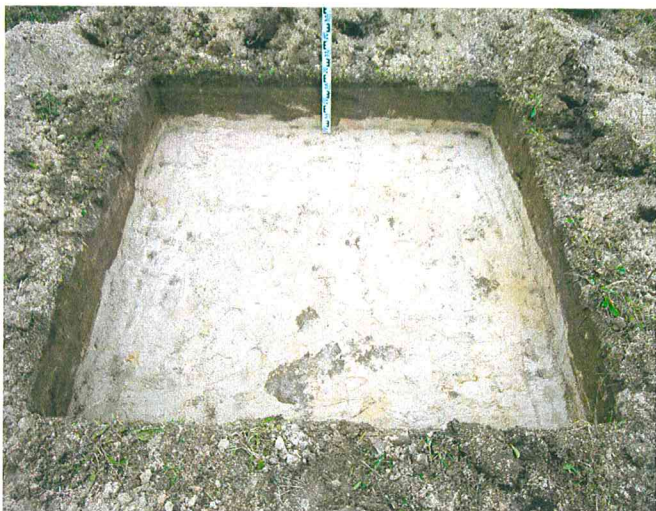

138.Šūrfas 40 iš P.



139.Užkastas plotas 1 piliakalnyje iš R.



140.Užkastas plotas 2 piliakalnyje iš R.



141.Užkastas plotas 3 piliakalnyje iš R.



142.Užkastas plotas 1 piliakalnio papėdės gyvenvietėje iš V.

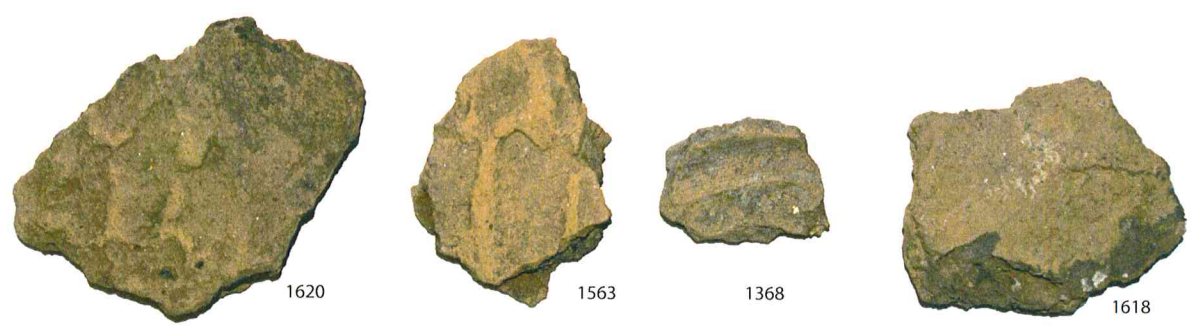
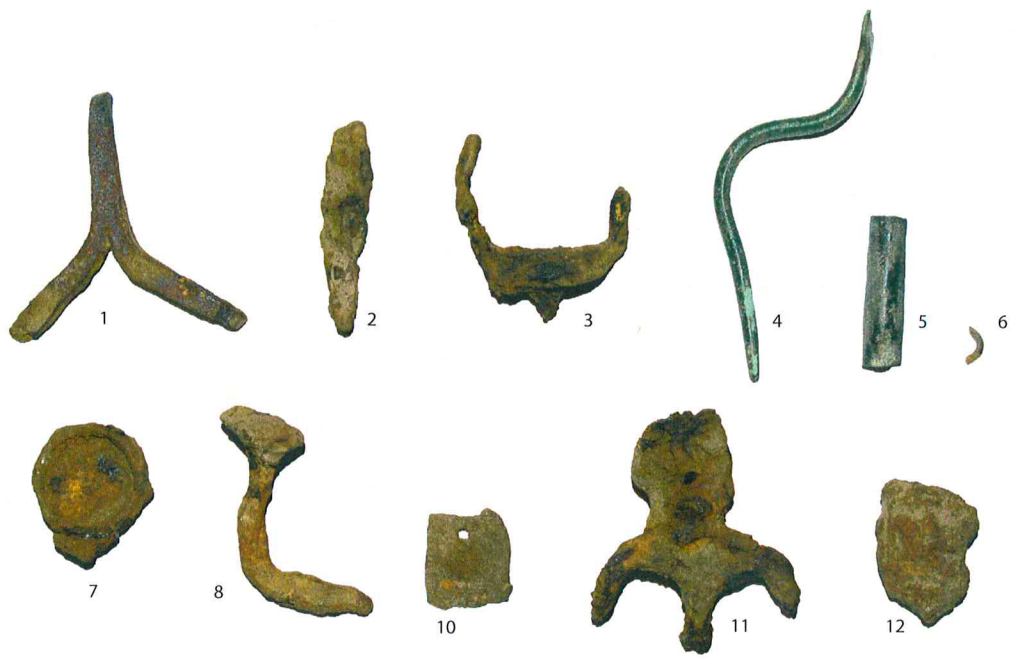

0 5 cm
143. Plotų 1-3 piliakalnyje radiniai.



144. Individualūs radiniai iš ploto 1 papėdės gyvenvietėje.

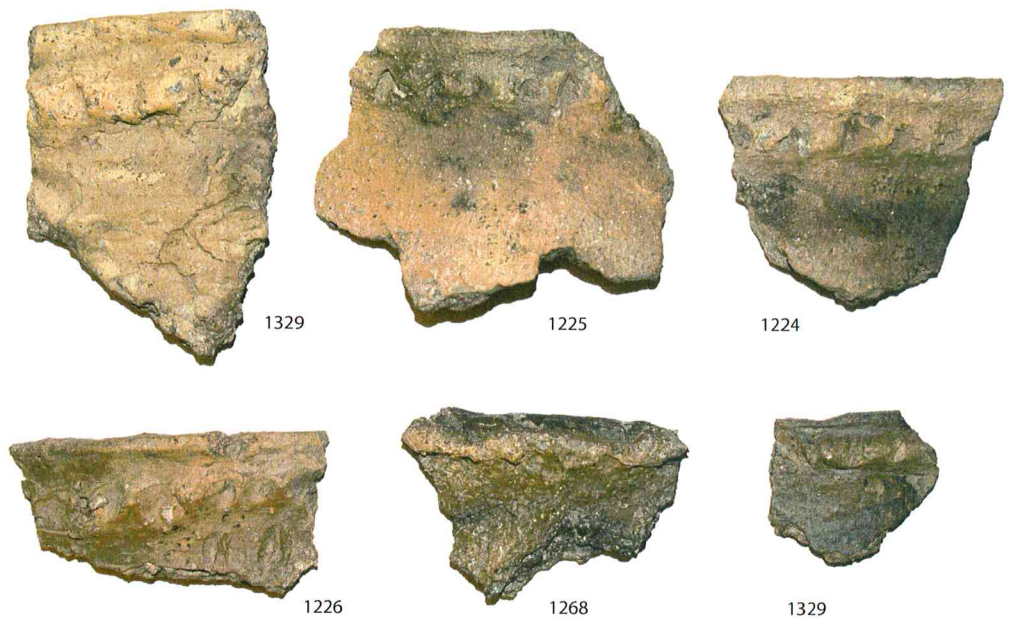

145. Puodų pakraščėliai iš ploto 1 papėdės gyvenvietėje.

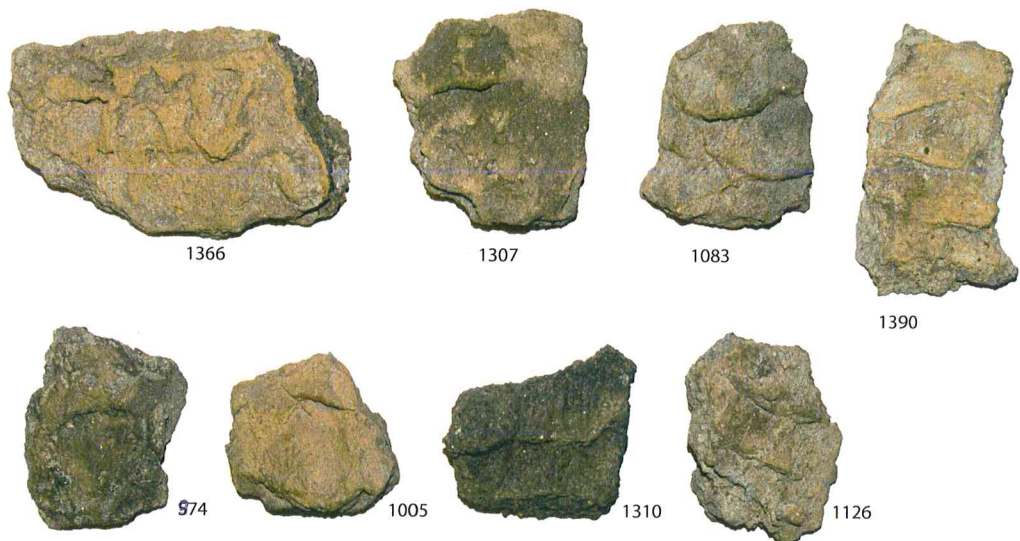

146. Ornamentuotos puodų sienelės iš ploto 1 papėdės gyvenvietėje.

0 5 cm

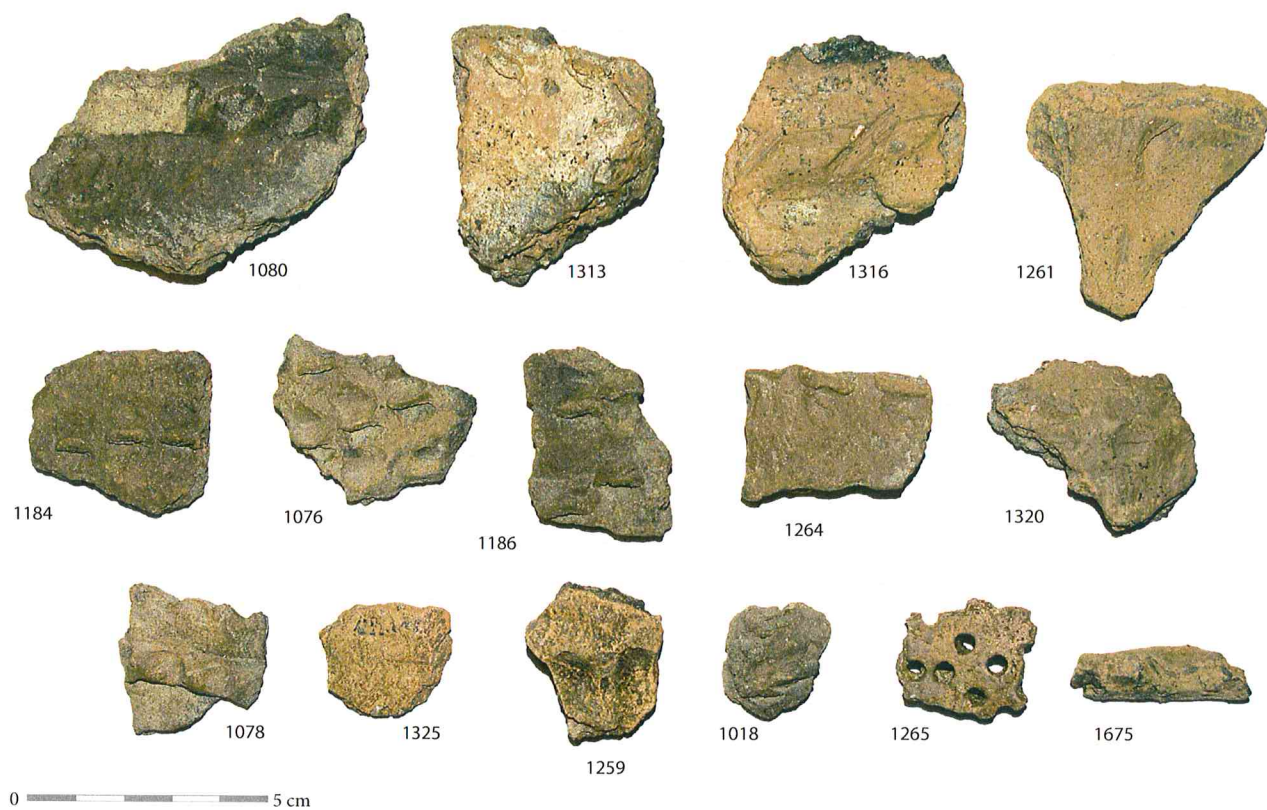

0 5 cm



0 5 cm

146. Ornamentuotos puodų sienelė iš ploto 1 papėdės gyvenvietėje.

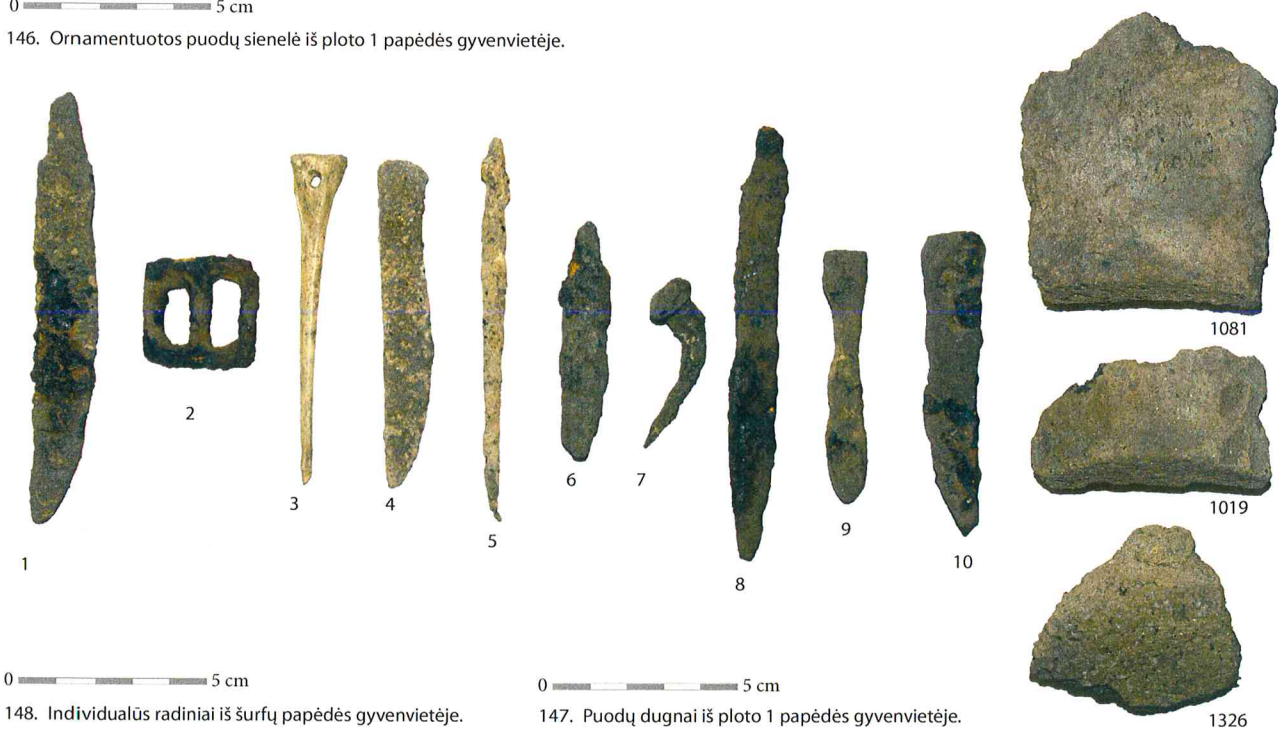

0 5 cm

148. Individualūs radiniai iš šurfių papėdės gyvenvietėje.

0 5 cm

147. Puodų dugnai iš ploto 1 papėdės gyvenvietėje.

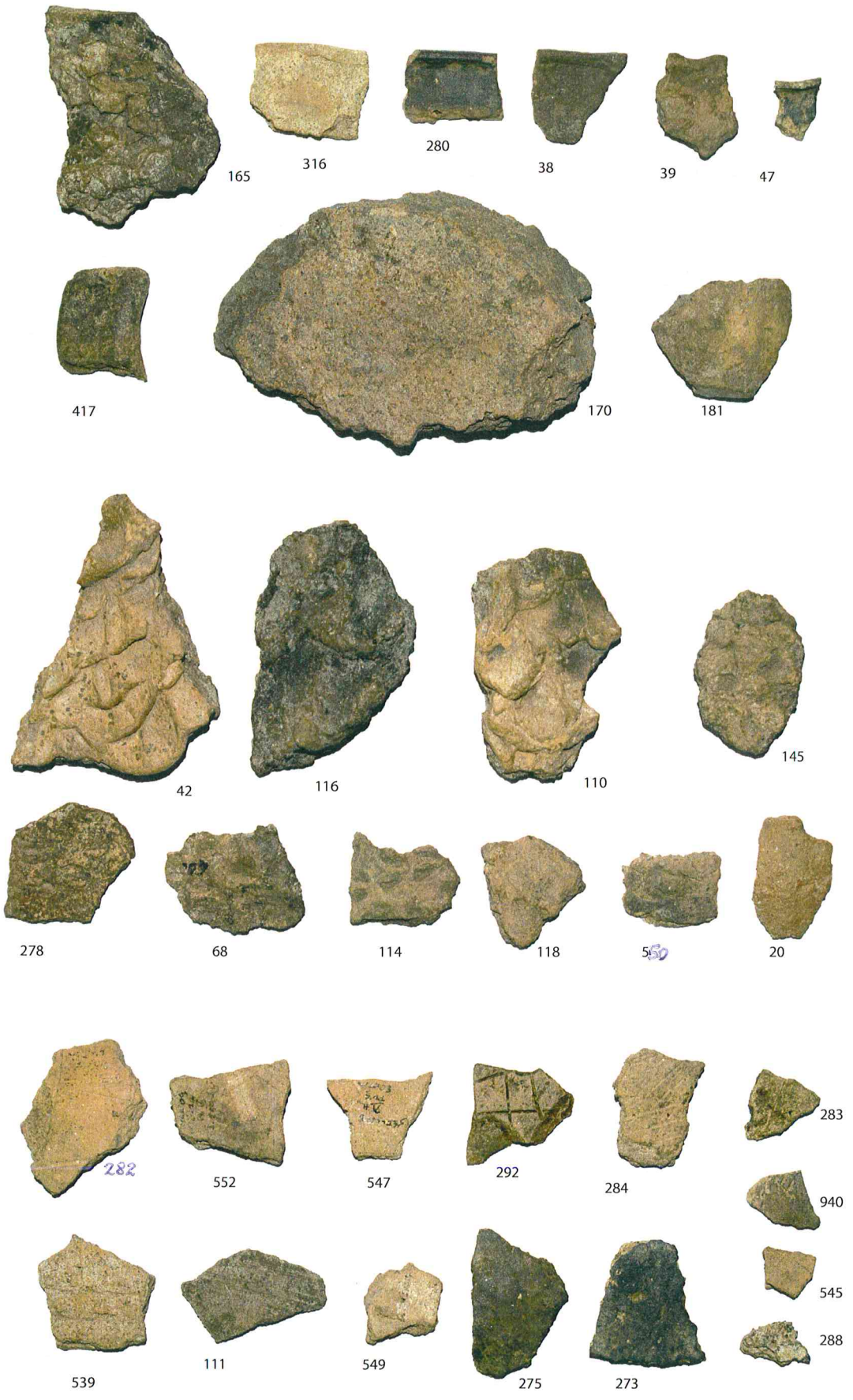

0 ————— 5 cm

149. Keramika iš šurfo 11 papėdės gyvenvietėje.

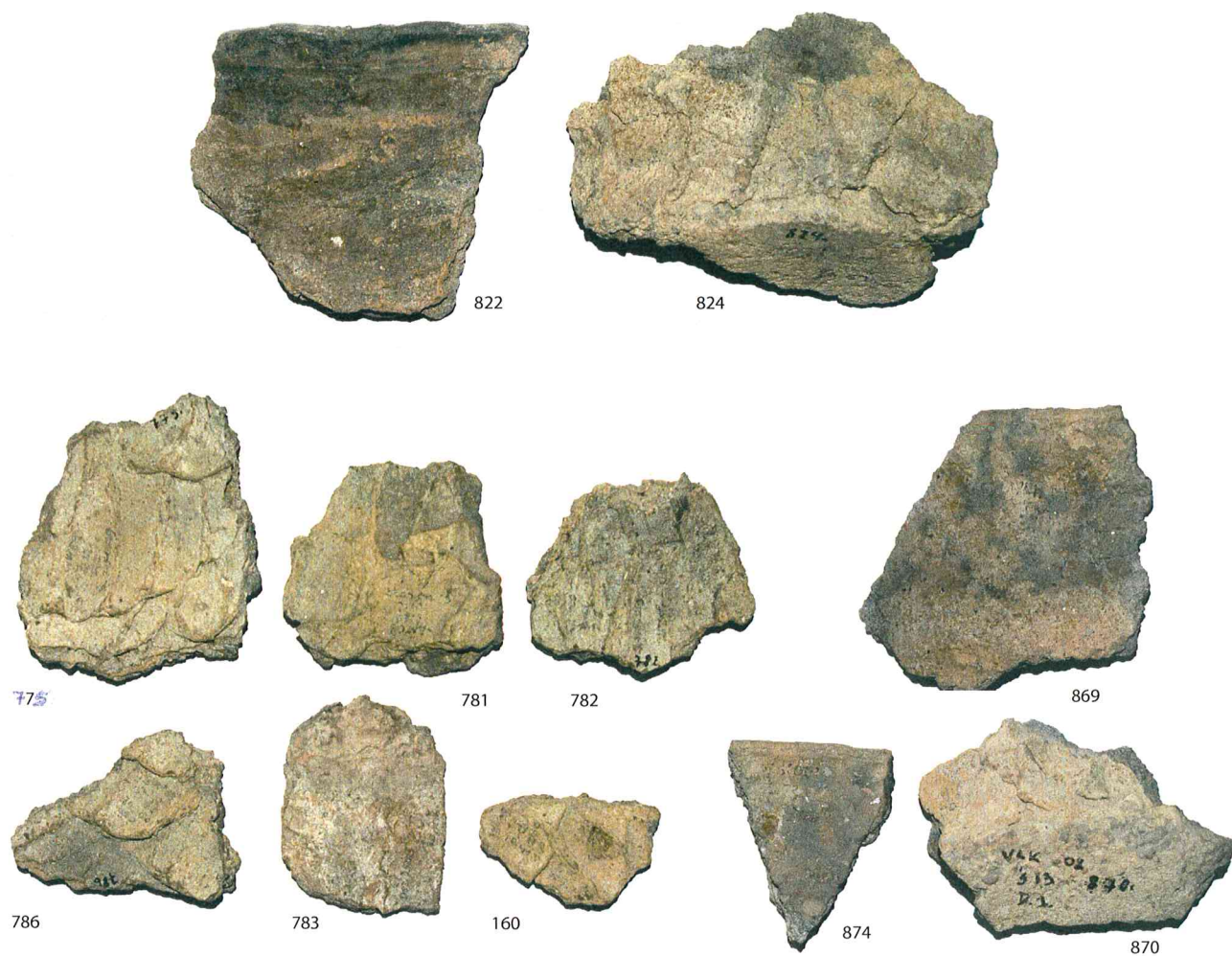

150. Keramika iš šurfo 12 papėdės gyvenvietėje.

151. Keramika iš šurfo 13 papėdės gyvenvietėje.

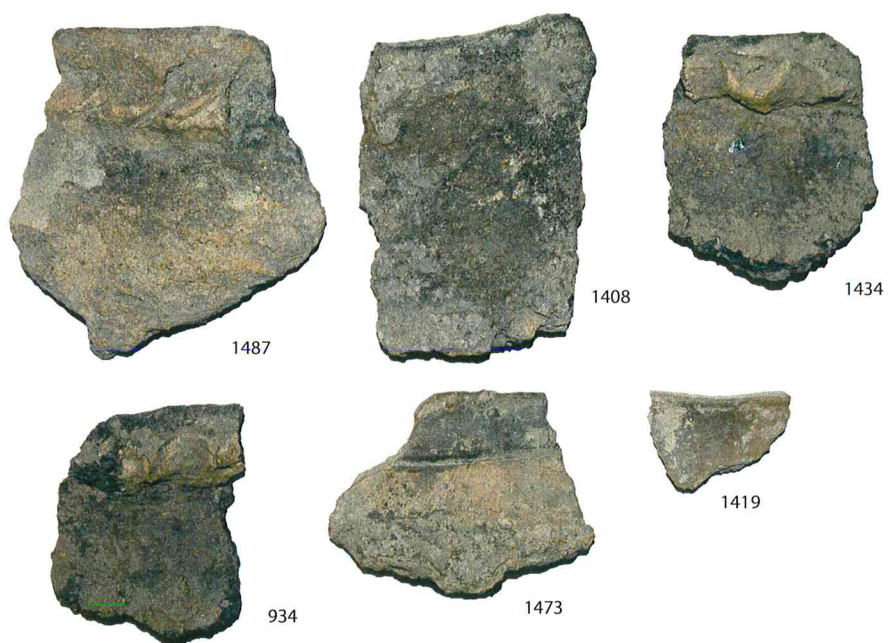

0 5 cm

152. Keramika iš šurfo 27 papėdės gyvenvietėje.

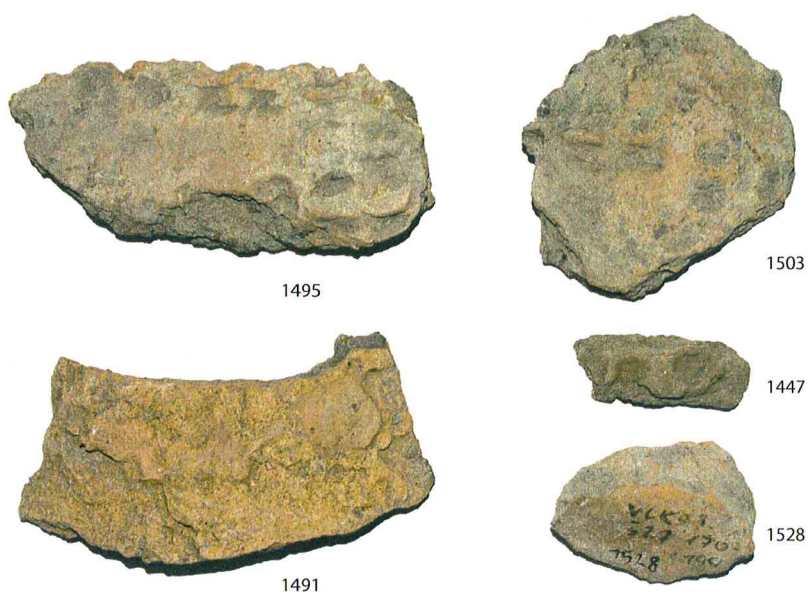

152. Keramika iš šurfo 27 papėdės gyvenvietėje.

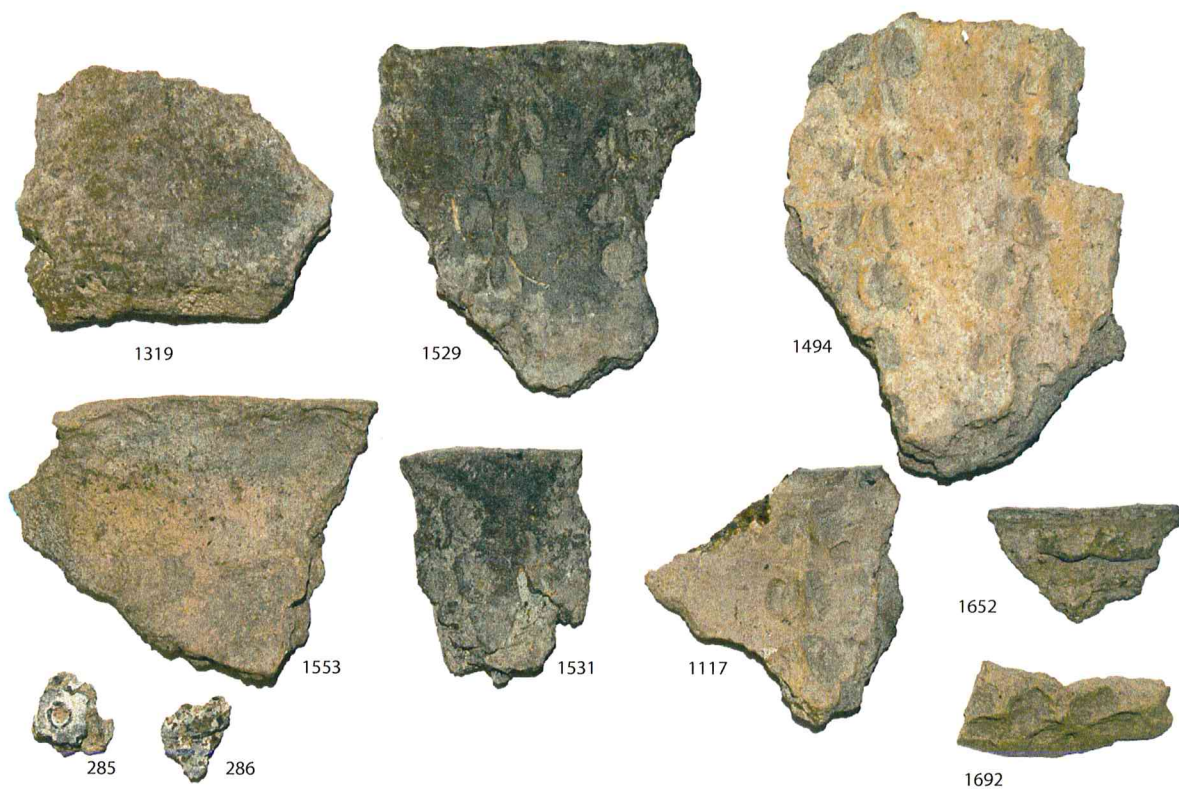

0 ————— 5 cm

153. Įvairi keramika iš papėdės gyvenvietės.

Leidimo galiojimo terminas pratęsias
iki 2008-12-31. R. Kraujalis
2008-11-27
No. 1 167
Leidimas galioja iki 2008-11-30

L E I D I M A S

vykdyti archeologinius tyrimus

2008-07-02 Nr.123
Vilnius

Pagal Lietuvos Respublikos nekilnojamojo kultūros paveldo apsaugos įstatymo 18 str. šis leidimas išduotas **G. Zabielai**

vykdyti Vilkyškių piliakalnio senovės gyvenvietės (A508K2P) ir jos aplinkos, Pagėgių sav., **archeologinius žvalgomuosius tyrinėjimus,**

taip pat naudoti elektronines priemones, sudarinėti planus, filmuoti, fotografuoti, piešti, rinkti radinius ir mėginius tiriamame objekte.

Tyrimų projektas: Vilkyškių piliakalnio(A508KP) (Pagėgių sav.) papėdės gyvenvietės ir jos aplinkos 2008 m. žvalgomųjų archeologinių tyrinėjimų projektas, 2008-07-01, Nr.123.

Kontrolės skyriaus vedėjas

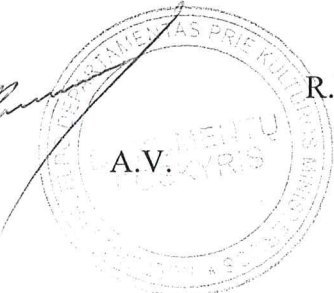
A.V.

R.Kraujalis

ARCHEOLOGINIŲ TYRIMŲ PROGRAMA

Vilkyškių piliakalnio (A508KP) (Pagėgių sav.) papėdės gyvenvietės ir jos aplinkos
2008 m. žvalgomųjų archeologinių tyrinėjimų

PROJEKTAS

2008 m. Klaipėdos universitetas pradėjo organizuoti planingas Humanitarinių mokslų fakulteto Istorijos specialybės studentų archeologines praktikas. Nepavykus tokių praktikų bazės įkurti šalia Platelių, bendradarbiaujant su evangelikų–liuteronų bažnyčia 2008 m. praktikos vieta pasirinkti Vilkiškiai (Pagėgių sav.), kur yra sąlygos tokią praktiką atliekančių studentų apgyvendinimui. Praktikos tikslas yra supažindinti studentus su žvalgomaisiais archeologiniais tyrinėjimais. Juos pagal esamą situaciją geriausiai vykdyti arčiausiai Vilkyškių miestelio esančio Vilkyškių piliakalnio papėdės gyvenvietėje bei jos aplinkoje. Vilkyškių piliakalnis yra gerai žinomas nuo XIX a. pirmos pusės, dabar saugomas valstybės (A508KP), paskutiniu metu parengtas projektas jo sutvarkymui ir pritaikymui lankymui. 2005 m. doc. dr. Valdemaras Šimėnas jo aplinkoje priešprojektinių darbų stadijoje jau vykdė žvalgomuosius archeologinius tyrinėjimus, ištyrė bendrą 25 m² dydžio plotą (19 šurfų), aptiko papėdės gyvenvietės į R ir P nuo piliakalnio su iki 1,5 m storio kultūrinio sluoksniu. Šių tyrinėjimų pilna ataskaita iki šiol neparengta, paskelbta tik trumpa šių darbų apžvalga (žr. Šimėnas V. Vilkyškių, Opstainių ir Šereiklaukio piliakalnių gyvenvietės, *Archeologiniai tyrinėjimai Lietuvoje 2005 metais*. Vilnius, 2006, p.400–402). Archeologinės praktikos metu bus iširtas vienas 25 m² dydžio plotas papėdės gyvenvietės R ar P dalyje bei iškasta iki 20 1–4 m² dydžio šurfų piliakalnio papėdės gyvenvietės pakraščiuose bei tolesnėje aplinkoje. Konkrečios tiriamos vietos bus parinktos konsultuojantis su archeologais dr. V. Šimėnu Z. Bauboniu bei Rambyno regioninio parko direktore Diana Milašauskiene. Pagrindinis šių tyrinėjimų tikslas yra studentų mokymas vykdyti žvalgomuosius archeologinius tyrinėjimus, tačiau kartu siekiama ir patikslinti žinomos papėdės gyvenvietės ribas bei jos kultūrinio sluoksniu išlikimo laipsnį būsimų žemės judinimo darbų vietose pritaikant Vilkyškių piliakalnį lankymui. Aplinkos žvalgymuose ir tyrinėjimuose bus naudojamas metalo detektorius.

Žvalgomieji archeologiniai tyrinėjimai vyks liepos mėnesį. Juos finansuos Klaipėdos universitetas. Tyrimuose dalyvaus praktikos vadovas dr. Romas Jarockis.

Programos autorius archeologas G. Zabiela



2008.07.01

ARCHEOLOGINIŲ TYRIMŲ PROGRAMOS PAPILDYMAS

Nr.3

Vilkyškių piliakalnio (A508KP) (Pagėgių sav.) piliakalnio ir papėdės gyvenvietės

2008 m. žvalgomųjų archeologinių tyrinėjimų

PROJEKTO PAPILDYMAS

2008 m. vasarą pagal KPD išduotą leidimą Vilkyškių piliakalnio papėdės gyvenvietėje buvo ištirtas bendras 44 m² plotas, aptiktas iki 1,6 m storio (duobėse) geležies amžiaus kultūrinis sluoksnis su gausia ir įvairia keramika. Rambyno regioniniam parkui ir KPD pradedant vykdyti piliakalnio sutvarkymo ir parengimo lankymui projektą būsimų takų ir laiptų į piliakalnį (PR šlaite) vietoje reikalingi papildomi archeologiniai tyrimai (viso apie 200 m² dydžio plotas). Jų metu takų vietose papėdės gyvenvietės ir jos aplinkos teritorijoje bus kasami 1–4 m² dydžio šurfai, piliakalnio šlaite laiptų vietoje – ne mažesnės nei 10 m² dydžio perkastos. Žvalgymuose ir tyrinėjimuose bus naudojamas metalo detektorius.

Archeologiniai tyrinėjimai vyks lapkričio mėnesį. Tyrimuose dalyvaus Klaipėdos universiteto magistrantas Žilvinas Čėsna.

Programos papildymo autorius archeologas G. Zabiela

2008.11.10



Vilkyškių piliakalnio gyvenviečių žvalgymo trumpi duomenys.

Pirmoji penkių šurfų eilė į p. nuo piliakalnio už tvenkinio ir upelio prie poilsiavietės (su mediniu stalu ir suolais, laužavieta). Eilė orientuota r.-v. kryptimi. Pirmojo šurfo vieta 10 m į pietus nuo kraštinės poilsiavietės pušies prie lauko keliuko (žiūr. planą). Kiti šurfai kas 20 m į v. nuo jo. 1-4 šurfai tušti. Ypač įdomus šurfas Nr. 5. Jis ant pašlaitės į loma priė bebrų užtvankos. Gal tai puodžiaus dirbtuvė. Surasta gana daug stambių, stambiai grublėtos keramikos šukių ir molio žaliavos gabalas.

Antroji šurfų eilė (Nr. 6-9) į r. nuo piliakalnio. Jie kas 20 m vienas nuo kito p.-š. kryptimi. Į šurfą 9 perkelta paminklo anotacinė lenta (medinė su paaiškinamuoju tekstu). Visuose šurfluose žemė su degėsiomis, pasitaikė gyvulių kaulų, smulkių lipdytos keramikos ir molio tinko gabaliukų. Kultūrinis sluoksnis apie 0,8-1 m.

Trečioji šurfų eilė (Nr. 10-16) 40 m į rytus nuo antrosios. Eilė orientuota š.-p. kryptimi. Šurfai kas 20 m vienas nuo kito. Geriausias orientyras šurfas Nr. 16. Tai lauko kampas, anksčiau šurfo vietoje stovėjo paminklo anotacinė lenta, tačiau ji klaidino lankytojus ir nukreipdavo juos šiauriau piliakalnio į gyvenvietę. Visur yra storas (iki 1,5-1,8 m) kultūrinis sluoksnis (ypač šurfluose Nr. 11-14). Tačiau keramikos ir degto molio trupinėlių nedaug. Metalinių radinių nerasta. Apie 30-40 m į r. nuo šios šurfų eilės kai kur į paviršių išlenda smėlis ir kultūrinis sluoksnis matyt sumažėja ar išnyksta. Bet čia gyvenvietės ribas reikėtų tikslinti.

Šurfai Nr. 17-24 kasti į š. nuo piliakalnio. Jie išdėstyti dviem eilėmis orientuotomis š.-p. kryptimi. Tarp šurfų ir eilių yra 20 m tarpai. Geriausias orientyras yra šurfas Nr. 17. Jis yra 20 m į š. nuo paminklinės lentos. Lenta yra dilgėlyne ir gali nesimatyti. Reikia paieškoti. Šurfas yra jau šienaujamoje pievoje. Kultūrinis sluoksnis ne toks storas ir intensyvus. Tačiau daugiau keramikos smulkių šukelių, mažiau degėsių. Šurfluose Nr. 20 ir 24 kultūrinis sluoksnis pranyksta. Neaišku kiek gyvenvietė tęsiasi į v. pusę. Apie 70 m į v. nuo šurfo Nr. 21 jau griovoje upelio vagoje surastas sukamųjų girnų viršutinis akmuo.

Taip pat labai didelė teritorija į v. ir š. nuo šurfų 21 ir 24 buvo patikrinta su metalo ieškimu. Į v. nueita iki kalvos pašlaičių, apie 500 m ir į š. apie 1 km iki trenguliacijos bokštelio. Archeologinių radinių nerasta, tik karo laikų gilzės ir tarybinių traktorių dalys.

Linkiu tyrinėjimų sėkmės.



Valdemaras

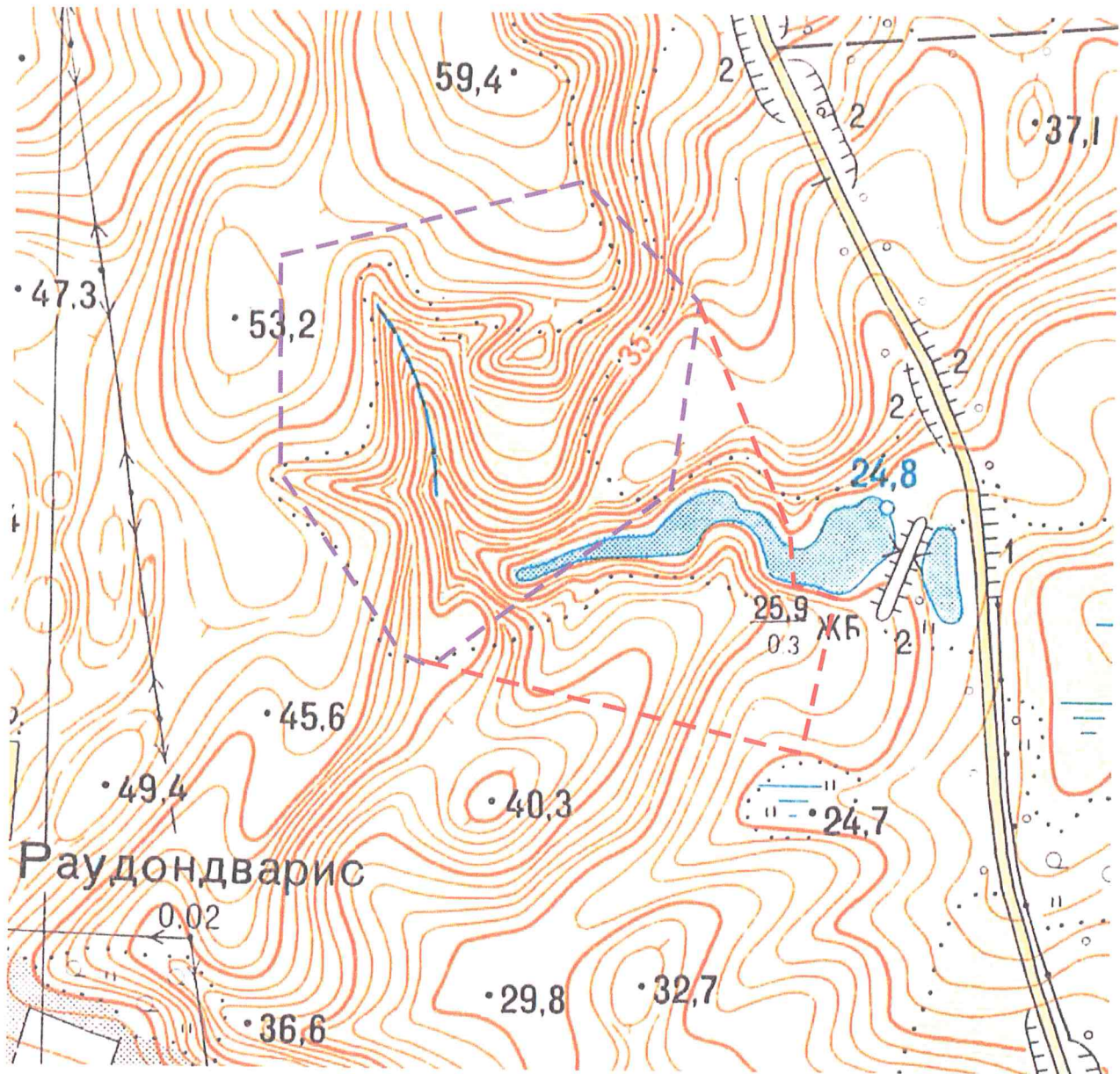

- Esamos teritorijos ribos
- Patikslintos teritorijos ribos

0 100 m

Rambyno regioninio parko direkcijai

Po 2008 m. žvalgomųjų archeologinių tyrinėjimų siūlomos Vilkyškių piliakalnio (Pagėgių sav., Vilkyškių sen.) sutvarkymo ir parengimo lankymui projekto korekcijos

2008 m. liepos – gruodžio mėnesiais Vilkyškių piliakalnyje ir papėdės gyvenvietėje (Pagėgių sav., Vilkyškių sen.) būsimų laiptų ir takų į piliakalnį vietoje buvo atlikti žvalgomieji archeologiniai tyrinėjimai. Jų rezultatai bei detalus susipažinimas su piliakalnio aplinka įgalina pasiūlyti piliakalnio sutvarkymo ir parengimo lankymui projekto korekcijas. Šios korekcijos susijusios tik su piliakalnio pasiekimu nuo esamo Vilkyškių-Šereiklaukio žvyrkelio dalinai per papėdės gyvenvietės teritoriją, tačiau nekeičia lankytojų patekimo į patį piliakalnį projektinių sprendinių.

Pagal parengtą projektą į piliakalnį numatyti du takai abiejuose Apstės upelio krantuose, kurie ties piliakalniu sueina į vieną. Tuo tikslu Apstės upelio dešiniajame krante esantis pietinis takas ties piliakalniu įrengtu tiltelį per šį upelį sujungiamas su šiauriniu taku Apstės kairiajame krante. Šiaurinis takas prasideda prie minėto žvyrkelio įrengus mašinų stovėjimo aikštelę ir pravestas esamų naudmenų riba bei upelio pakrante. Pietiniam takui panaudojamas nuo minėto žvyrkelio iki dabar jau funkcionuojančios poilsio aikštelės panaudojamas jau esamas lauko keliukas.

Patikslinus papėdės gyvenvietės užimamą teritoriją nemaža šių takų dalis (iš jų 150 m Apstės kairiajame krante, 170 m Apstės dešiniajame krante ir 80 m tilto ir takų jungties vietoje) patenka į papėdės gyvenvietės teritoriją ir čia vykdant žemės judinimo darbus bus reikalingi archeologiniai žvalgymai, o kasant žemę giliau nei 30 cm nuo esamo paviršiaus – ir pilni archeologiniai tyrimai. Taip padidėja archeologinių tyrimų apimtys. Suprojektuota takų sistema neaiškiai įtakoja lankytojų srautą – palikusiems transportą prie žvyrkelio norint aplankyti piliakalnį pilnai užtenka tik šiaurinio tako Apstės kairiajame krante, važiuojantiems į dabar esančią poilsio aikštelę – tik pietinės dešiniajame krante. Dviejų lygiagrečių takų tiesimas neplanuojant didelio lankytojų srauto yra pernelyg didelė prabanga, kuri visam projekto realizavimui pirmiausia atsilieps finansiškai, o tokį projektą realizavus taps papildoma našta prižiūrint pačius takus (jų remontas, šiukšlių šalinimas ir kt.).

Atsižvelgiant į aukščiau pasakyta galima ir reikalinga projekto korekcija apjungiant abu suprojektuotus takus į vieną ir perkelti tiltelio per Apstę vietą. Naujas takas pradžioje (nuo žvyrkelio iki poilsio aikštelės) panaudotų suprojektuoto pietinio tako Apstės dešiniame krante trasą. Poilsio aikštelės vietoje būtų įrengta mašinų stovėjimo aikštelė (vietoj numatytos projekte prie žvyrkelio Apstės kairiajame krante – naujojoje jos vietoje papėdės gyvenvietės kultūrinis sluoksnis plonas ir lengvai iširiamas – galimas variantas mašinų stovėjimo aikštelę įrengti prie žvyrkelio pietinio tako pradžioje). Toliau nuo poilsio aikštelės į kairįjį Apstės krantą nutiesiamas 41 m ilgio tiltelis (vietoj suprojektuoto ties piliakalnio pietine papėde 35 m ilgio tiltelio, ten trukdančio piliakalnio apžvalgą), kuris sujungiamas su šiauriniu taku ir toliau jau viskas vykdoma pagal esamą projektą.

Tokia Vilkyškių sutvarkymo ir parengimo lankymui projekto korekcija leistų sutvarkyti būsimus lankytojų srautus, pagerinti piliakalnio apžvalgą, maksimaliai išsaugoti papėdės gyvenvietės kultūrinius sluoksnius ir galiausiai racionaliai panaudoti projekto lėšas, kurių poreikis dėl tokios projekto korekcijos neturėtų padidėti (atkrinta apie 250 m ilgio tako įrengimo darbai, tame tarpe apie 100 m per papėdės gyvenvietę, o prisideda tik apie 6 m ilgesnio tiltelio statyba ir galbūt archeologiniai tyrimai naujoje mašinų stovėjimo aikštelės vietoje).

Prašau išnagrinėti šią projekto korekcijos galimybę ir pasirūpinti jos realizavimu iki projekte numatytų darbų pradžios.

Archeologas G. Zabiela

2009 02 12



Priedas:

Vilkyškių piliakalnio ir papėdės gyvenvietės teritorijos ribų planas su pažymėtomis suprojektuotų ir siūlomų koreguoti takų vietomis (1 lapas)

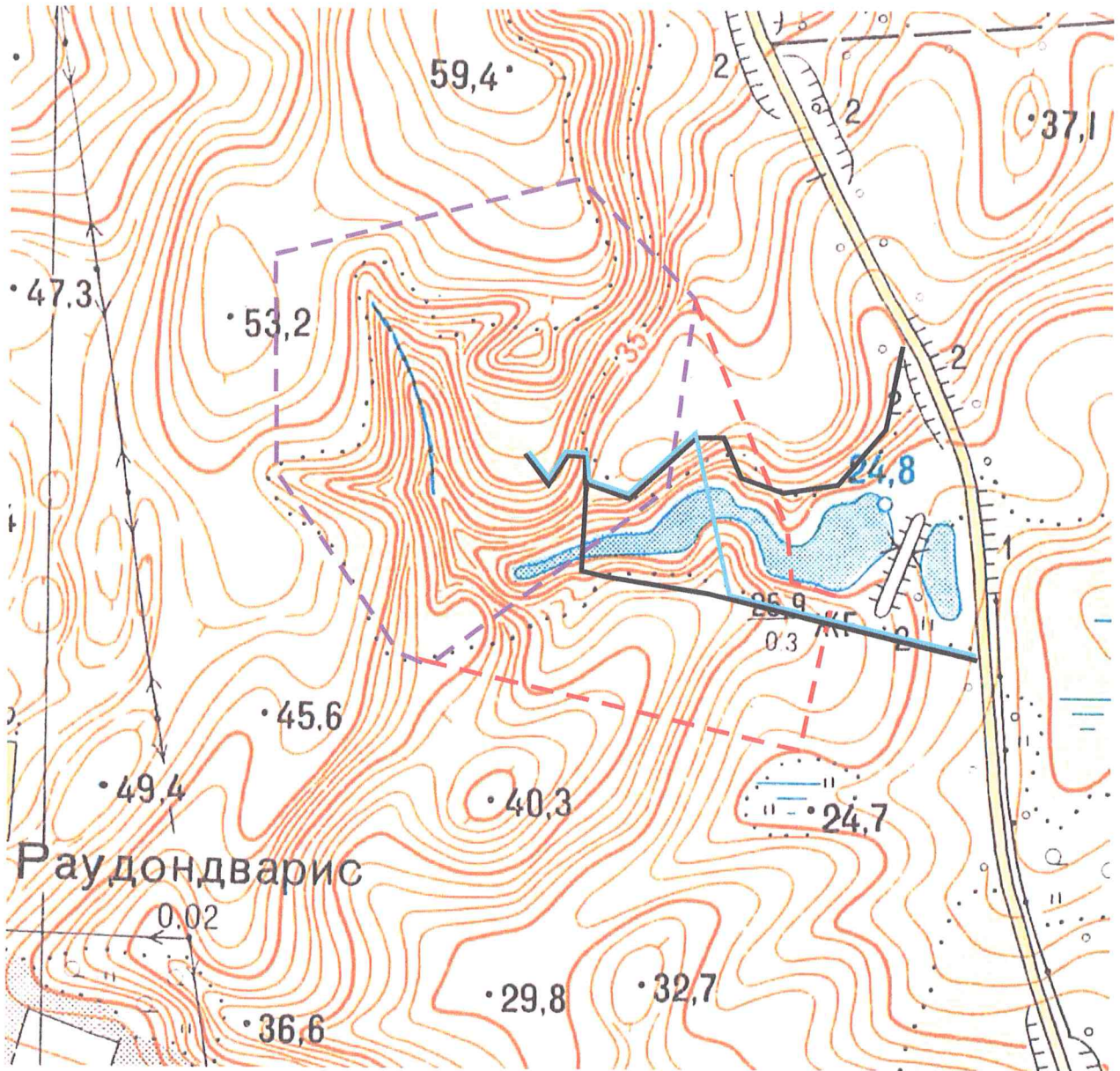

- Esamos teritorijos ribos
- Patikslintos teritorijos ribos
- Suprojektuoti takai
- Siūlomas takas

0 100 m

LIETUVOS NACIONALINIS MUZIEJUS
2001 Vilnius, Arsenalo 1, tel.: 2627774, 2121939, faks. (307-5) 2611023

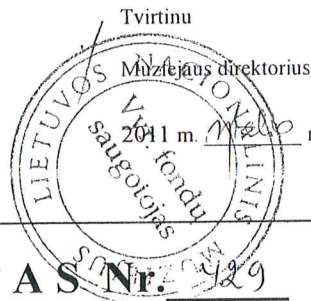

Tvirtinu

Muziejaus direktorius

2011 m. spalio mėn. 25 d.

PRIĖMIMO AKTAS Nr. 429

2011 m. spalio mėn. 25 d. mes, muziejaus darbuotojas LNM Archeologijos skyriaus muziejininkė

Monika Dubinskaitė

ir archeologas

Gintautas Zabiela

sudarėme šio akto keturis egzempliorius apie tai, kad pirmas priima (nuolatinai, laikinai), o antrasis perduoda muziejui šiuos muziejinės reikšmės daiktus:

Eilės Nr.	Daikto pavadinimas ir jo trumpas aprašymas	Daiktų sk.	Daikto būklė	Lauko nr.	Pastabos
.1	Trišakis, geležis	1	korodavęs	1	810 113831
2	Peiliuko dalis, geležis	1	korodavęs	2	
3	Bato „varlikė“, geležis	1	korodavęs	3	
4	Liežuvelis (?), žalvaris	1	geras	4	
5	Lazdelės fragmentas, žalvaris	1	geras	5	
6	Grandelės fragmentas, geležis	1	korodavęs	6	
7	Cilindrinės spynos fragmentas, geležis	1	korodavęs	7	
8	Vinis, geležis	1	korodavęs	8	
9	Puodo šukės, molis	1	labai trapios	9	76 frg.
10	Skardelė, geležis	1	korodavęs	10	
11	Kabutis, geležis	1	korodavęs	11	2 dalys
12	Šlakas, geležis	1	korodavęs	12	
13	Diržo sagtis, geležis	1	korodavęs	13	
14	Bato „varlikė“, geležis	1	korodavęs	14	
15	Grandis, geležis	1	korodavęs	15	
16	Grandelės fragmentas, geležis	1	korodavęs	16	
17	Gargažė, geležis	1	korodavęs	17	
18	Verpstuko dalis, molis	1	geras	18	
19	Smeigtukas, geležis	1	korodavęs	19	
20	Yla (?), geležis	1	korodavęs	20	
21	Peilis, geležis	1	korodavęs	21	
22	Sagtis, geležis	1	korodavęs	22	
23	Yla, kaulas	1	geras	23	
24	Peilio dalis, geležis	1	korodavęs	24	
25	Yla, geležis	1	korodavęs	25	

Eilės Nr.	Daikto pavadinimas ir jo trumpas aprašymas	Daiktų sk.	Daikto būklė	Lauko nr.	Pastabos
26	Strėlė, geležis	1	korodavęs	26	
27	Vinis, geležis	1	korodavęs	27	
28	Peilis, geležis	1	korodavęs	28	
29	Apkalas, geležis	1	korodavęs	29	
30	Peilio dalis, geležis	1	korodavęs	30	
31–1146	Ķeramikos šukės	1116	gera		
Opstainys (Vilkyškiai) (Pagėgių sav.)					
Piliakalnis ir piliakalnio papėdės gyvenvietė.					
Radiniai surinkti 2008 m. archeologinių tyrimų metu, priimti pagal ARA radinių sąrašą.					

Iš viso priimta (sk. žodžiais)

1146 (tūkstantis šimtas keturiasdešimt šeši)

Perdavė

G. Zabieła

Vyr. fondų saugotojas

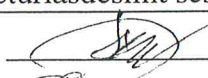

Priėmė

M. Dubinskaitė

Skyriaus vedėjas

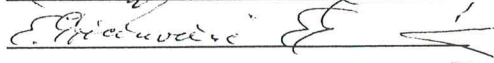

2011 m.

pralio

mėn.

25

d.