

Opstainio, Vilkyškių piliakalnio gyvenvietės (23812), Pagėgių sav.

2011m. archeologiniai tyrimai

Archeologiniai radiniai

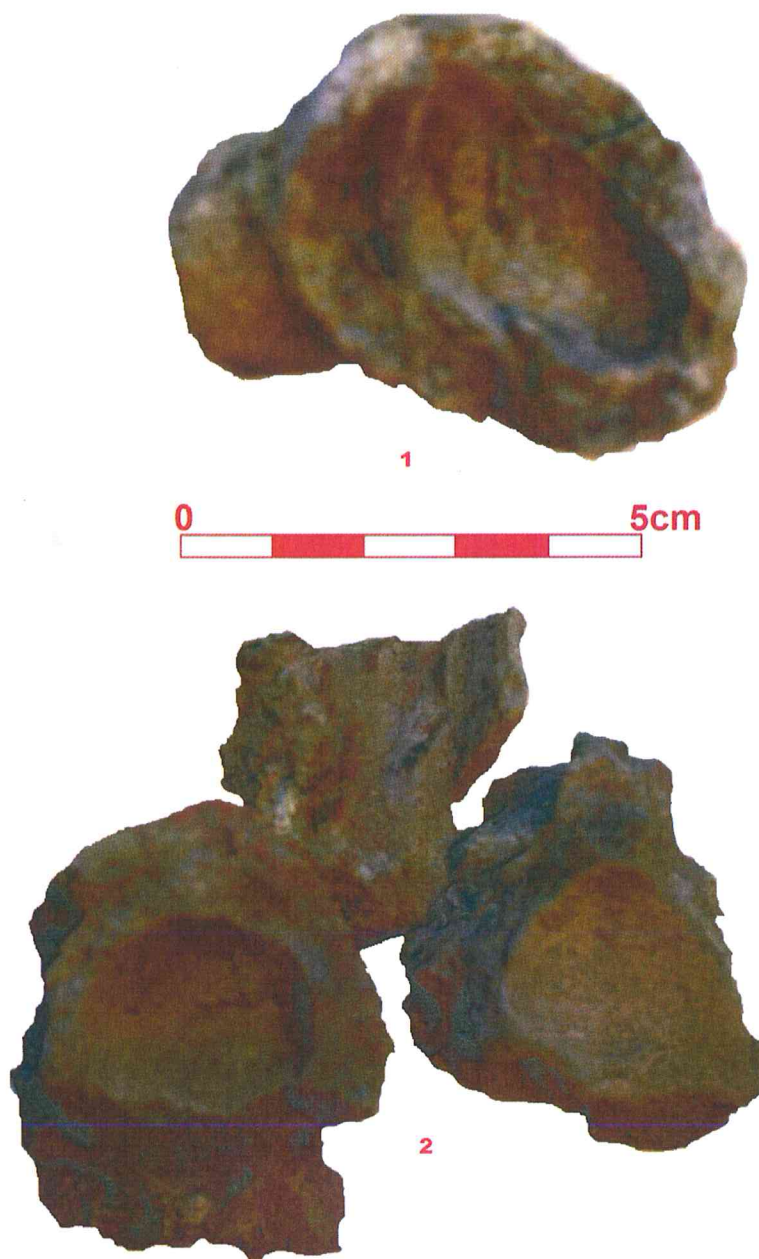

Pav.2

1 - inv.nr.10; 2 – inv.nr.8

Opstainio, Vilkyškių piliakalnio gyvenvietės (23812), Pagėgių sav.

2011m. archeologiniai tyrimai

Archeologiniai radiniai

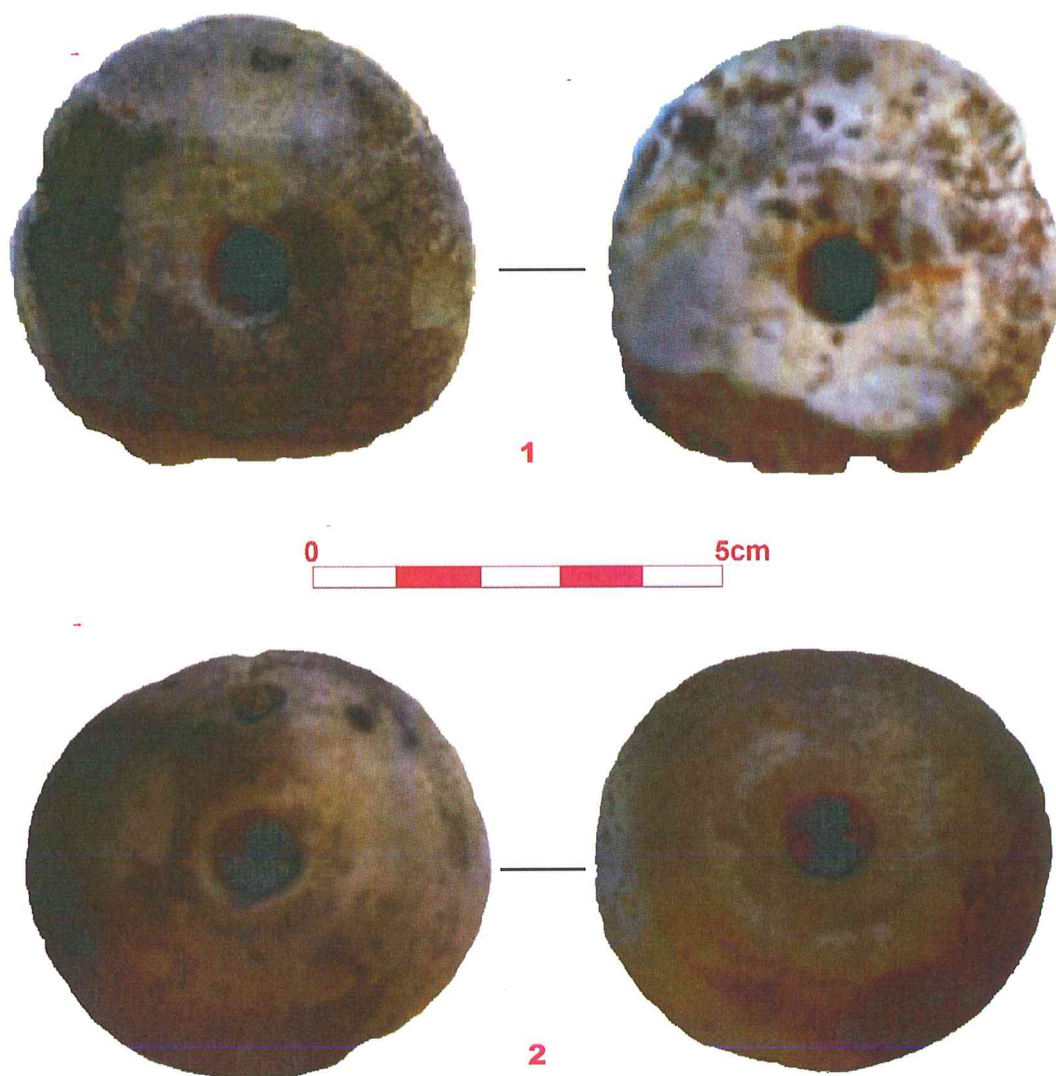

Pav.3

1- inv.nr.11; 2 – inv.nr.12

Opstainio, Vilkyškių piliakalnio gyvenvietės (23812), Pagėgių sav.

2011m. archeologiniai tyrimai

Archeologiniai radiniai

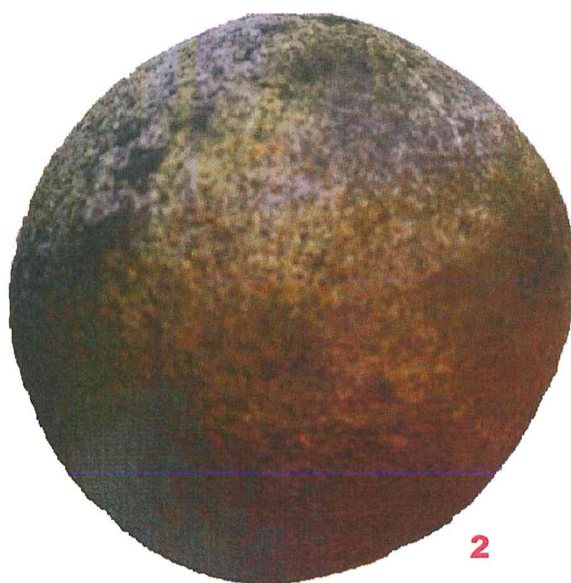

Pav.4

1- inv.nr.5; 2 – inv.nr.6

Opstainio, Vilkyškių piliakalnio gyvenvietės (23812), Pagėgių sav.

2011m. archeologiniai tyrimai

Keramika

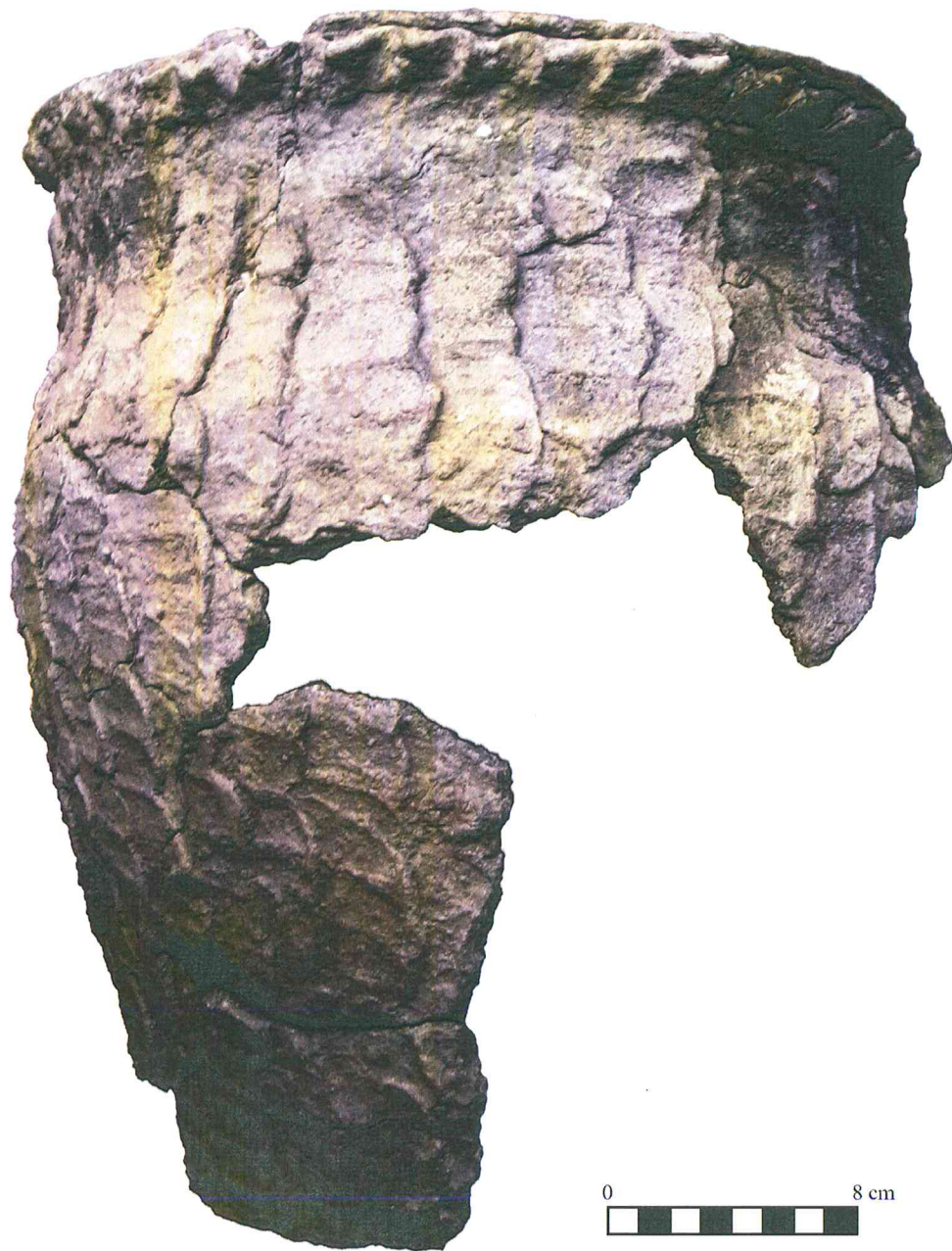

Pav.5

inv.nr.121(1-18)

Opstainio, Vilkyškių piliakalnio gyvenvietės (23812), Pagėgių sav.

2011m. archeologiniai tyrimai

Keramika



Pav.6

1- inv.nr.274; 2 – inv.nr.354.

Opstainio, Vilkyškių piliakalnio gyvenvietės (23812), Pagėgių sav.

2011m. archeologiniai tyrimai

Keramika



Pav.7

inv.nr.353

Opstainio, Vilkyškių piliakalnio gyvenvietės (23812), Pagėgių sav.

2011m. archeologiniai tyrimai

Keramika

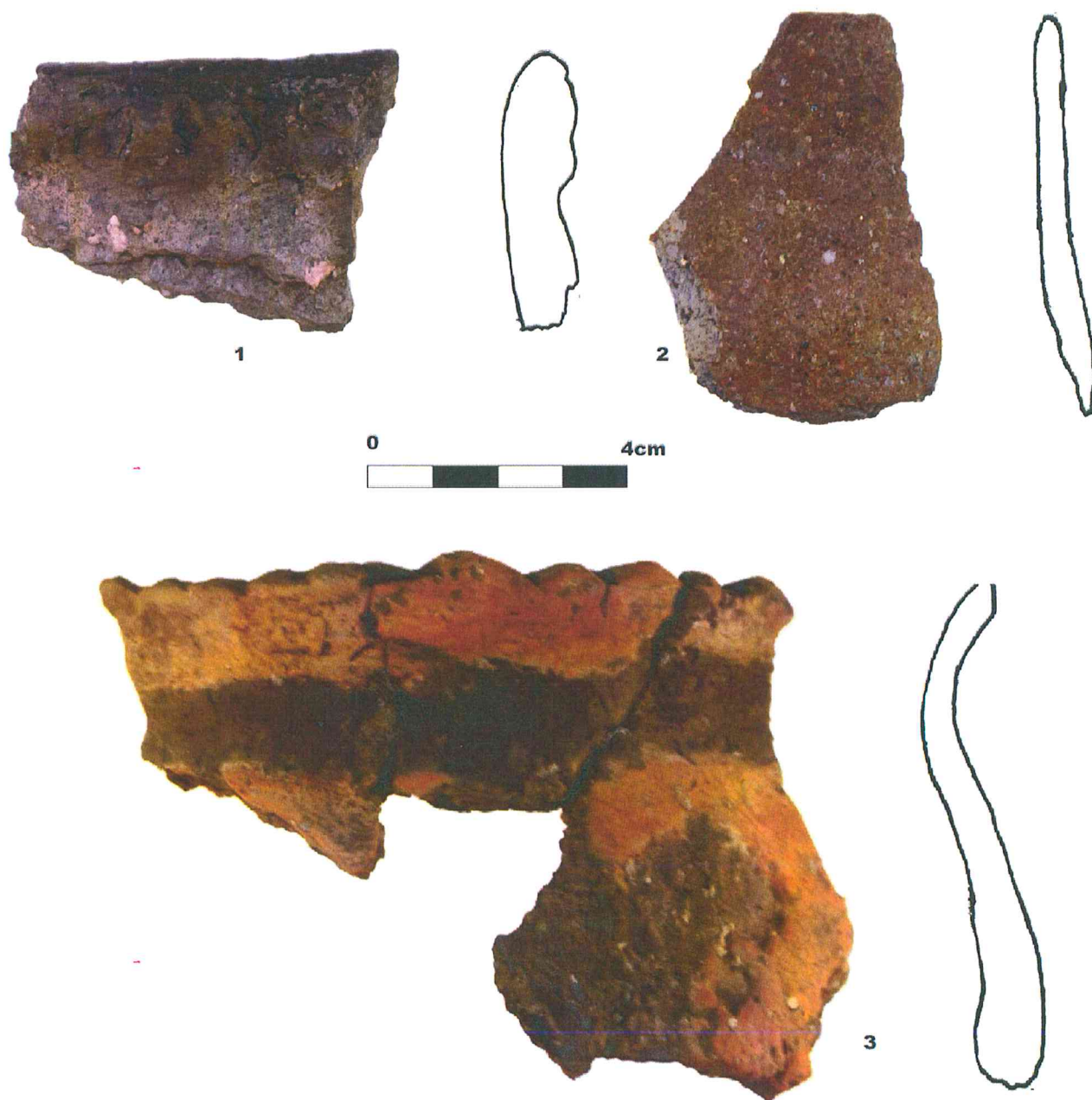

Pav.8

1- inv.nr.78; 2 – inv.nr.59; 3 – inv.nr.38

Opstainio, Vilkyškių piliakalnio gyvenvietės (23812), Pagėgių sav.

2011m. archeologiniai tyrimai

Keramika

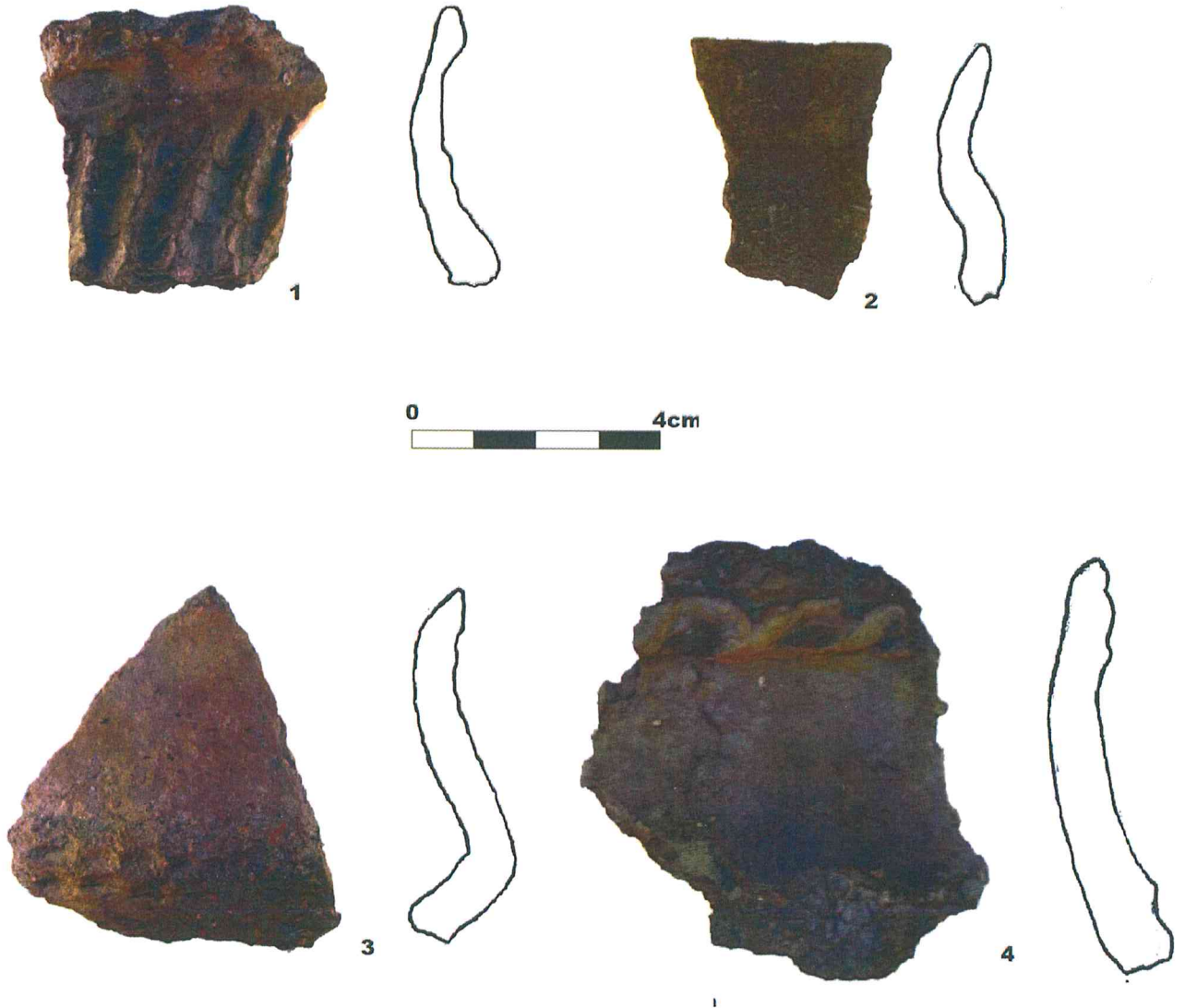

Pav.9

1 - inv.nr.29; 2 - inv.nr.37; 3 - inv.nr.32(1); 4 - inv.nr.63;

Opstainio, Vilkyškių piliakalnio gyvenvietės (23812), Pagėgių sav.

2011m. archeologiniai tyrimai

Metalų lydimo produktai

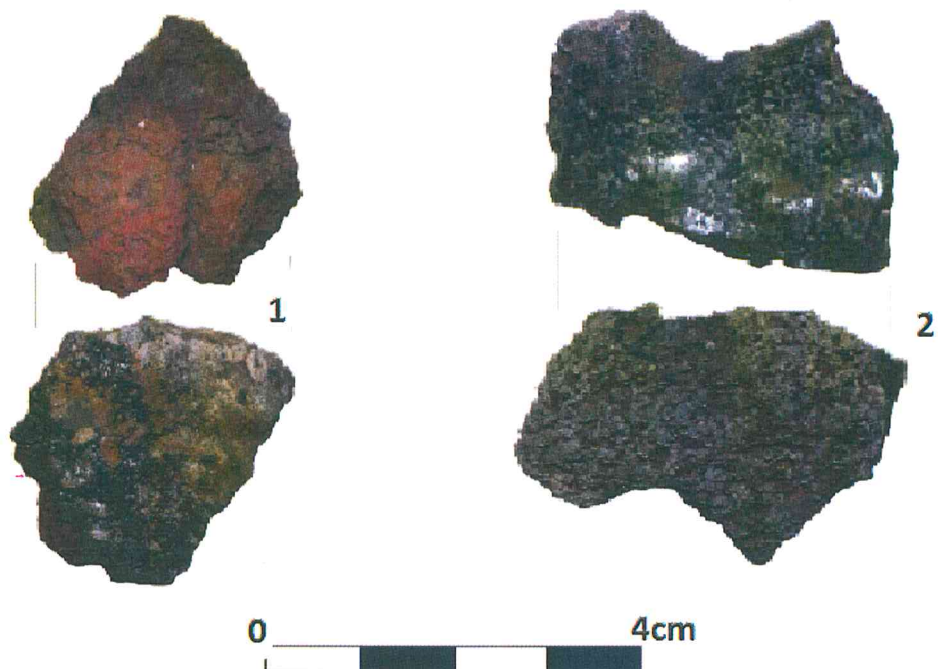

Pav.10

1 - inv.nr.443; 2 – inv.nr.444

Opstainio, Vilkyškių piliakalnio gyvenvietės (23812), Pagėgių sav.

2011m. archeologiniai tyrimai

Apdegęs molio tinkas

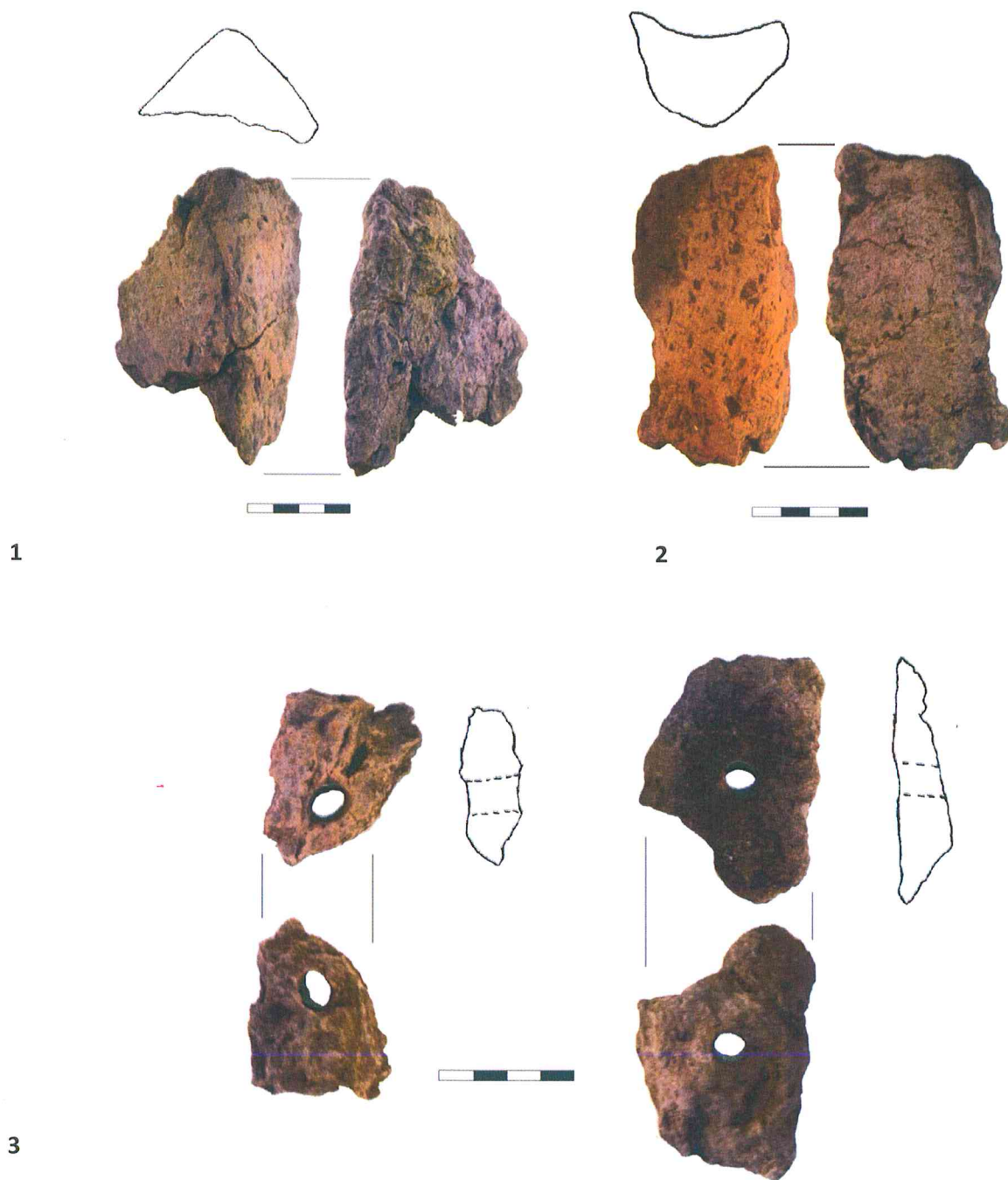

Pav.11

1 - inv.nr.377; 2 – inv.nr.359; 3 - inv.nr.399

Situacijos planų ir brėžinių sąrašas

1. Planas Nr. 1. Opstainių, Vilkyškių piliakalnio gyvenvietės (23812), Pagėgių sav. 2011 archeologiniai tyrimai. Situacijos planas. M 1 :500.
2. Planas Nr. 2. 2010 m. geomagnetinių tyrimų Opstainių, Vilkyškių piliakalnio gyvenvietėje (23812) planas.
3. Brėžinys Nr. 1. Ploto Nr. 4 planas, gylis 30 – 40 cm. M 1:20.
4. Brėžinys Nr. 2. Ploto Nr. 4 planas, gylis 50 – 55 cm. M 1:20.
5. Brėžinys Nr. 3. Ploto Nr. 4 planas, gylis 100 – 160 cm. M 1:20.
6. Brėžinys Nr. 4. Ploto Nr. 4 PV sienelės pjūvis. M 1:20.
7. Brėžinys Nr. 5. Ploto Nr. 4 ŠV sienelės pjūvis. M 1:20.
8. Brėžinys Nr. 6. Ploto Nr. 4 ŠR sienelės pjūvis. M 1:20.
9. Brėžinys Nr. 7. Ploto Nr. 4 PR sienelės pjūvis. M 1:20.
10. Brėžinys Nr. 8. Duobės Nr. 1 pjūvis A – A₁. M 1:10.
11. Brėžinys Nr. 9. Duobės Nr. 2 pjūvis B – B₁. M 1:10.
12. Brėžinys Nr. 10. Duobės Nr. 3 pjūvis C – C₁, Duobės Nr. 3 pjūvis D – D₁, Duobės Nr. 3 pjūvis E – E₁. M 1:10.
13. Sutartiniai ženklai.
14. Planas Nr. 3. Archeologinių žvalgymų Opstainio, Vilkyškių piliakalnio papėdės gyvenvietėje (23812) ir Šereitlaukio kapinyno, vad. Millžinkapiu (16388) situacijos planas.
15. Planas Nr. 2. 2011 m. geomagnetinių tyrimų Opstainių, Vilkyškių piliakalnio gyvenvietėje (23812) planas.

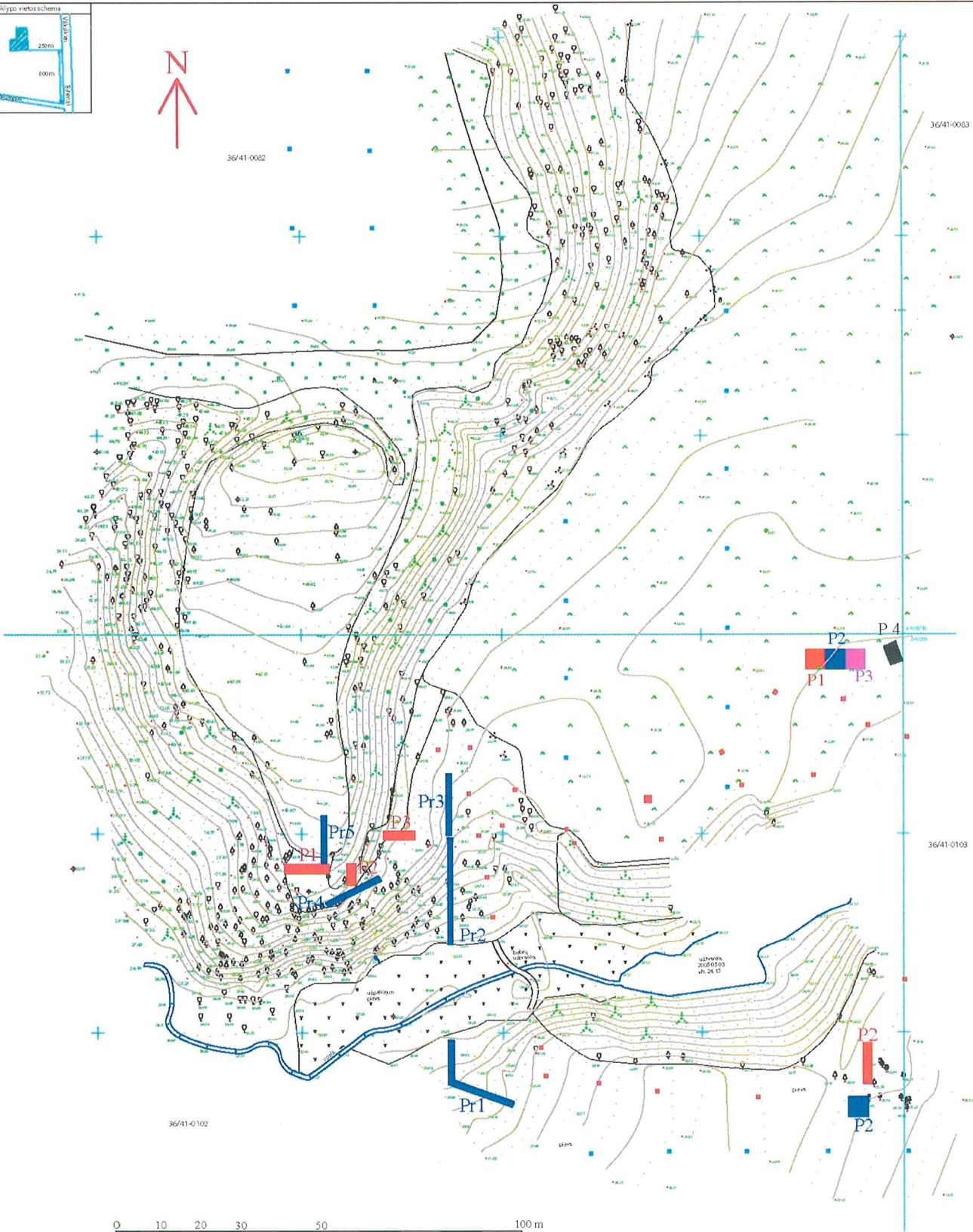
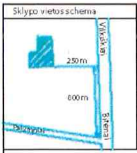

Opstainių, Vilkyškių piliakalnio gyvenvietės (23812),
 Pagėgių sav. 2011 m. archeologiniai tyrimai.
 Situacijos planas.
 M 1 : 500

- - 2005 m. archeologinių tyrimų vieta
- - 2008 m. archeologinių tyrimų vieta
- - 2009 m. archeologinių tyrimų vieta
- - 2010 m. archeologinių tyrimų vieta
- - 2011 m. archeologinių tyrimų vieta

Opstainio, Vilkyškių piliakalnio gyvenvietės (23812), Pagėgių sav.
2011m. archeologiniai tyrimai

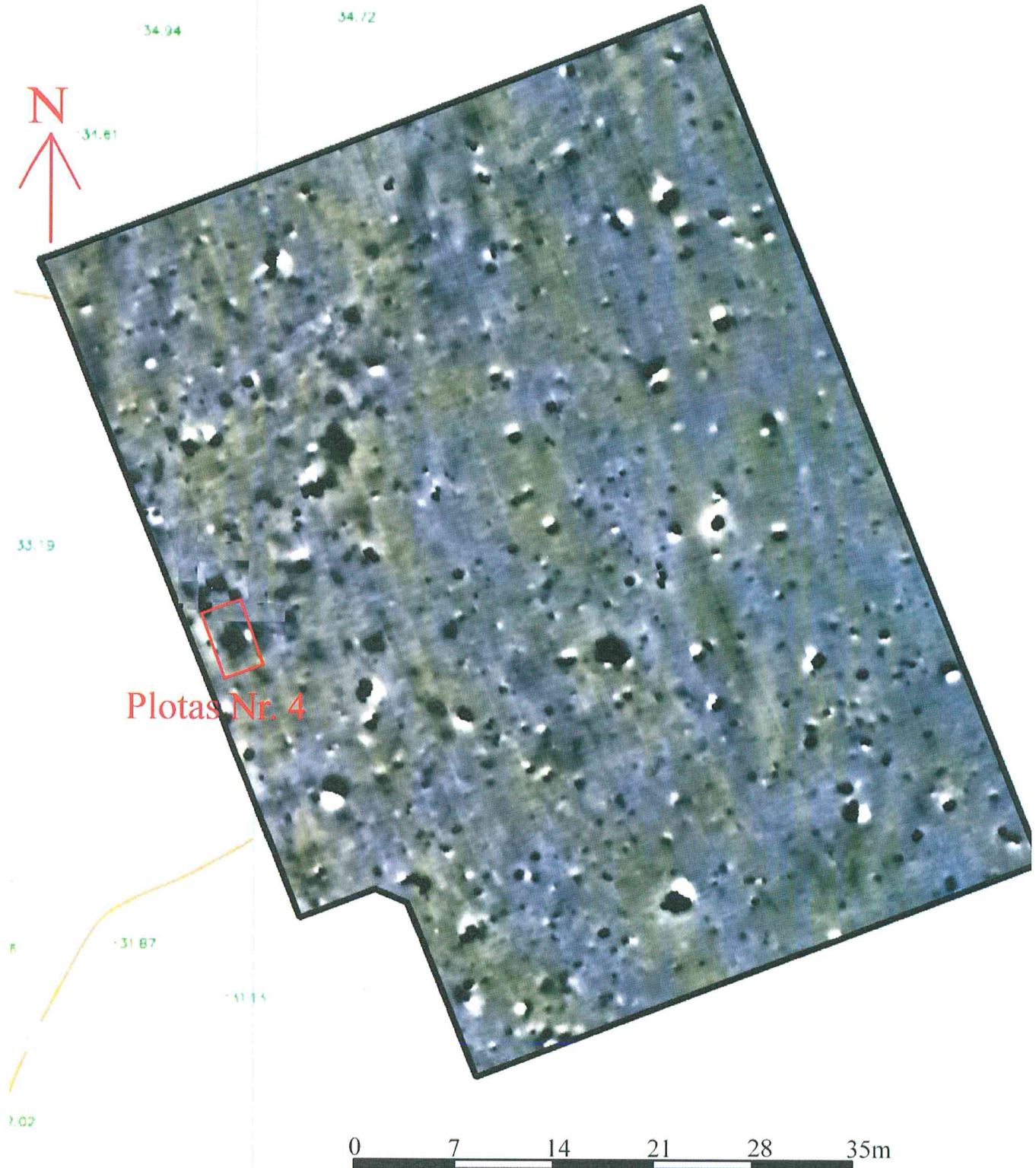

Planas Nr. 2. 2010 m. geomagnetinių tyrimų Opstainių, Vilkyškių piliakalnio gyvenvietėje (23812) planas

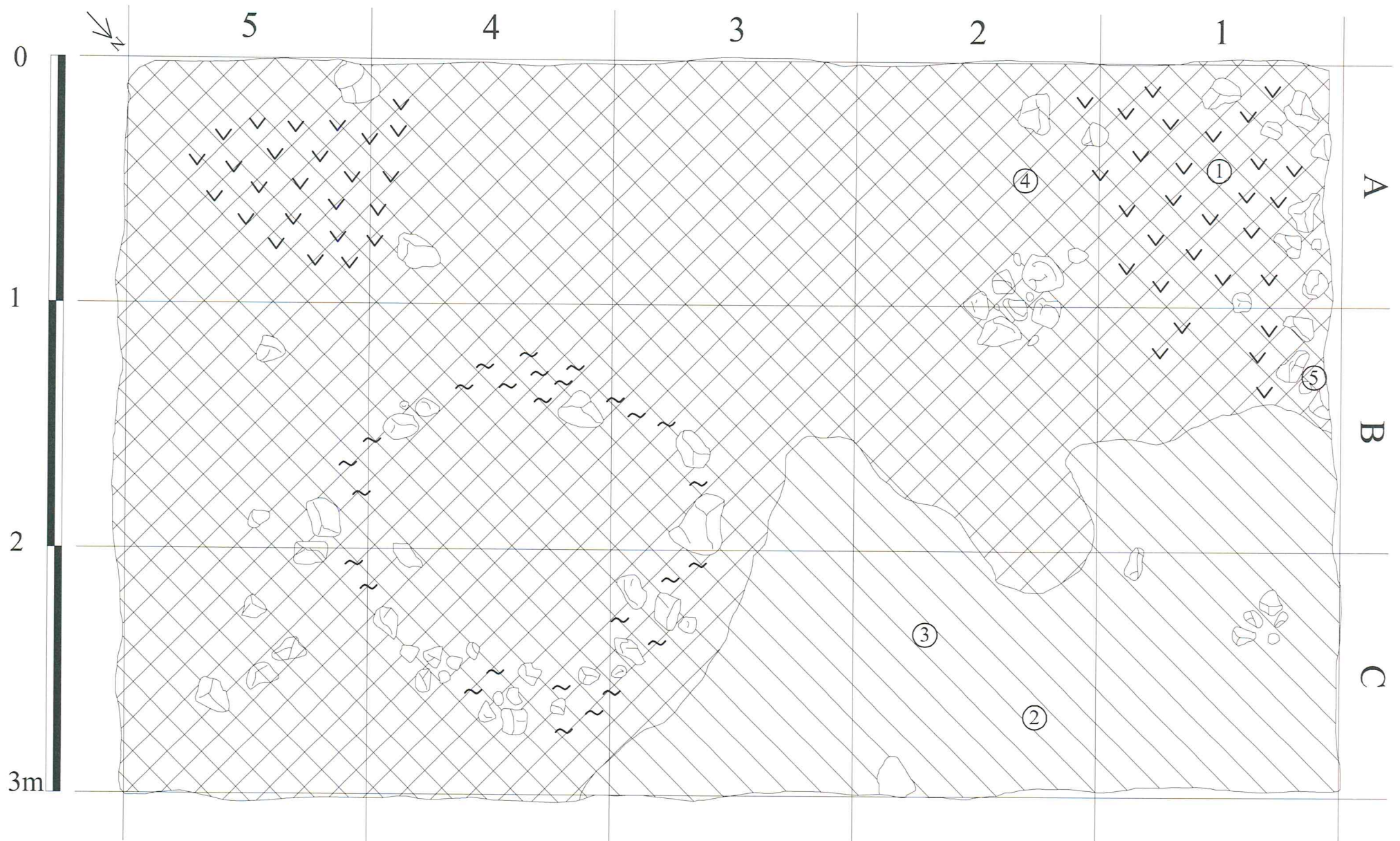

Brėžinys Nr. 1. Ploto Nr. 4 planas, gylis 30 - 40 cm. M 1:20. *Braižė D. Balsas*

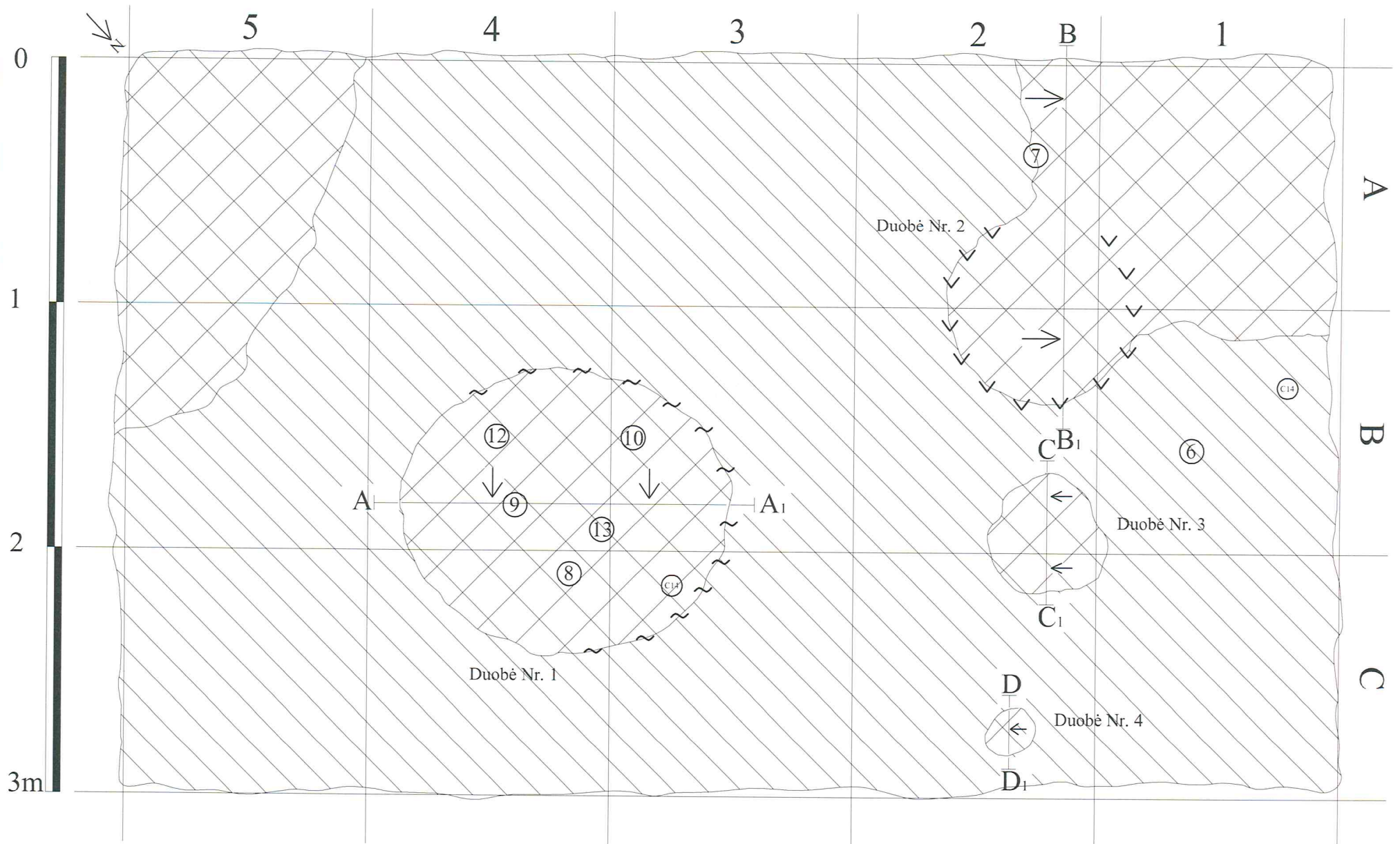

Brėžinys Nr. 2. Ploto Nr. 4 planas, gylis 50 - 55 cm. M 1:20. *Braižė D. Balsas*

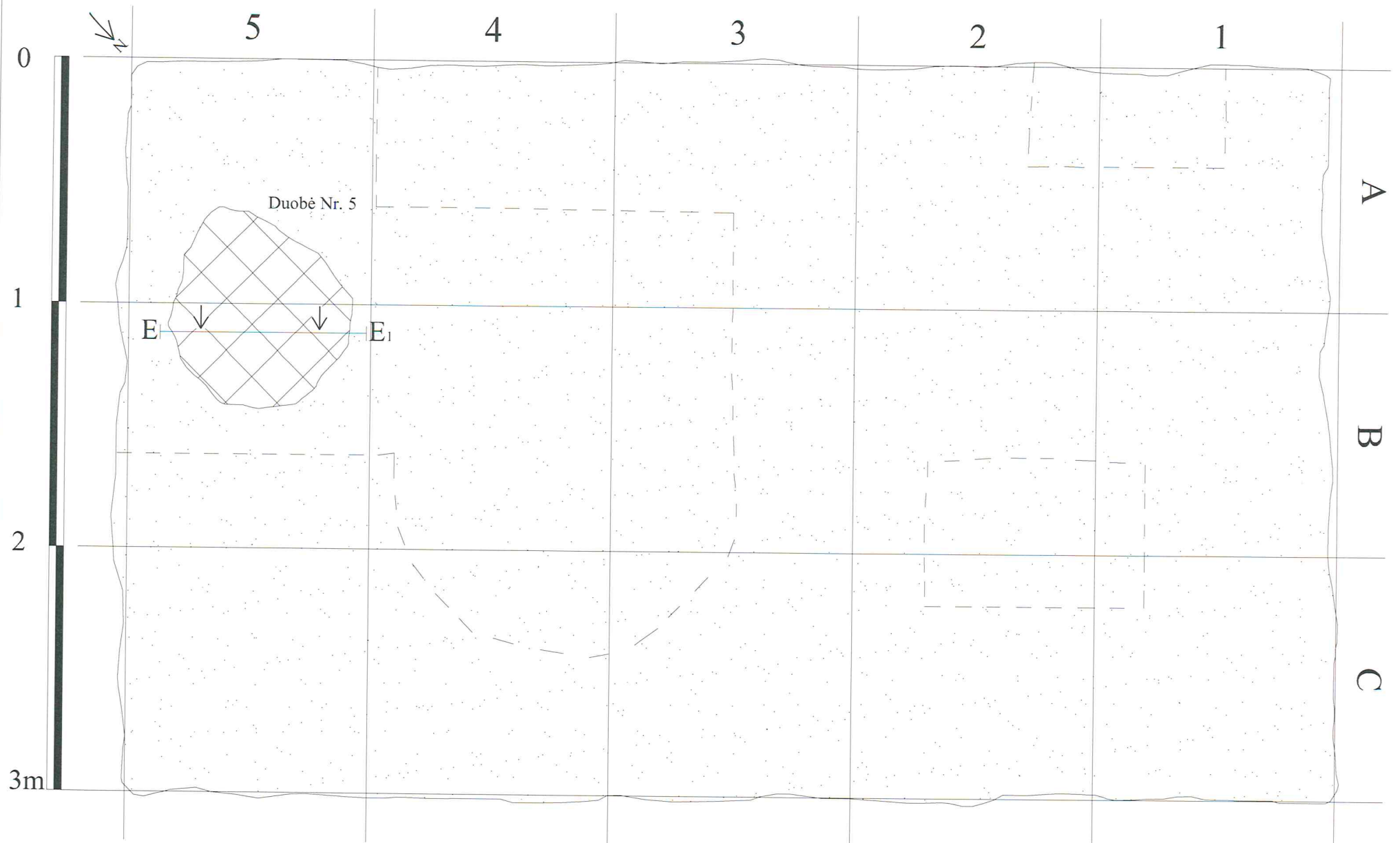

Brėžinys Nr. 3. Ploto Nr. 4 planas, gylis 100 - 160 cm. M 1:20. *Braižė D. Balsas*

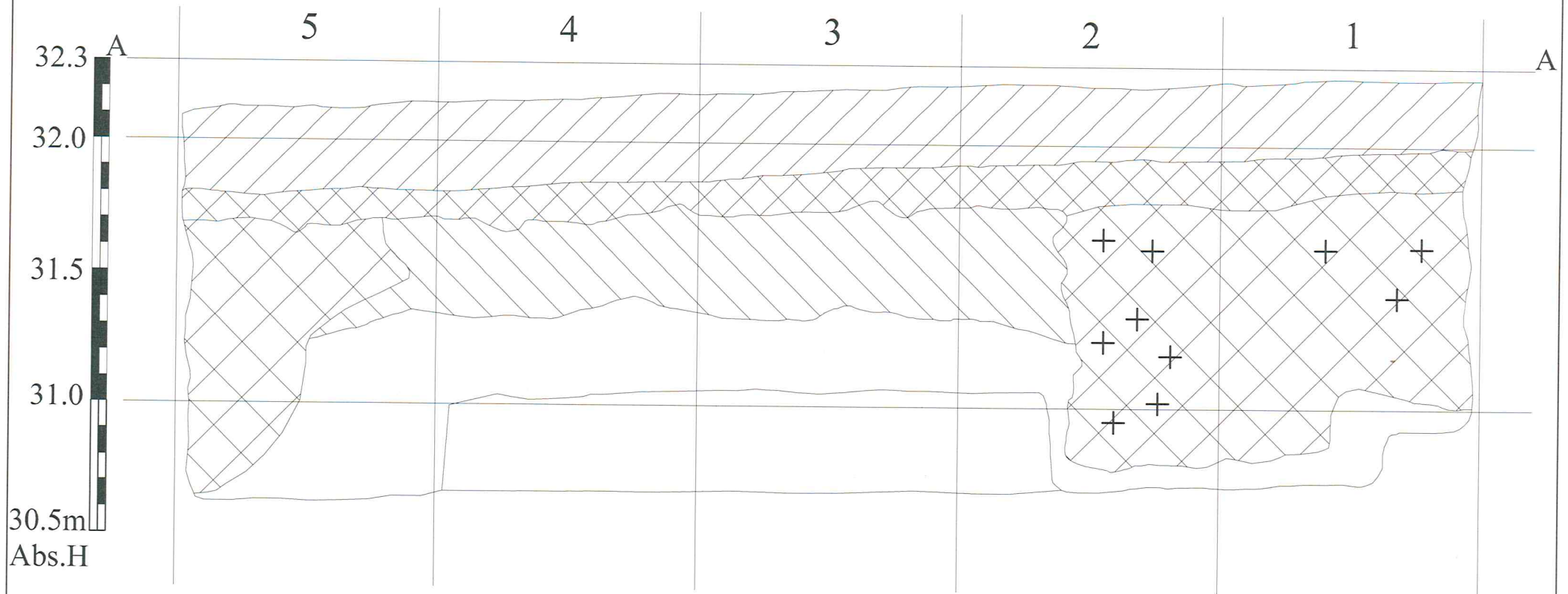

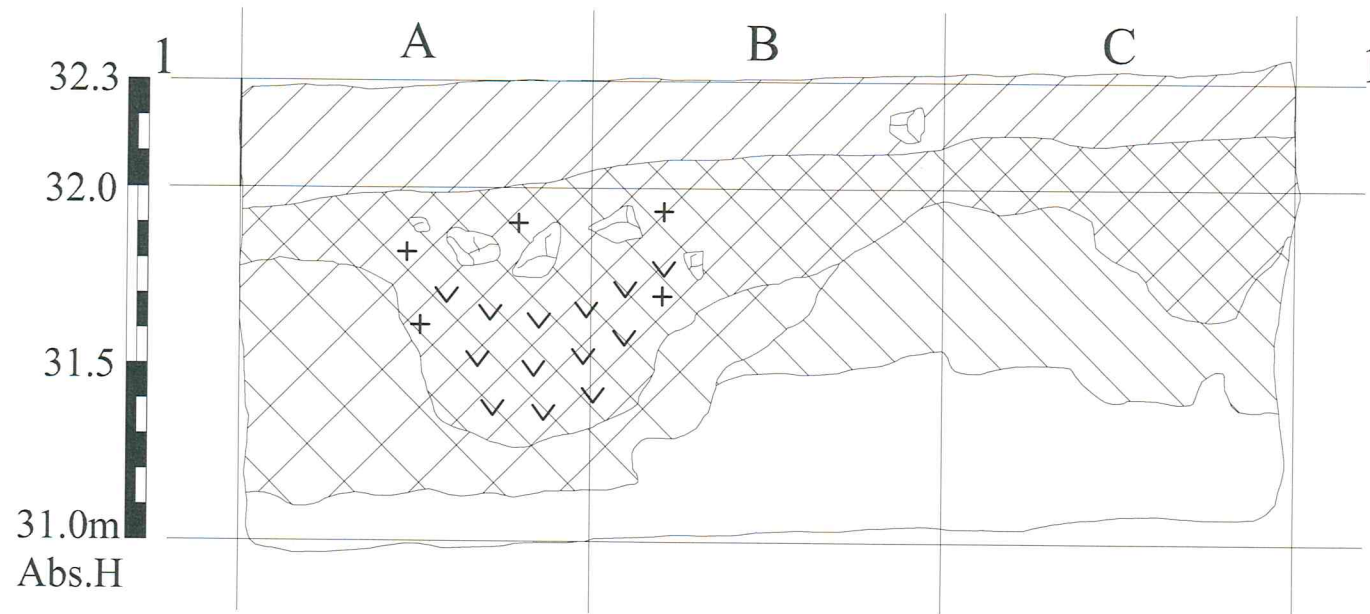

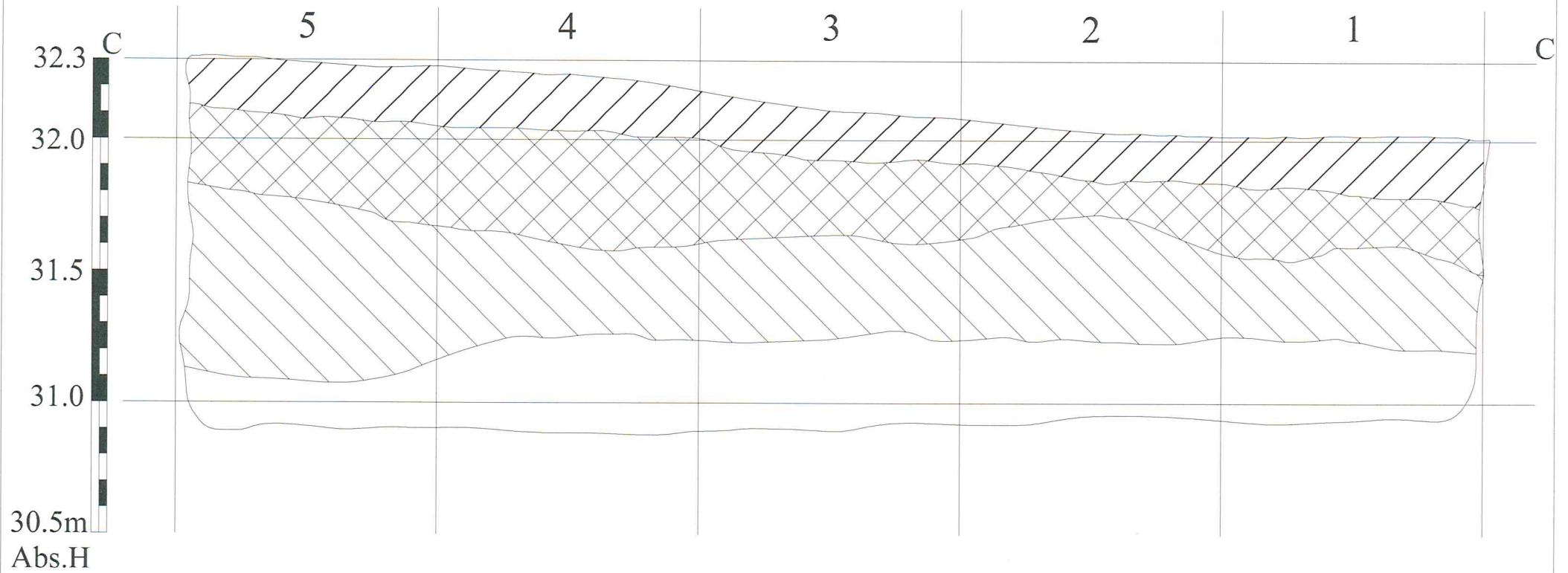

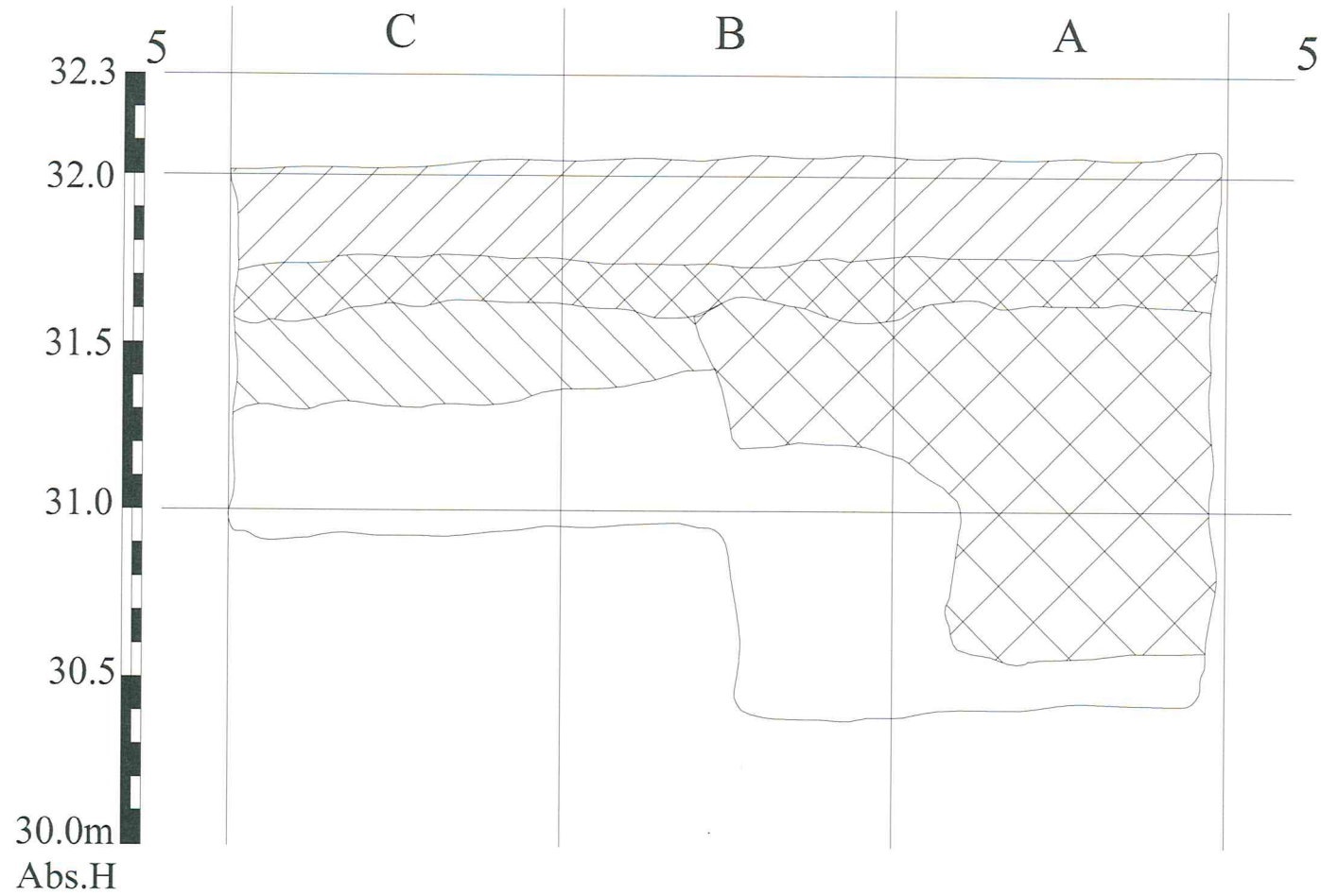

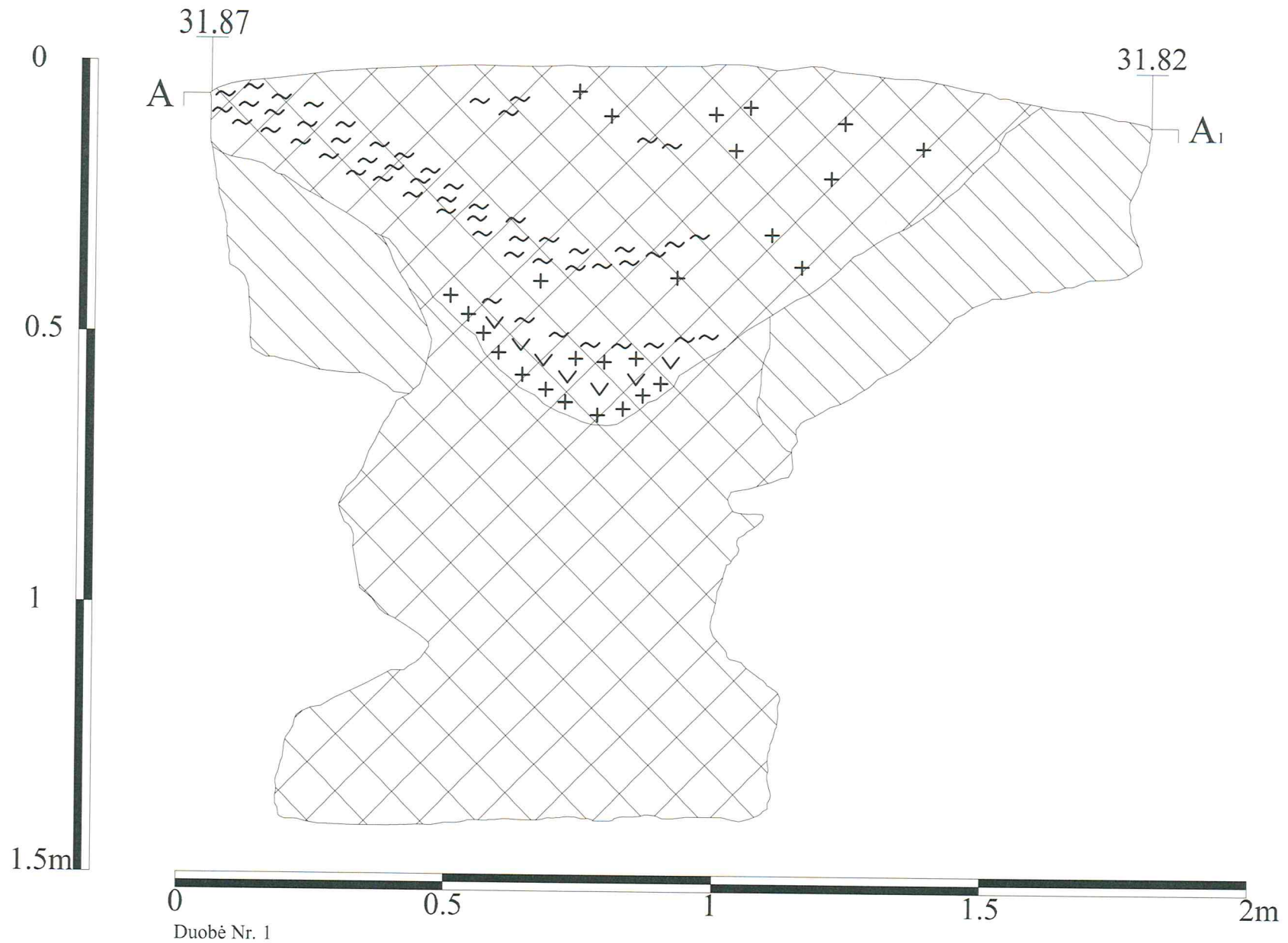



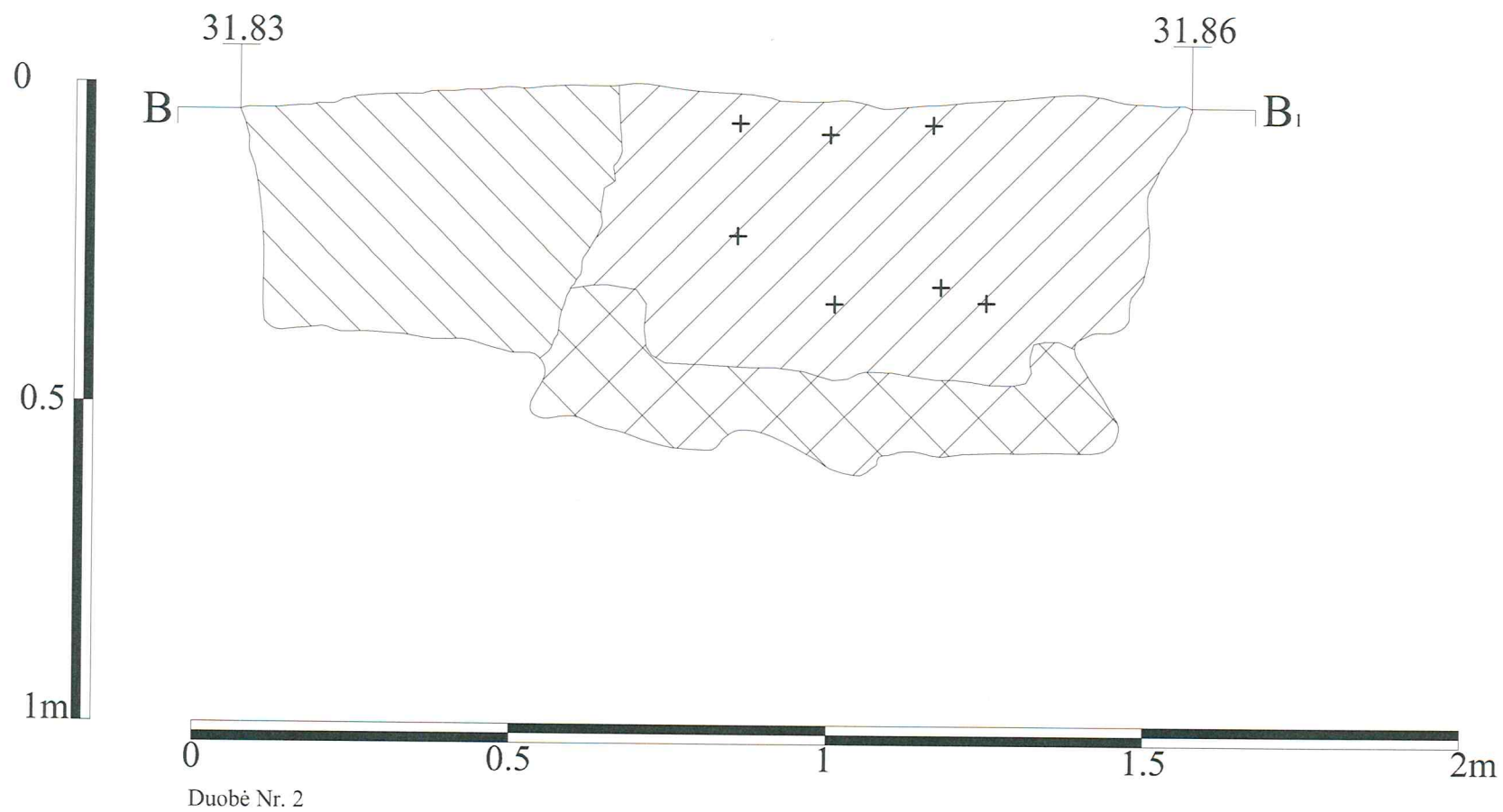



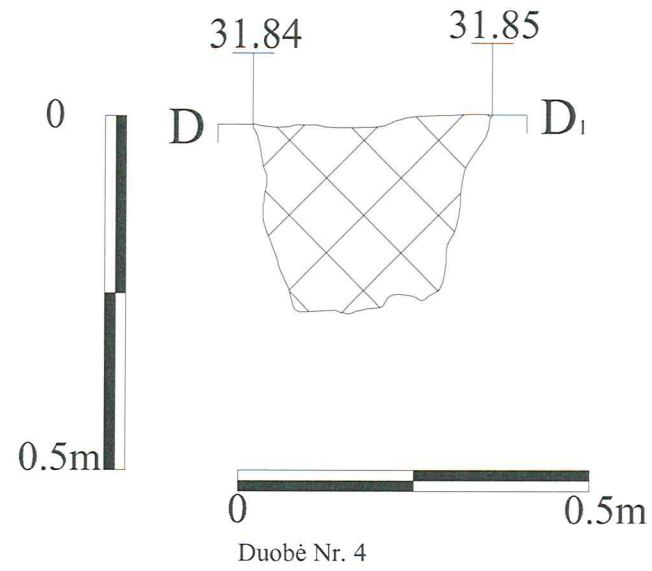
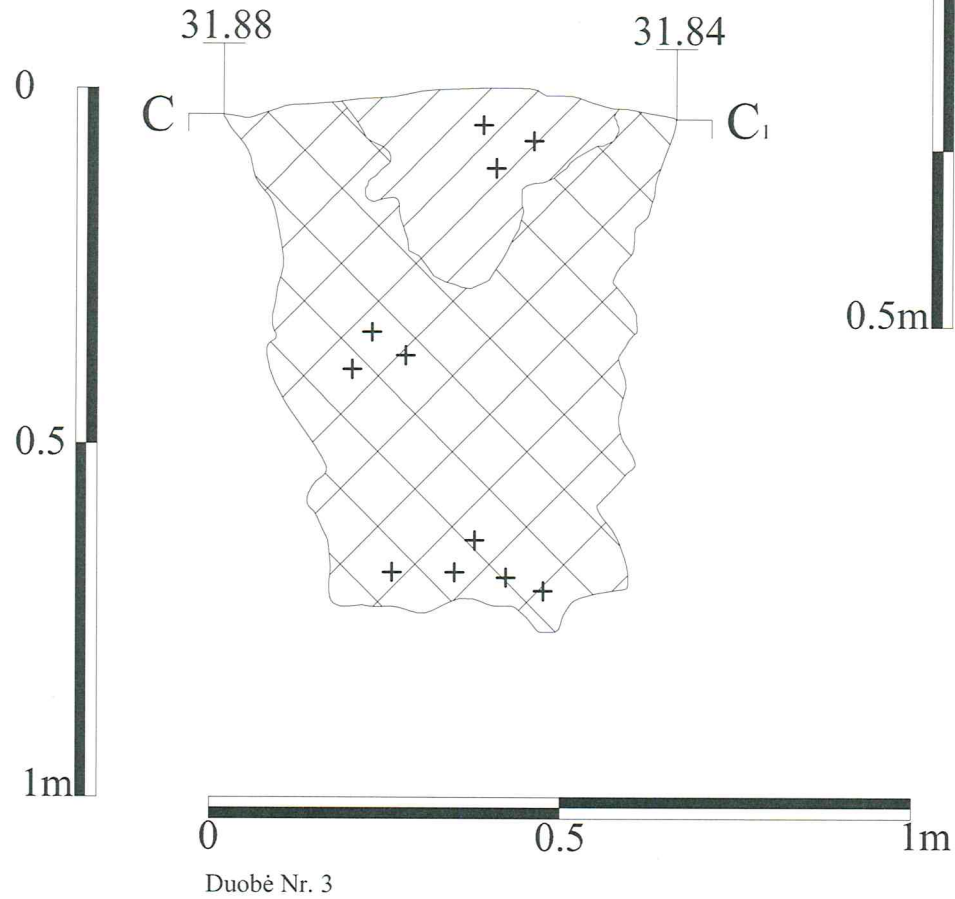



Brėžinys Nr. 8. Duobės Nr. 1 pjūvis A - A₁. M 1:10. *Braižė D. Balsas*



Brėžinys Nr. 9. Duobės Nr. 2 pjūvis B - B₁. M 1:10. *Braižė D. Balsas*



Sutartiniai ženklai

-  armuo (suardytas kultūrinis sluoksnis)
-  I nesuardyto kultūrinio sluoksnio horizontas
-  II nesuardyto kultūrinio sluoksnio horizontas
-  maišytas kultūrinis sluoksnis - duobių užpildas
-  įžemis - smėlis
-  molis
-  apdegusio molio tinko gabaliukai
-  degėsiai
-  1 individualių radinių radimo vieta ir numeris
-  C14 medžio anglies C14 mėginio paėmimo vieta

Planas Nr. 3

Archeologinių žvalgymų Opstainio, Vilkyškių piliakalnio papėdės gyvenvietėje (23812) ir Šereitlaukio kapinyno, vad. Millžinkapiu (16388) situacijos planas

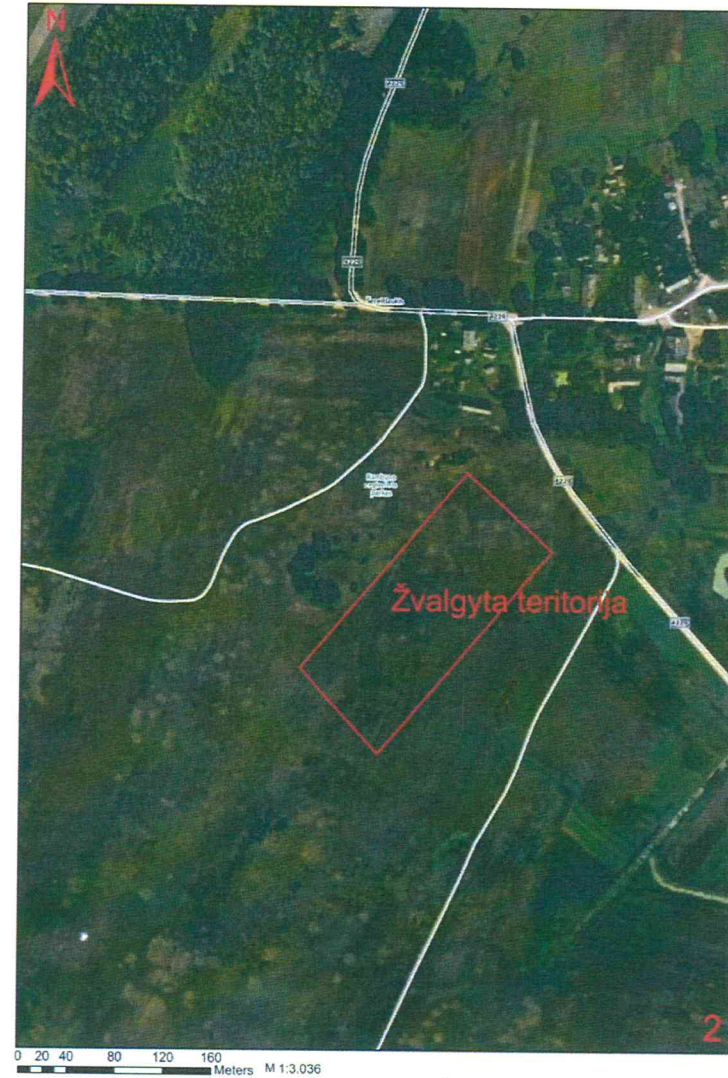

1. Geomagnetinių žvalgymų vieta Opstainio, Vilkyškių piliakalnio gyvenvietėje; 2. Geomagnetinių žvalgymų vieta Šereitlaukio kapinyno teritorijoje

Planas Nr. 4
 2011 m. geomagnetinių tyrimų Opstainių, Vilkyškių piliakalnio gyvenvietėje (23812),
 planas.

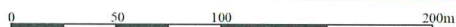
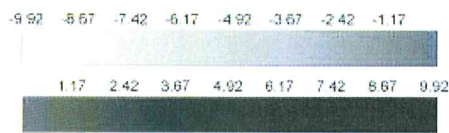
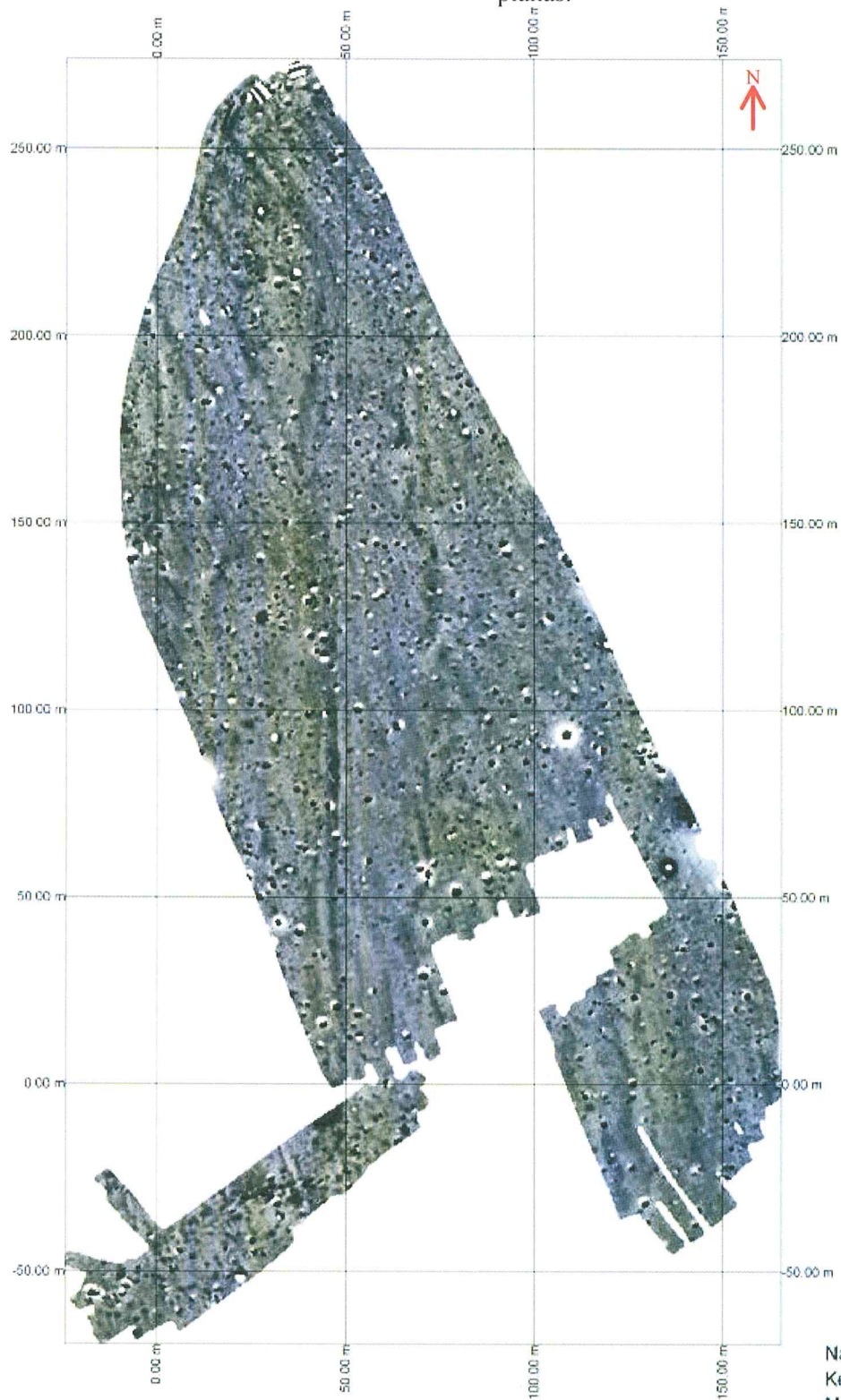

| | |
|---------------|-------------|
| Name: | Vilkyskiai |
| Kennung: | 3 |
| Maßstab: | 1:1400 |
| Feldbreite: | 190.00 m |
| Spurlänge: | 343.60 m |
| Spurabstand: | 0.40 m |
| Punktabstand: | 0.40 m |
| Fläche: | 28749.28 qm |
| Minimum: | -9.92 nT |

Opstainio, Vilkyškių piliakalnio gyvenvietės (23812), Pagėgių sav.
2011m. archeologiniai tyrimai

Priedų sąrašas

1. 2011 m. tirtas Plotas Nr. 4 geomagnetinių tyrimų plane (2010 m.).
2. Leidimas vykdyti archeologinius tyrimus.
3. Archeologinių tyrimų programos projektas.
4. Archeologinių tyrimų programos projekto papildymas.

Priedas Nr. 1
Leidimas vykdyti archeologinius tyrimus

Leidimas galioja iki 2011-11-30

L E I D I M A S
vykdyti archeologinius tyrimus

2011-08-09 Nr. 203
Vilnius

Pagal Lietuvos Respublikos nekilnojamojo kultūros paveldo apsaugos įstatymo 18 str. šis leidimas išduotas **D. Balsui** vykdyti Opstainio, Vilkyškių piliakalnio su gyvenvieta (23812), Pagėgių sav., **archeologinius tyrinėjimus**, taip pat naudoti elektronines priemones, sudarinėti planus, filmuoti, fotografuoti, piešti, rinkti radinius ir mėginius tiriamame objekte.
Tyrimų projektas: Archeologinių tyrimų projektas, 2011-08-04, Nr. 203.

Kontrolės skyriaus vedėjas



R. Kraujalis

Kultūros paveldo departamentui,
Mokslinei archeologijos komisijai

ARCHEOLOGINIŲ TYRIMŲ PROGRAMOS PROJEKTAS

Klaipėda,
2011-08-04

Objekto pavadinimas: Opstainių (Vilkyškių) piliakalnis ir senovės gyvenvietė, (23812), Pagėgių sav. Pagėgių sav.

Tyrimų tikslas: Klaidėdos universiteto Humanitarinių mokslų fakulteto Istorijos katedra nuo 2008 m. Vilkyškiuose organizuoja istorijos specialybės studentų archeologinę praktiką, kurios metu yra tyrinėjamas į PR nuo Opstainių I piliakalnio esanti papėdės gyvenvietė.

2005 metais siekdamas surinkti duomenis apie į R – PR ir Š nuo piliakalnio esančios apie 2 ha ploto papėdės gyvenvietės kultūrinio sluoksnio paplitimo ir išlikimo laipsnį V. Šimėnas į Š, R ir P nuo piliakalnio ištyrė 24 šurfus (bendrą 25 m² dydžio plotą), aptiko nežinomas papėdės gyvenvietės dalis į R ir P nuo piliakalnio su iki 1,5 m storio kultūriniu sluoksniu datuojamu I tūkst. – II tūkst. pradžia (Šimėnas, V. Vilkyškių, Opstainių ir Šereiklaukio piliakalnių gyvenvietės. *ATL 2005 metais*. V. 2006, p. 400 – 402).

2008 metais KU pradėjo organizuoti studentų archeologinę praktiką piliakalnio papėdės gyvenvietėje. Liepos mėnesį papėdės gyvenvietės R dalyje buvo ištirtas 25 m² dydžio plotas. Tuo pačiu metu Apstos upelio kairiajame krante, tarp vieškelio Vilkyškiai – Šereiklaukis ir Apstos upelio iškasti bendro 29 m² ploto 22 šurfai. Vėliau tyrimai buvo pratęsti lapkričio – gruodžio mėnesiais, kai piliakalnyje ir papėdės gyvenvietėje būsimų laiptų ir takų į piliakalnį vietoje atlikti platesni žvalgomieji archeologiniai tyrinėjimai. Jų metu iškasta dar 18 šurfų ir 4 plotai, iš kurių piliakalnyje ištirta 42 m², papėdės gyvenvietėje – 89 m². 2008

m. tyrimų metu nustatyta, kad piliakalnio papėdės gyvenvietės centrinė dalis prasideda maždaug už 30 m į R nuo piliakalnio. Ji apima apie 50 m pločio juostą. Šioje vietoje aptiktas iki 1,2 m storio kultūrinis sluoksnis su gausiais archeologiniais radiniais. Tai pagrindinė papėdės gyvenvietės dalis, kurioje gyventa visą piliakalnio naudojimo laiką, pradedant nuo pirmųjų amžių po Kr. ir baigiant XIII a. pabaiga – skalvių genties nukariavimu (Zabiela, G., Jarockis, R. Opstainių (Vilkyškių) piliakalnis ir papėdės gyvenvietė. *ATL 2008 metais*. V., 2009, p. 89 – 93).

2009 metais Piliakalnyje, jo papėdėje bei Apstos upelio dešiniajame krante, plote 2 ir perkasose 1–5, buvo ištirtas bendras 153 m² plotas. Tyrimų metu buvo užfiksuotas iki 40 cm storio kultūrinis sluoksnis, kurį pagal archeologinius radinius galima datuoti I tūkst. – II tūkst. pradžia. Apstos upelio kairiajame krante, piliakalnio papėdėje, šlaite ir aikštelėje, t. y. vietose, kur bus statomi mediniai laiptai, ištirtos 4 perkastos (Jarockis, R. Opstainių (Vilkyškių) piliakalnis ir papėdės gyvenvietė. *ATL 2009 metais*. V., 2010, p. 37 – 38).

2011 metais senovės gyvenvietės archeologinius tyrimus planuojama tęsti PR papėdės gyvenvietės dalyje, kuri patenka į privačią žemės valdą ir yra ariama. 2010 m. šioje gyvenvietės dalyje vyko geofizikiniai tyrimai. Naudojant šių tyrimų duomenis šiais metais planuojama tyrinėti spėjamą pastato vietą (žr. priedą Nr. 1).

Tyrimų apimtis: Opstainių I piliakalnio PR papėdės gyvenvietės dalyje planuojama ištirti vieną plotą 5x3 (15 m²) dydžio.

Tyrimų trukmė: rugpjūčio 8 – 19 d.

Archeologiniuose tyrimuose dalyvaus archeologijos doktorantas Ž. Čėsna, kurio mokslinio darbo tema siejasi su Skalvos regionu. Studentų archeologinės praktikos vadovas dr. R. Jarockis.

KU BRIAI jaunesnysis mokslo darbuotojas

Darius Balsas

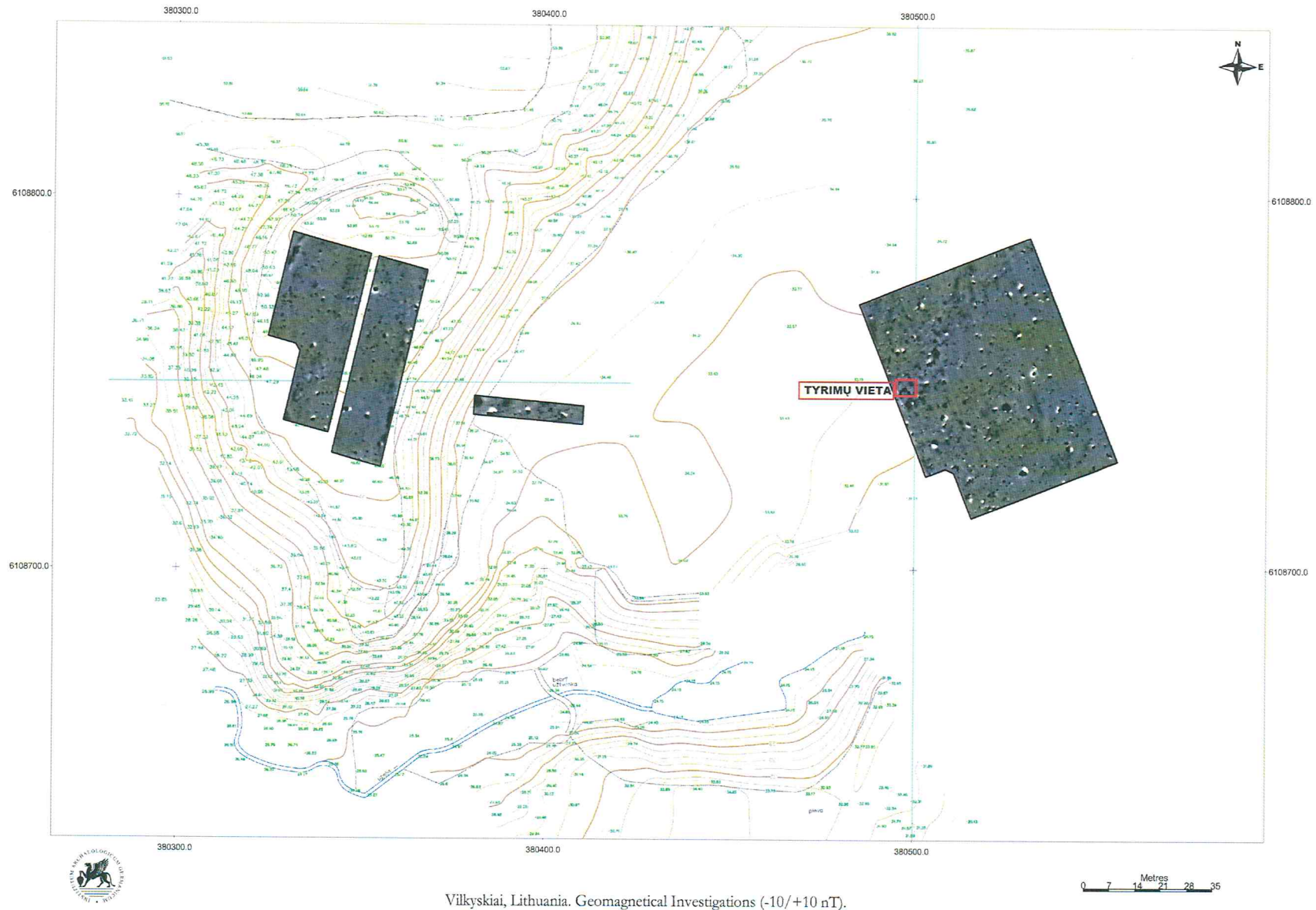

Archeologinių tyrinėjimų vieta Opstainių I piliakalnio papėdės gyvenvietėje.

Kultūros paveldo departamentui,
Mokslinei archeologijos komisijai

**ARCHEOLOGINIŲ TYRIMŲ OPSTAINIO, VILKYŠKIŲ PILIAKALNIO
SENOVĖS GYVENVIETĖJE (23812), PAGĖGIŲ SAV. PROJEKTO
PAPILDYMAS**

Klaipėda,
2011-10-10

2011 m. rugpjūčio mėn. Opstainio, Vilkyškių piliakalnio senovės gyvenvietėje vyko archeologiniai tyrimai. Leidimas vykdyti archeologinius tyrimus Nr.203 išduotas 2011-08-09. Tyrimų metu ariamoje gyvenvietės dalyje, kurioje 2010 m. vyko geofizikiniai žvalgymai, buvo ištirtas 15 m² plotas. Tyrimų vietoje fiksuotas iki 40 cm storio kultūrinis sluoksnis, dokumentuotos ir ištirtos 4 ūkinės duobės su I-mo tūkst.po Kr. datuojamais archeologiniais radiniais, kurių daugumą sudaro lipdyta keramika.

Š.m. spalio mėn. 16-19 dienomis Opstainio, Vilkyškių piliakalnio senovės gyvenvietėje planuojama tęsti archeologinius žvalgymus (magnetinio lauko matavimus (žr. priedą Nr.1)). Žvalgymus su specialia įranga atliks Dr. Sebastian Messal iš *Römisch-Germanische Kommission* (Frankfurtas prie Maino, Vokietija). Žvalgomosios ekspedicijos metu taip pat planuojama žvalgyti Šereitlaukio kapinyno, vad. Millžinkapiu (16388) aplinką (žr. priedą Nr.2).

Mokslinės archeologijos komisijos prašau leidimo vykdyti archeologinius žvalgymus naudojant 2011-08-09 išduotą leidimą Nr.203. Žvalgymų medžiaga bus patalpinta Opstainio, Vilkyškių piliakalnio senovės gyvenvietės 2011 metų archeologinių tyrimų ataskaitoje. Žvalgomosios ekspedicijos darbe dalyvaus Dr.doc. Valdemaras Šimėnas, Dr. Romas Jarockis bei KU Kraštovaizdžio archeologijos magistro studijų programos II-o kurso studentai.

KU BRIAI jaunesnysis mokslo darbuotojas

Darius Balsas

priedas Nr. 1

Opstainio, Vilkyškių piliakalnio senovės gyvenvietės (23812) situacija

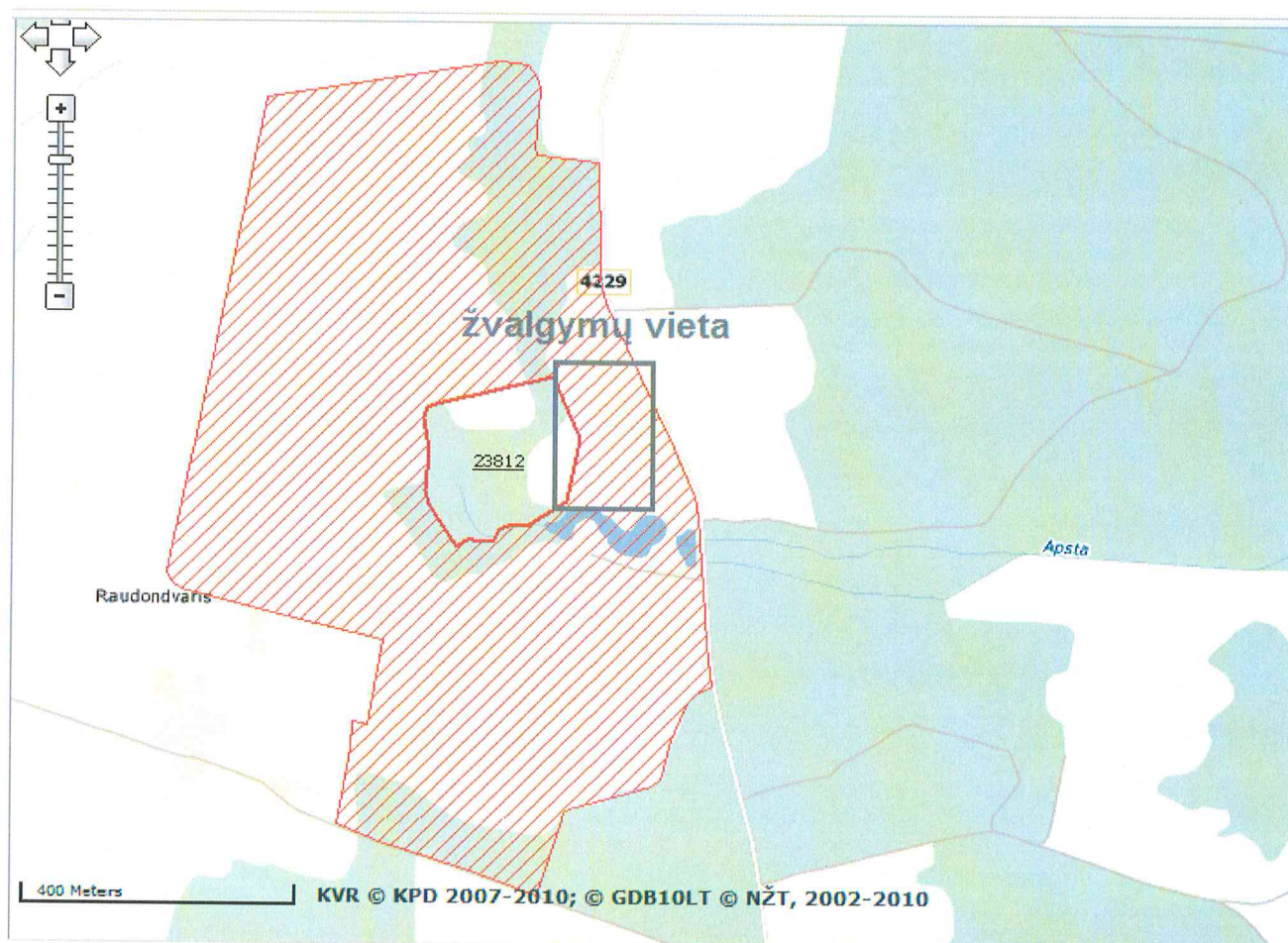

priedas Nr.2

Šereitlaukio kapinyno, vad. Millžinkapiu (16388) situacija

