

AB PAMINKLŲ RESTAURAVIMO IR PROJEKTAVIMO
INSTITUTAS

LENTAINIŲ PILIAKALNIO VIRŠUTINĖS SENOVĖS
GYVENVIETĖS (A324K2) (KAUNO RAJ.) 2002 m.
ARCHEOLOGINIŲ TYRINĖJIMŲ ATASKAITA

ARCHEOLOGAS  A. ŽALNIERIUS

Lietuvos paveldo centro archyvas	
Eno Nr.	39
Arto Nr.	1
viens. Nr.	1097

KAUNAS 2002

TURINYS

1. TITULINIS LAPAS	1
2. TURINYS.....	2
3. TYRINĖJIMŲ PROGRAMA.....	3
4. LENTAINIŲ PILIAKALNIO VIRŠUTINĖS GYVENVIETĖS PLANAS	4
5. TYRINĖJIMŲ LEIDIMO KOPIJA.....	5
6. TYRINĖJIMŲ ATASKAITA.....	6
7. RADINIŲ SĄRAŠAS	12
8. LENTAINIŲ PILIAKALNIO VIETA KAUNO RAJ.....	13
9. SENOVĖS GYVENVIETĖS TYRINĖJIMŲ PLANAS M 1:500.....	14
10. PERKASŲ NR. 1-2 KULTŪRINIO SLUOKSNIŲ PĖJŪVIAI.....	15
11. PERKASŲ NR. 1-2 PLANAS.....	16
12. PERKASŲ NR. 1- 2, DUOBIŲ, STULPELIŲ (?) PĖJŪVIAI.....	17
13. PERKASŲ NR. 3-4 KULTŪRINIO SLUOKSNIŲ PĖJŪVIAI.....	18
14. RADINIŲ PIEŠINIAI.....	19
15. NUOTRAUKŲ SĄRAŠAS.....	20
16. FOTO FIKSACIJA.....	21

Nekilnojamosios kultūros vertybės ir objekto, esančio jos teritorijoje ir apsaugos zonoje,

TYRIMŲ PROGRAMA

1. Objektas Lentainių pilialkalnis (AR-367) vizuotinė gyvenvietė
2. Objekto adresas Kauno raj. Domeikavos seniūnija
(gyv. namas, butas)
3. Objekto kategorija archeologijos vertybė AR-367
(vertybės reg. Nr., teritorija)
4. Rengimo pagrindas paminklotvarkos sąlygos
(projektavimo užduotis, paminklotvarkos sąlygos)
5. Darbų užsakovas Kultūros vertybių apsaugos departamentas
(saviminko, naudotojo v., pavardė, tel., organizacijos pavadinimas)
paminklosaugos įstaigų nurodymas
6. Užsakovo kultūros vertybės, objekto naudojimo teisinis pagrindas Sody bendrijos
„Bilialkalnis“ nuoravytė
7. Planuojami tyrimo darbai ir etapai:
 - a) archeologiniai tyrimai
(istoriniai, architektūriniai, polichrominiai, konstrukciniai, geologiniai, inžineriniai)
 - b) tikslas ir uždaviniai senoris gyvenvietės gilni archeologi-
niai tyrimai, labiau ardo mure gyvenvietės
vieta. Planuojamas tyrimų plotas 120 m²
 - c) orientacinė trukmė 2002. 07. - 09.
8. Planuojamas tyrimo darbų ataskaitos laikas 2003 pirmos ketvirtis
9. Tyrimų mokslinis vadovas, autoriai A. Žalnirius, archeologas 260542
atstatas Nr 2465
(v., pavardė, specialybė, atestato Nr., telefonas, organizacija)
sutarties Nr. ir data)

Pastaba:

Tiksliai tyrimų vietas šiuo metu nurodyti negalima, nes jas teks derinti su sody bendrąsias sąlygas Nr 1 ir Nr 8 sanir-
niniais.

~ N 114 114 /



LENTAINŲ PILIAKALNIO VIRŠUTINĖS SENOVĖS GYVENVIETĖS TERITORIJOS PLANAS

Plotas apie 14000 m²

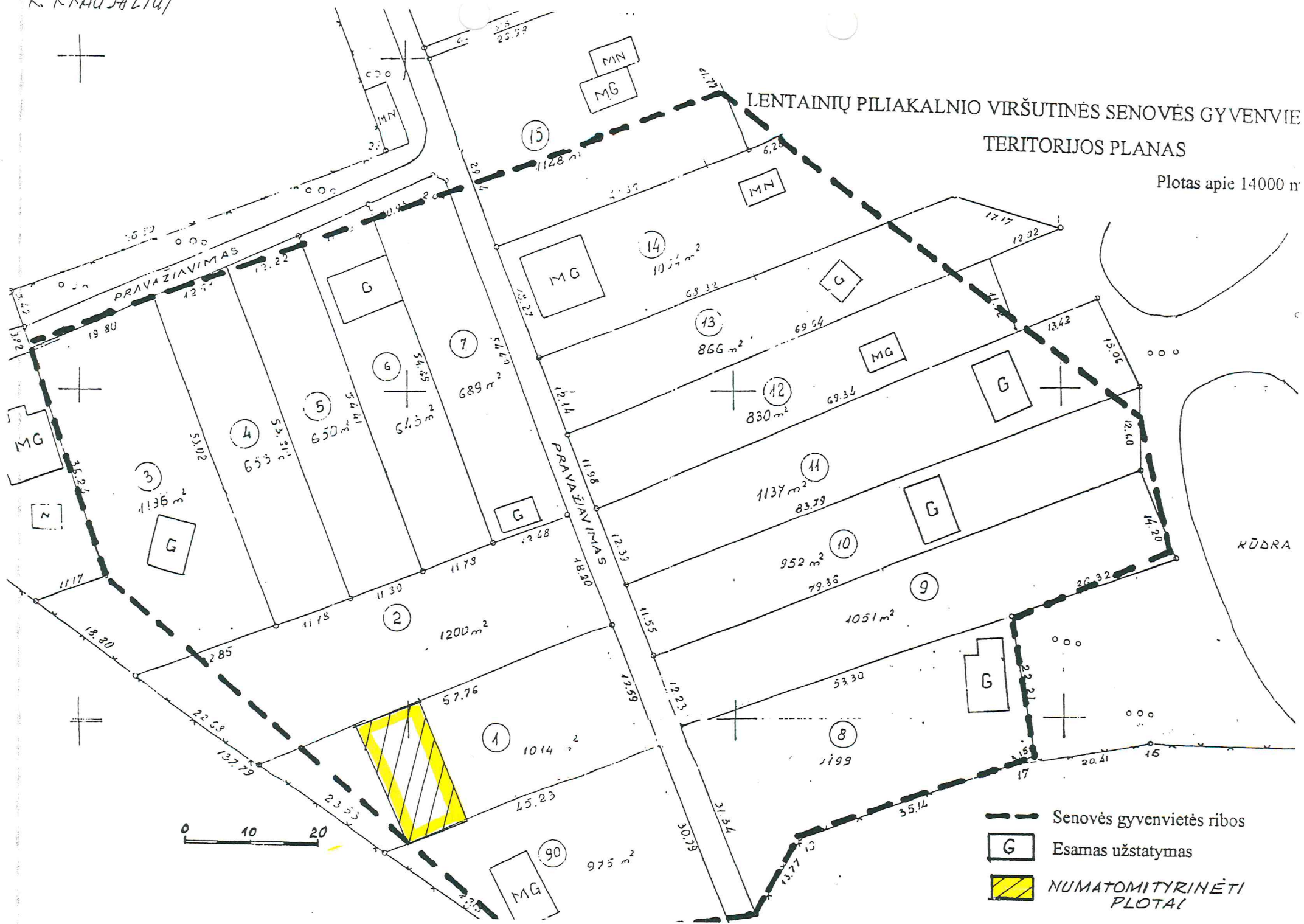

- Senovės gyvenvietės ribos
- Esamas užstatymas
- NUMATOMITIRINĖTI PLOTAI

5
PATVIRTINTA
Kultūros vertybių apsaugos departamento
direktoriaus 2001-09-03 įsakymu Nr. 318

Leidimas galioja iki 2002-11-30

L E I D I M A S

vykdyti archeologijos tyrimus

2002-07-10 Nr.122
Vilnius

Pagal Lietuvos Respublikos nekilnojamųjų kultūros vertybių apsaugos įstatymo 23 str. šis leidimas išduotas **A.Žalnierui** vykdyti Lentainių piliakalnio senovės gyvenvietės (AR 367), Kauno raj., **archeologinius tyrinėjimus,** taip pat naudoti elektronines priemones, sudarinėti planus, filmuoti, fotografuoti, piešti, rinkti radinius ir mėginius tiriamame objekte.

Tyrimų projektas: Tyrimų programa, 2002-07-09, Nr.122.

Vyr.valstybinis inspektorius



R.Kraujalis

Kauno raj. Lentainių piliakalnio viršutinės senovės gyvenvietės
archeologinių tyrinėjimų ataskaita

Archeologiniai tyrinėjimai Lentainių piliakalnio viršutinėje senovės gyvenvietėje buvo atlikti 2002 m. lapkričio mėn., pagal KVAD leidimą Nr. 122, išduotą 2002 07 10. Užsakovas: viešoji įstaiga "Kultūros paveldo išsaugojimo pajėgos".

Viršutinės senovės gyvenvietės iki galo nesuardyto kultūrinio sluoksnio kiekis pastoviai mažėja. Čia jau stovi nemažai įvairaus dydžio pastatų, o privatizavus sklypus nemažai savininkų ruošiasi juose statyti gyvenamuosius namus. Be to, kasmet senovės gyvenvietės sluoksnis yra ariamas, arba sukamas daržams, sodinami nauji medžiai, krūmai, įrengiami nauji pravažiavimai ir aikštelės su kietomis dangomis. Todėl būtina neatidėliojant ištirti didesnius viršutinės gyvenvietės plotus, kurie leistų tiksliau datuoti jos egzistavimo chronologines ribas. Pagal 2001 m. sudarytą 2002- 2014 m. Lentainių piliakalnio viršutinės gyvenvietės tyrinėjimų programą, priklausomai nuo skiriamų lėšų, yra numatyta kasmet tyrinėti jos teritoriją.

Tyrinėjimų tikslas - nustatyti senovės gyvenvietės kultūrinių sluoksnių stratigrafiją, chronologiją, ištirti ir užfiksuoti pirminio užstatymo liekanas. 2002 m. žvalgomųjų archeologinių tyrinėjimų metu buvo iškastos 4 perkastos, ištirtas 90 m² plotas. Tyrinėjimus ir fiksaciją atliko archeologas A.Žalnierius, braižė ir piešė dailininkė V.Trečiokienė. Žemės kasimo darbus atliko laisvai samdomi darbininkai.

Lentainių piliakalnis yra Kauno rajone, Domeikavos seniūnijoje, apie 8 km į šiaurės rytus nuo Kauno (brėž.1). Piliakalnio kompleksą sudaro dvi gyvenvietės ir Radikių kapinynas.

Piliakalnis yra Neries dešiniajame krante, viršutinės slėnio terasos pakraštyje. Iš vakarų, rytų, pietų jį juosia daubos ir Neries slėnis. Šiaurės vakarų pusėje nuo viršutinės terasos piliakalnį skiria apie 30 m pločio, greičiausiai iškastas gynybinis griovys. Šlaitai statūs, apie 30 m aukščio, Piliakalnio aikštelė yra apie 40 m ilgio ir 15 m pločio. Pietrytiniame šlaite, 8 m žemiau aikštelės yra trikampė 23X25 m dydžio terasa. 1915 m. aikštelėje buvo pastatytas betoninis bunkeris. Jo statybos metu buvo nukastas pylimas, buvęs piliakalnio šiaurės vakarų dalyje, sunaikinta aikštelės dalis.¹

¹ Lietuvos TSR archeologijos atlasas, T.II. Vilnius, 1975, p.95

Prie Lentainių piliakalnio buvo dvi gyvenvietės. Viena jų buvo Neries slėnyje, antra – viršutinėje Neries šlaito terasoje, į ŠV nuo piliakalnio. Piliakalnis ir gyvenvietės užima apie 4,0 ha plotą. Lentainių piliakalniui priskirtinas ir Radikių senkapis, buvęs į R nuo piliakalnio, Neries slėnyje, už kaimo kapinių. Kapinynas tyrinėtas 1909, 1959, 1967 m. Jame rasta II-VII ir IX-XVI a. datuojamų palaidojimų.² Piliakalnis iki šiol netyrinėtas, jo viršutinės ir žemutinės senovės gyvenviečių žvalgomieji archeologiniai tyrinėjimai buvo atlikti 2001m.³ Tyrinėjimų metu 2001 m. žvalgant viršutinės gyvenvietės teritoriją, buvo iškasta 16 perkasų, iširtas 16 m² plotas. Nustatyta, kad gyvenvietėje yra susidaręs 30-60 cm storio kultūrinis sluoksnis. Rastos tik dvi puodų šukės neleido tiksliau datuoti gyvenvietės kultūrinį sluoksnį. Tai pat nustatyta, kad viršutinės gyvenvietės kultūrinis sluoksnis buvo pastoviai ariamas, ir jo viršutinė dalis iki 30-40 cm gylio yra permaišyta. Objektivi informacija išliko tik apatinėje kultūrinio sluoksnio dalyje.

Viršutinės senovės gyvenvietės archeologiniai tyrinėjimai

Viršutinės Lentainių piliakalnio senovės gyvenvietės kultūrinis sluoksnis yra susiformavęs į ŠV nuo piliakalnio. Gyvenvietės PR ir ŠR riba yra daubos šlaitas ir gynybinis griovys prie piliakalnio. ŠV riba yra apie 120 m gynybinio griovio krašto, PV riba sutampa su sklypų Nr.1-3 ribomis (brėž.2, nuotr.1) Gyvenvietė užima apie 1,3-1,4 ha plotą. Dabartinis žemės paviršius lygus, nežymiai žemėja pietryčių link. Šiuo metu viršutinės gyvenvietės teritorija yra padalinta į 15 sodybinių sklypų, daugumoje jų stovi gyvenamieji mūriniai ir mediniai, bei ūkiniai pastatai ir šiltnamiai, užveisti sodai.

Archeologiniai tyrinėjimai buvo atlikti viršutinės gyvenvietės pietvakarinėje dalyje, sklypuose Nr.1 ir 90 (brėž. 2) Sklype Nr. 1 buvo iškastos dvi perkasos Nr.1-2, ir iširtas 76,5 m² plotas. Sklype Nr.90 buvo iškastos perkasos Nr. 3-4, ir iširtas 13,6 m² plotas.

Archeologiniai tyrinėjimai sklype Nr. 1

Sklypas Nr. 1 yra prie PV senovės gyvenvietės ribos, jo dalis yra dešiniajame Neries šlaite (brėž.2, nuotr.1). Žemės paviršius lygus, kiek aukštėja PR kryptimi. Sklype buvę vaismedžiai ir krūmai buvo iškirsti, ir viršutinė, apie 20 cm storio, kultūrinio sluoksnio dalis buvo nustumta į sklypo PV dalį, ruošiantis statyti mūrinį pastatą. Archeologiniai tyrinėjimai buvo atlikti sklypo PV dalyje. Tyrinėjimų metu 15,5 m atstumu į PV nuo sklypo PR ribos buvo iškastos dvi 17 m ilgio ir 2 m pločio perkasos Nr.1,2. Palikta tarp jų 0,50 m

² Lietuvos TSR archeologijos atlasas, T.III. Vilnius, 1977, p.94.

³ Žalnierius A. Kauno raj. Lentainių piliakalnio senovės gyvenvietės 2001 m. žvalgomųjų archeologinių tyrimų ataskaita. Kaunas, 2001.

pločio kontrolinė juosta buvo iširta iškasus abi perkakas, ir sklype buvo iširtas 76,5 m² plotas.

PERKASA NR. 1 (brėž.2 –5)

Perkasa Nr.1 buvo iškasta PV sklypo Nr.1 gale, apie 4-5 m į PV nuo jos prasideda Neries viršutinės terasos šlaitas. Šalia perkastos PV šono augo obelys, kurių šaknys buvo rastos visame perkastos plote. Atrodytų, kad dar prieš pradėdant formuoti senovės gyvenvietės sluoksniui čia yra augęs miškas, kurio medžių supuvusios šaknys geologiniuose sluoksniuose yra palikusios savo pėdsakus.

Perkastos ilgis yra 17 m , plotis – 2,0 m. Perkastos vietoje rastas išlikęs 10 – 15 cm storio tamsiai pilko juodžemio sluoksniu Nr.1 (brėž .3). Sprendžiant pagal likusį prie sklypo ribos kultūrinį sluoksnį, perkastos vietoje jo storis turėjo būti apie 30 cm. Išlikusiame sluoksnyje pastebėta retų degusių pėdsakų, rastos kelios nedidelės aprūkusių lauko riedulių nuoskalos. Kvadrato 4 – b buvo rasta 4 cm² dydžio grublėtosios (?) keramikos indo šukė (inv. 1). Kvadrato 13-b rastas apskaldyto titnago gabaliukas (inv.2). Kultūrinis sluoksnis perkasoje susiklostė ant gelsvo riebaus priemolio, kuris perkastos PR gale, kvad. 16-ab pasikeičia į raudoną molį.

Perkastos kv.3-a rasta priemolyje iškasta 84 cm ilgio, 62 cm pločio ir centre 18 cm gylio (visų rastų duobių gylis skaičiuojamas nuo geologinių sluoksnių paviršiaus), ovalo formos, nuolaidžiais šlaitais duobė (1), užpilta juoda su degusių pėdsakais žeme. Joje rasti tik keletas apdegusių ir aprūkusių , nedidelių lauko riedulių nuoskalų. Gal būt, tai buvusio židinio vieta.

Perkastos kv.8-b priemolyje rasta 64 cm ilgio, 35 cm pločio ir centre 12 cm gylio, nuolaidžiais šlaitais duobė (2), užpilta juoda, su retais degusių pėdsakais žeme. Joje radinių nerasta.

Kvadrato 10-b PV kampe ir kv. 11-a centre užfiksuotos dvi apie 8 cm skersmens ir 12-13 cm gylio, kūgio formos duobelės (3-4), užpildytos pilka žeme. Tarp duobelių yra 64 cm atstumas. Tai galėjo būti nedidelių stulpelių vietos.

Kvadrato 13- b PR kampe rastas 2-3 cm gylio pailgos duobelės (8) PV galas. Nukasus kontrolinę juostą paaiškėjo, duobelės ilgis yra 70 cm, plotis apie 20 cm, gylis centre – apie 4 cm. Duobelės ŠR galas yra perkastos Nr.2 kv. 13-a PV kampe. Duobelė užpilta maišytu su pilka žeme priemoliu. Radinių nerasta.

Perkasos kv. 15- ab užfiksuoti 3 lauko rieduliai (5-7) išsidėstę vienoje linijoje V-R kryptimi. Rieduliai 6-7 guli vienas šalia kito, riedulys 5 yra 56 cm atstumu į V nuo riedulio 6. Rieduliai apūkė, netaisyklingos formos, jų dydis 20-26 10-22 cm.

Perkasos Nr.1 kv.3-a rastą duobę (1) galima laikyti atviros, greičiausia, buvusios lauke ugniavietės liekanomis, nes aplink ją nepastebėta jokių pastato pėdsakų. Kitų rastų duobių (2,9), stulpelių (3-4), ir lauko riedulių (5-7) eilės paskirtis neaiški.

PERKASA NR.2 (brėž. 2-5)

Perkasa Nr. 2 buvo iškasta 0,50 m į ŠR nuo perkamos Nr.1, paliekant 0,50 m kontrolinę juostą, kuri buvo ištirta tyrimų pabaigoje. Perkasos ilgis yra 17 m, plotis –2,0 m. Perkasos vietoje buvo rastas iki 20 cm storio tamsiai pilko, su degėsių pėdsakais, juodžemio sluoksnis Nr.1. Pagal išlikusį prie sklypo ribos kultūrinį sluoksnį, jo storis perkamos vietoje turėjo būti apie 30-35 cm. Tyrinėjant kultūrinį sluoksnį, jame buvo rasta tik smulkių aprūkusių molio tinko (?) gabaliukų, keletas aprūkusių lauko riedulių nuoskalų.

Didesnėje perkamos dalyje kultūrinis sluoksnis susiklostė gelsvo, vietomis rusvo priemolio, kuris kvadratuose 17- ab pereina į raudoną molį.

Perkasos kv.2-a užfiksuotas iš pirminio žemės paviršiaus kyšantis netaisyklingos lauko riedulys (22). Jo dydis 28x24x12 cm.

Perkasos kv.7-b PV kampe rasta apvali, 48 cm skersmens, 28 cm gylio, stačiais šlaitais duobė, užpilta tamsiai pilku, su degėsių pėdsakais juodžemiu. Preparuojant duobę, joje rastos tik kelios, nedidelės lauko riedulių nuoskalos. Tai galėjo būti stulpavietė (?). Aplink ją pirminiame žemės paviršiuje užfiksuota 10 nedidelių, apvalių – 6-10 cm skersmens, ir 4-8 cm gylio duobelių (12-22). Duobelių dugnas apvalus, visos yra užpildytos pilka žeme. Duobelės yra išsidėsčiusios stulpavietės (11) ŠV, PV, PR pusėje, 24-140 cm atstumu nuo jos. Atstumai tarp duobelių nevienodi: tarp 12-13 -18 cm, tarp 13-14 -56 cm, tarp 14-15 - 42 cm, tarp 15-16 - 24 cm, tarp 16-17 -36 cm, tarp 17-18 – 40 cm, tarp 18- 19 – 30 cm, tarp 19-20 – 18 cm, tarp 20-21 - 6 cm. Nedidelis duobelių gylis, dugno forma neleistų jas sutapatinti su nedidelių kuolų vietomis, nebent nenusmailinti kuolai būtų sukalti nuo aukštesnio, jau susiklosčiusio senovės gyvenvietės kultūrinio sluoksnio paviršiaus. Tačiau ir šiuo metu lieka neaiškus didžiosios (11) ir mažųjų (12-22) stulpaviečių tarpusavio ryšis. Gal būt, jis paaiškės tyrinėjant į ŠR nuo perkamos Nr.2 esančią gyvenvietės teritoriją.

Tiriant kontrolinę juostą, prie kv. 9-a PV kraštinės, ant pirminio žemės paviršiaus buvo rastas apvalus, apie 22 cm skersmens, aprūkęs lauko riedulys.

Perkasos kv. 13-a rastas duobės, užfiksuotos perkasoje Nr.1 ŠR galas. Jos charakteristika duota aprašant perkasą Nr.1.

Perkasos kv. 15-16 – a rastas netaisyklingo ovalo formos, 168 cm ilgio ir apie 85 cm pločio, nuolaidžiais šlaitais įdubimas, užpiltas tamsia, su gausiais degėsių pėdsakais, žeme. Įdubimo gylis centre yra 18-20 cm. Jo dugne gulėjo 4 iki 10- 12 cm skersmens apdegę lauko rieduliai. Tai pat įdubime buvo rastos dvi grublėtosios keramikos puodų šukės (inv. 3-4), ir apdegusio molio tinko gabalas (inv.5) su rastų atspaudais (pieš.1). Šukių išorinė sienelių pusė rusvos spalvos, pati molio masė ir vidinės sienelės yra juodos spalvos. Įdubimą galima priskirti atvirai ugniavietei, ar laužavietei, greičiausia, buvusiai lauke, nes aplink nerasta jokių užstatymo pėdsakų.

Apibendrinant rezultatus, gautus tyrinėjant sklypą Nr.1, galima pasakyti, kad buvo rastos dvi atviros laužavietės, ar ugniavietės, buvusios lauke, viena stambaus rasto vieta ir 12 kuolų (?) vietos. Kitų aiškesnių užstatymo pėdsakų nerasta. Perkasose Nr.1,2 rastos tik 3 grublėtosios keramikos indų šukės. Gal būt, mažą archeologinių radinių kiekį galima paaiškinti tuo, kad tyrinėjimai buvo atliekami PV senovės gyvenvietės pakraštyje, kur, matyt, buvo retesnis užstatymas ir galėjo gyventi mažiau žmonių.

SKLYPAS Nr. 90

Sklypas Nr. 90 yra senovės gyvenvietės PV kampe ant Neries viršutinės terasos šlaito. Kaip pasakojo savininkas, sklypo paviršius šiuo metu yra labai pakeistas: jo PV pakraštys, kuris nuožulniai leidosi į Neries slėnį, suvežus molio buvo pakeltas daugiau kaip 1 m, ir sulygintas su aplinkine teritorija. Ant naujo paviršiaus buvo supiltas juodžemio sluoksnis, dalis iš aukščiau buvusios senovės gyvenvietės, dalis atvežta iš senų sodybų. Tikslėsiu naujai suformuoto paviršiaus ribų savininkas jau neatsimena.

2001 m. žvalgomųjų tyrinėjimų metu sklypo ŠR ir PV dalyje buvo iškastos 3 perkasos, kuriose užfiksuotas 40- 60 cm storio riebaus juodžemio sluoksnis, Archeologinių radinių nerasta.

2002 m. tyrinėjimų metu sklype buvo iškastos dvi perkasos ir ištirtas 13,6 m² plotas. Šeimininkas leido kasti perkasas sklypo centrinėje dalyje, kur jis nori įrengti nedidelius baseinėlius dekoratyvinėms žuvims.

PERKASA Nr.3 (brėž. 2,6, nuotr. 4,5)

Perkasa Nr. 3 buvo iškasta centrinėje sklypo dalyje, 10 m į PV nuo ŠV sklypo ribos, ir 2,5 m į PR nuo mūrinio sodo namelio. Perkasos ilgis 8 m, plotis 1,3 m, plotas 10,4 m².

Perkasoje buvo rastas 45 – 50 cm storio juodos žemės sluoksnis, susiklostęs (supiltas?) ant nelygaus, kauburiuoto raudono molio (nuotr.3). Juodžemyje pastebėta nepilnai supuvusių organinių medžiagų. Archeologinių radinių nerasta. Gal būt, perkasa Nr.3 buvo iškasta naujai suformuotoje teritorijoje, ant naujai supilto grunto.

PERKASA Nr.4 (brėž.2,6 nuotr.4)

Perkasa Nr. 4 buvo iškasta 6.5 m į PR. nuo perkamos Nr.3, ir 10 m PV nuo ŠV. sklypo ribos. Jos ilgis yra 2,5 m, plotis- 1,3 m, plotas- 3,20 m. Perkasoje buvo rastas 60 cm storio tamsiąjį pilko juodžemio sluoksnis su smulkiais degusių pėdsakais apatinėje jo dalyje. Atrodytų, kad viršutinė sluoksnio dalis yra naujai supilta. Kultūrinis sluoksnis yra susiklostęs ant raudono molio. Archeologinių radinių perkasoje nerasta.

IŠVADOS

1. 2002 m. archeologinių tyrinėjimų metu Lentainių piliakalnio viršutinės senovės gyvenvietės teritorijos PV dalyje buvo iširtas 90 m² plotas.
2. Perkamos Nr.1,2 buvo iškastos sklype Nr.1, kur ruošiantis naujo pastato statybai, buvo nustumdyta apie 20 cm storio viršutinė kultūrinio sluoksnio dalis.
3. Ištyrus likusį kultūrinį sluoksnį, buvo rastos dvi atviros ugniavietės, viena stulpavietė ir 14 kuolų (?) vietos. Rastos 5 grublėtosios keramikos indų šukės ir apskaldyto titnago gabalas.
4. Perkamos Nr.3,4 buvo iškastos sklype Nr.90. Nors čia buvo rastas 40-60 cm storio juodžemio sluoksnis, bet gali būti, kad jo dalis yra supilta naujai formuojant sklypo reljefą .
5. Pagal negausius archeologinius radinius, apatinę Lentainių viršutinės gyvenvietės kultūrinio sluoksnio dalį, reiktų datuoti pirmo tūkstantmečio antrąja puse.
6. Perkasose Nr. 1,2 buvo rasta tik virš 20 kaulų ir jų nuoskaulų, todėl osteologinė analizė bus atlikta, surinkus didesnę kaulų kiekį.

 A.Žalnierius

Kaunas 2002.11.09.

RADINIŲ SĄRAŠAS

Šifras: Lent. 02

Lent. – Lentainiai

Y - perkamos Nr.

X - sluoksnio Nr.

02 - tyrinėjimų metai - 2002

PERKASA Nr.1

Sluoksnis Nr1

1. Indo šukė 2 x 2 cm, išorinis paviršius grublėtas, pilkai rusvos spalvos. Molio masė su grūsto granito kristalais, tamsiai pilkos spalvos. Sienelių storis 0,8 cm.
2. Apskaldyto titnago gabalas, 6x3x2,5 cm.

PERKASA NR.2

Sluoksnis Nr.1

3. Indo šukė 5 x 5,5 cm, išorinis paviršius grublėtas, rusvos spalvos. Molio masė su grūsto akmens priemaiša, molio masė ir vidinis sienelių paviršius tamsiai pilkos spalvos. Sienelių storis 0,9 cm (pieš.1).
4. Indo šukė 2 x 3 cm, išorinis paviršius grublėtas, gelsvos spalvos. Molio masė su grūsto akmens priemaiša pilkos spalvos (pieš.1).
5. Molinio tinko gabalas, su rastų atspaudais, 6 x7 cm. Molio masė pilkos, paviršius rusvos ir pilkos spalvos (pieš,1).

Radinių sąrašą sudarė A. Žalnierius, į jį įtraukti 5 (penki) radiniai.

Kaunas 2002.11.10.



A. Žalnierius



LENTAINIŲ PILIAKALNIO VIETA

LENTAINIŲ PILIAKALNIO VIRŠUTINĖ GYVENVIETĖ

ARCHEOLOGAI A.ŽALNIERIUS	<i>Žal</i>	ARCHEOLOGINIAI TYRINĖJIMAI	KAUNAS 2002 M.	
		LENTAINIŲ PILIAKALNIO VIETA KAUNO RAJ. M1:1300	LAPŲ 6	LAPAS 1

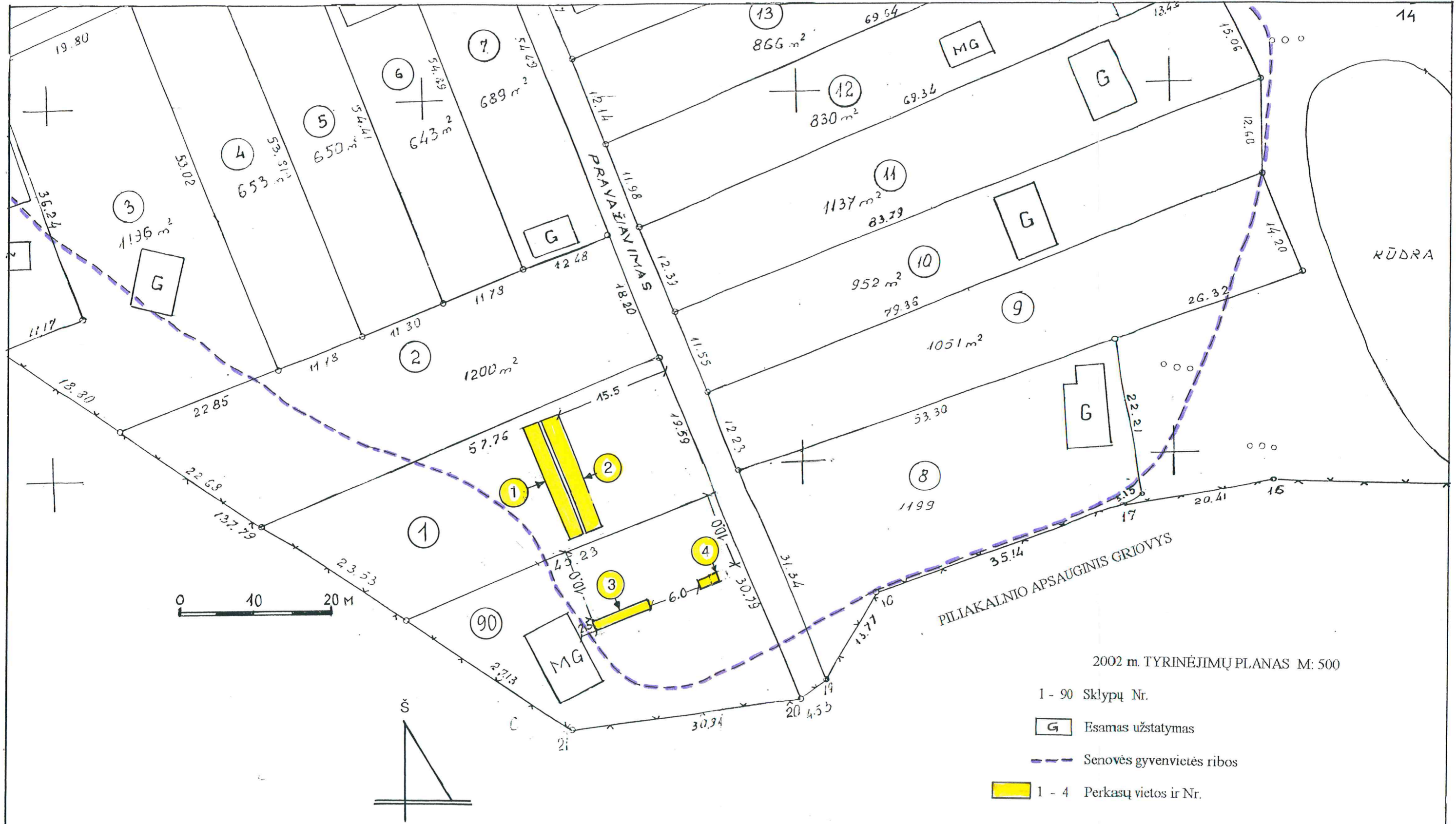

2002 m. TYRINĖJIMŲ PLANAS M: 500

- 1 - 90 Sklypų Nr.
- G Esamas užstatymas
- - - Senovės gyvenvietės ribos
- 1 - 4 Perkasų vietos ir Nr.

LENTAINIŲ PILIAKALNIO VIRŠUTINĖ GYVENVIETĖ				
ARCHEOLOGAI	<i>[Signature]</i>	ARCHEOLOGINIAI TYRINĖJIMAI	KAUNAS 2002 M.	
A.ŽALNIERIUS		SENOVĖS GYVENVIETĖS TYRINĖJIMŲ	LAPŲ	LAPAS
		PLANAS M1:500	6	2

SUTARTINIAI ŽENKLAI

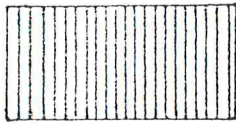
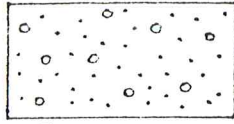
JUODAS
JUODŽEMIS

ŽVYRAS

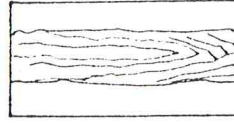
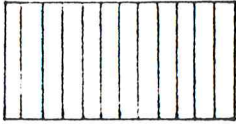
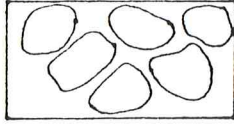
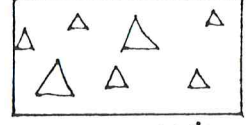
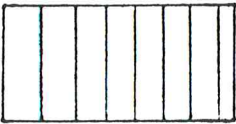
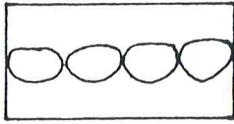
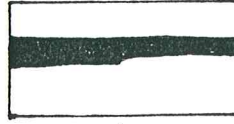
MEDIS
PLANEMŪRAS
PJŪVYJERUSVAI
PILKAS
JUODŽEMISLAUKO
RIEDULIAIMEDŽIO
ANGLYSSTATYBINĖS
GRIUVENOSŠVIESIAI
PILKAS
JUODŽEMISLAUKO
RIEDULIŲ
GRINDINYS

DEGĖSIAI

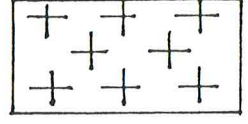
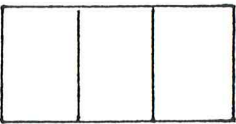
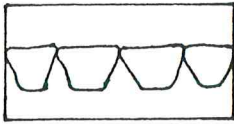
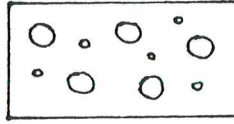
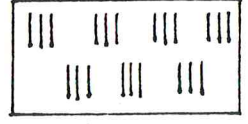
KALKIŲ SKIEDINYS
TINKO
TRUPINIAIXIX-XX
AMŽIAUS
SLUOKSNISTAŠYTŲ
AKMENŲ
GRINDINYSSTAMBIOS
ŠAKNYS,
ŠAKOS

MĖŠLAS

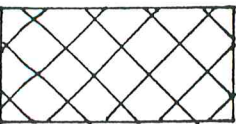
SUPILTINIAI
PERMAIŠYTI
SLUOKSNIAI

DURPĖS

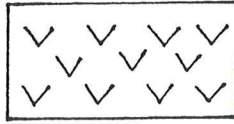

SKIEDROS

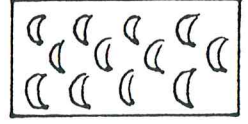
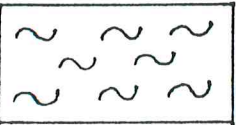
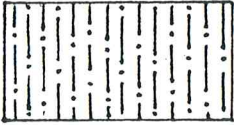
KERAMIKOS
LIZDAIRUDAS
MOLIS

DUMBLAS

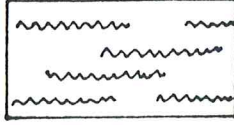

PELENAI

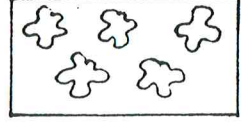
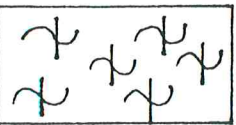
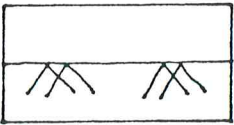
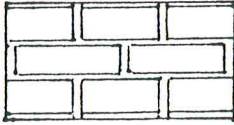
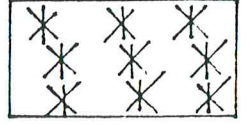
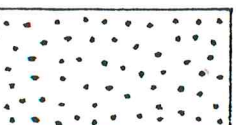
METALO
ŠLAKASSUDEGĖS
MOLISPIRMINIS
PAVIRŠIUSPLYTŲ
MŪRASBALŲ RUDOS
KONKRECIJOS

SMĖLIS

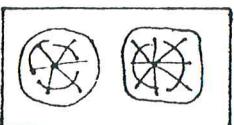
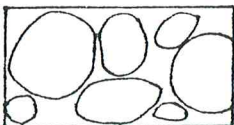
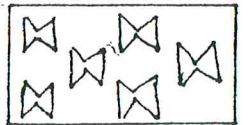
MEDIS
PJŪVYJEAKMENŲ
MŪRAS

KAULAI

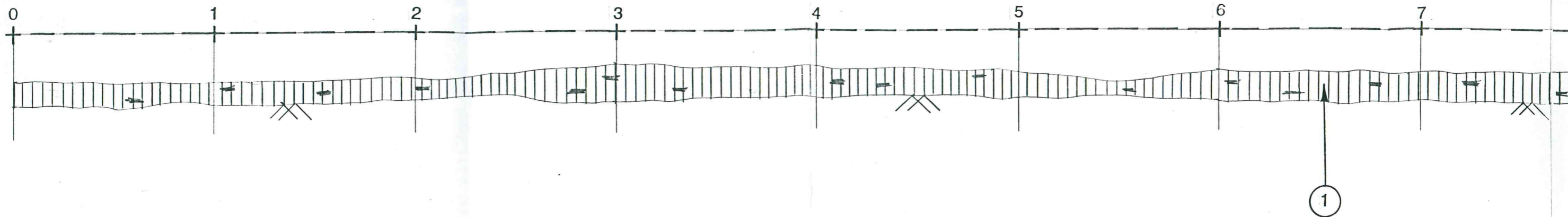

1 TAMSIAI PILKAS JUODŽEMIS SU DEGĖSIŲ PĖDSAKAIS

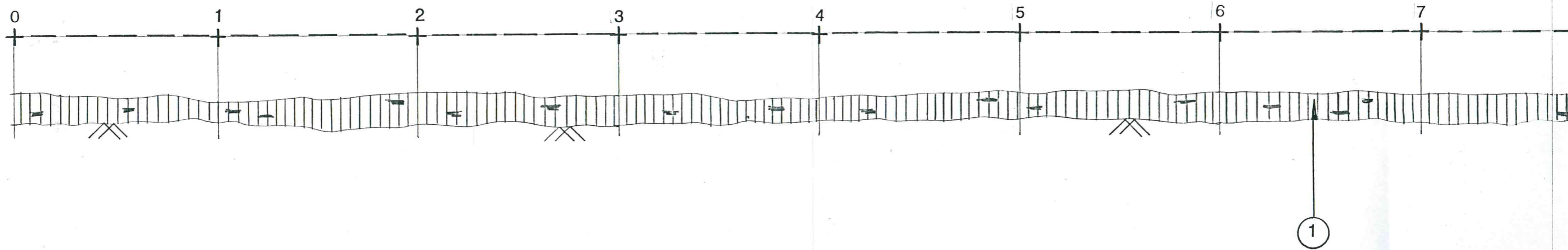

PERKASOS NR. 2 KULTŪRINIO SLUOKSNIO PJŪVIS M 1:20

ŠIAURĖS RYTŲ ŠLAITAS

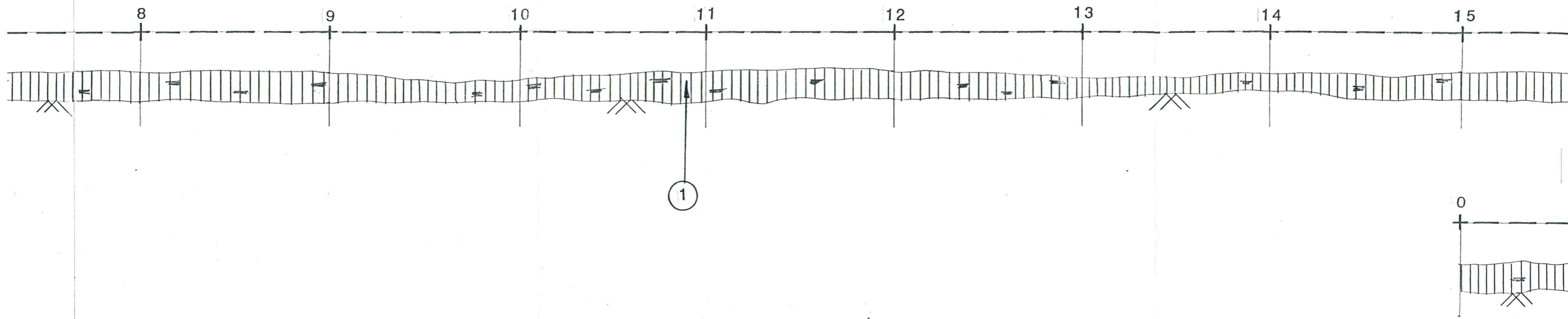

PERKASOS NR 1 KULTŪRINIO SLUOKSNIO PJŪVIS M 1:20

ŠIAURĖS RYTŲ ŠLAITAS

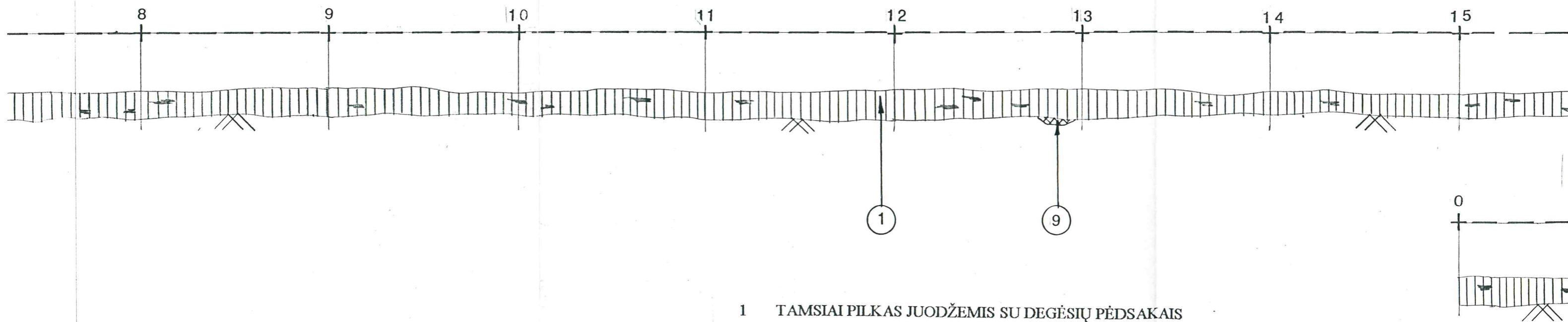

1 TAMSIAI PILKAS JUODŽEMIS SU DEGĖSIŲ PĒDSAKAIS

9 MAIŠYTAS PRIEMOLIS SU JUODŽEMIO PRIEMAISĀ

BUVĘS ŽEMĖS PAVIRŠIUS

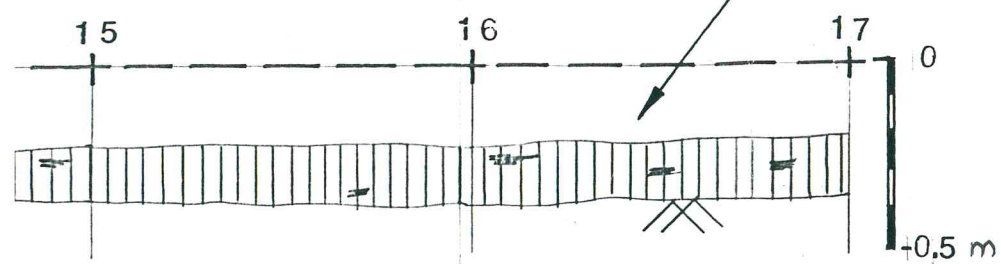

PIETRYČIŲ ŠLAITAS

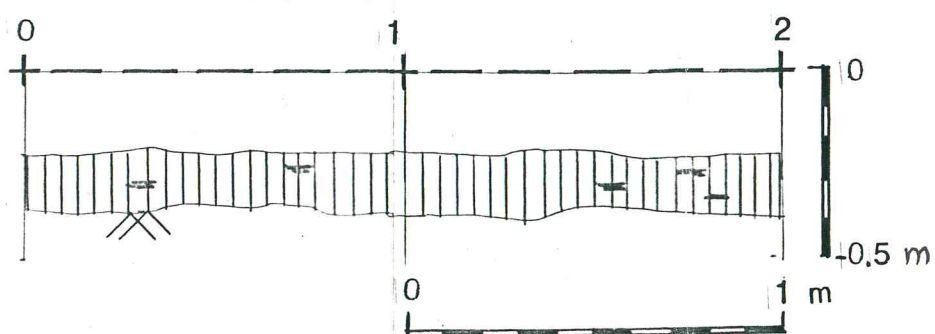

BUVĘS ŽEMĖS PAVIRŠIUS

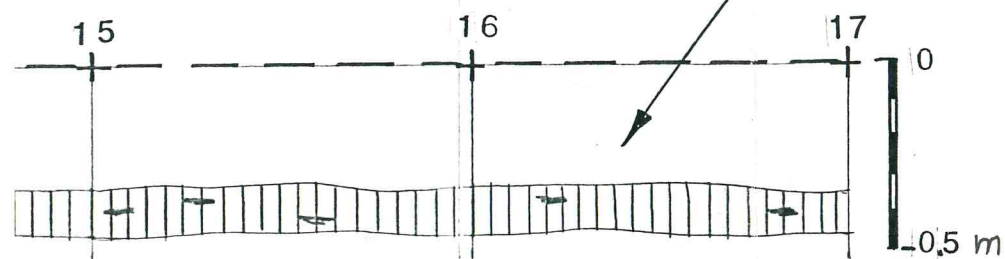

PIETRYČIŲ ŠLAITAS

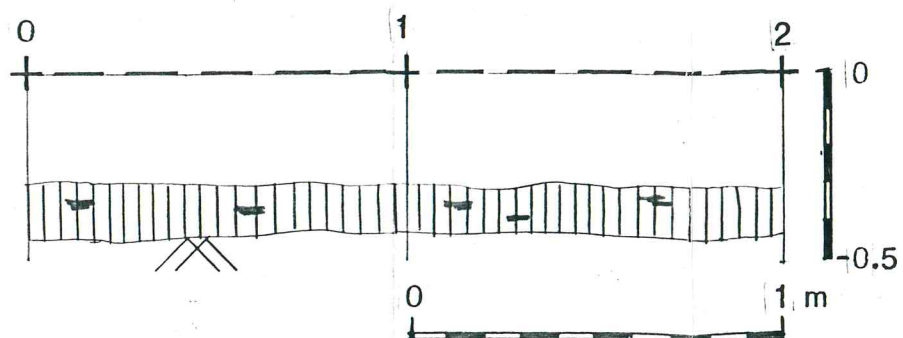

LENTAINIŲ PILIAKALNIO VIRŠUTINĖ GYVENVIETĖ

ARCHEOLOGAI		ARCHEOLOGINIAI TYRINĖJIMAI	KAUNAS 2002 M.	
A. ŽALNIERIUS	<i>[Signature]</i>	PERKASŲ NR. 1 – 2 KULTŪRINIO SLUOKSNIŲ PJŪVIAI M1:20	LAPŲ 6	LAPAS 3

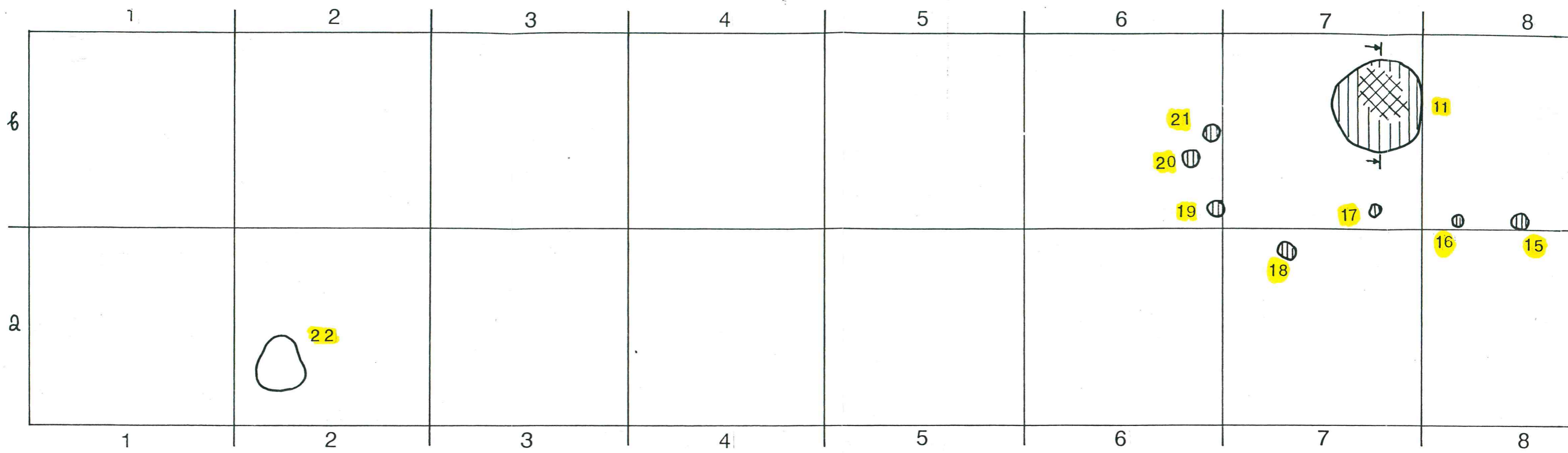

PERKASOS NR. 1 PLANAS M1: 20

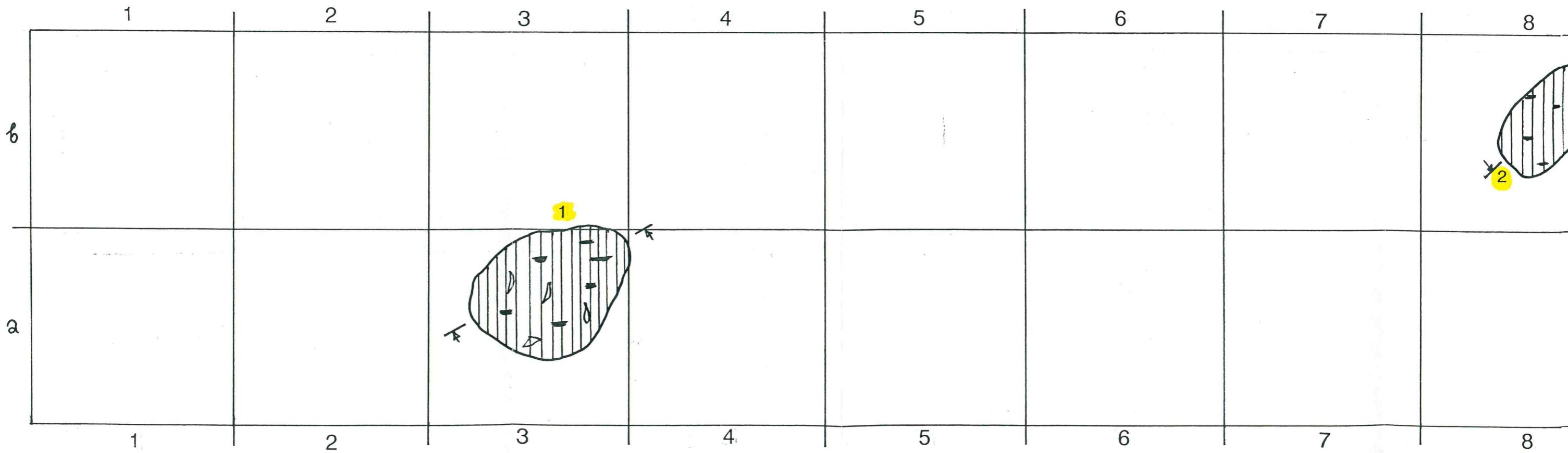

PERKASOS NR. 2 PLANAS M1: 20

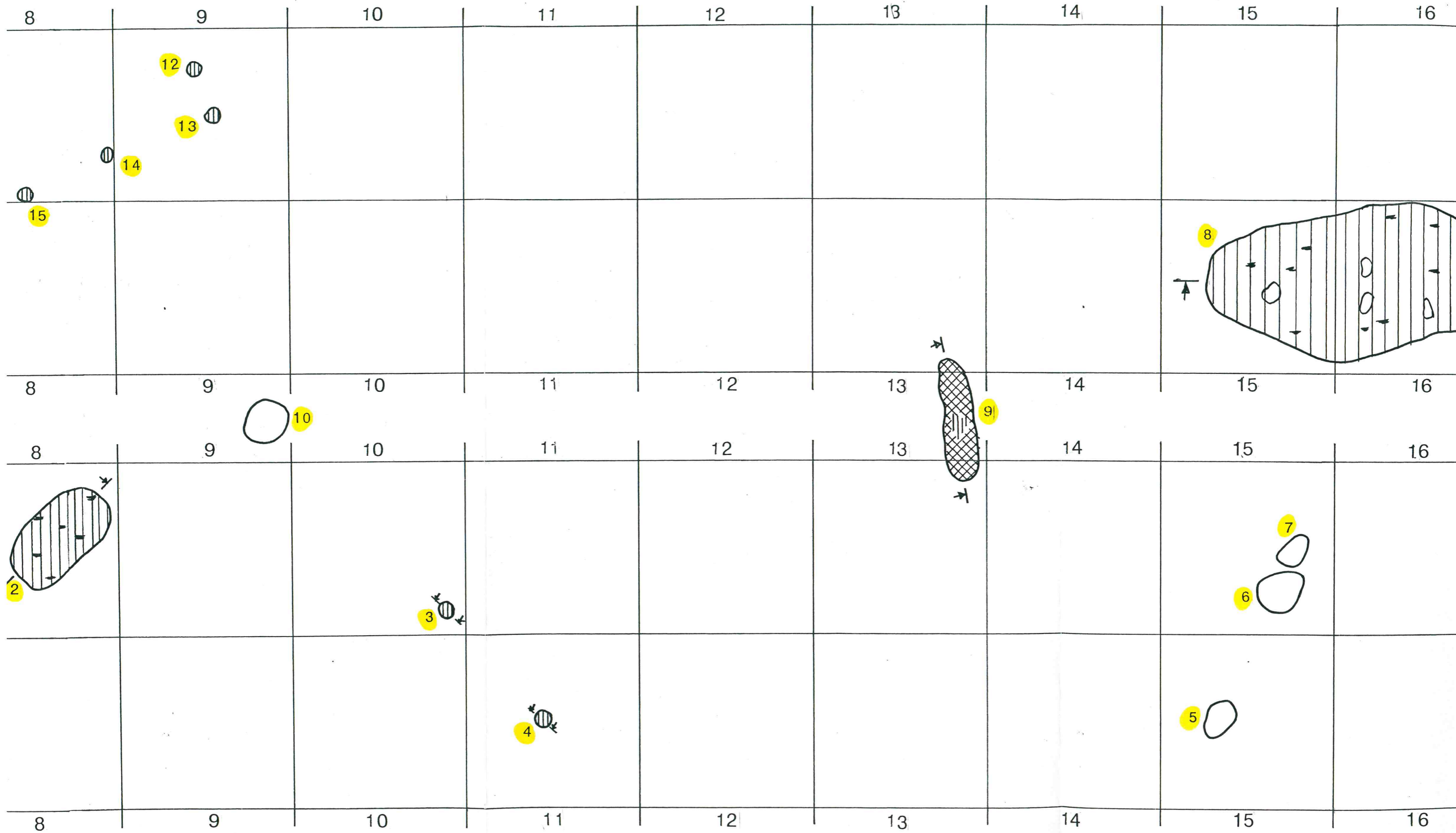

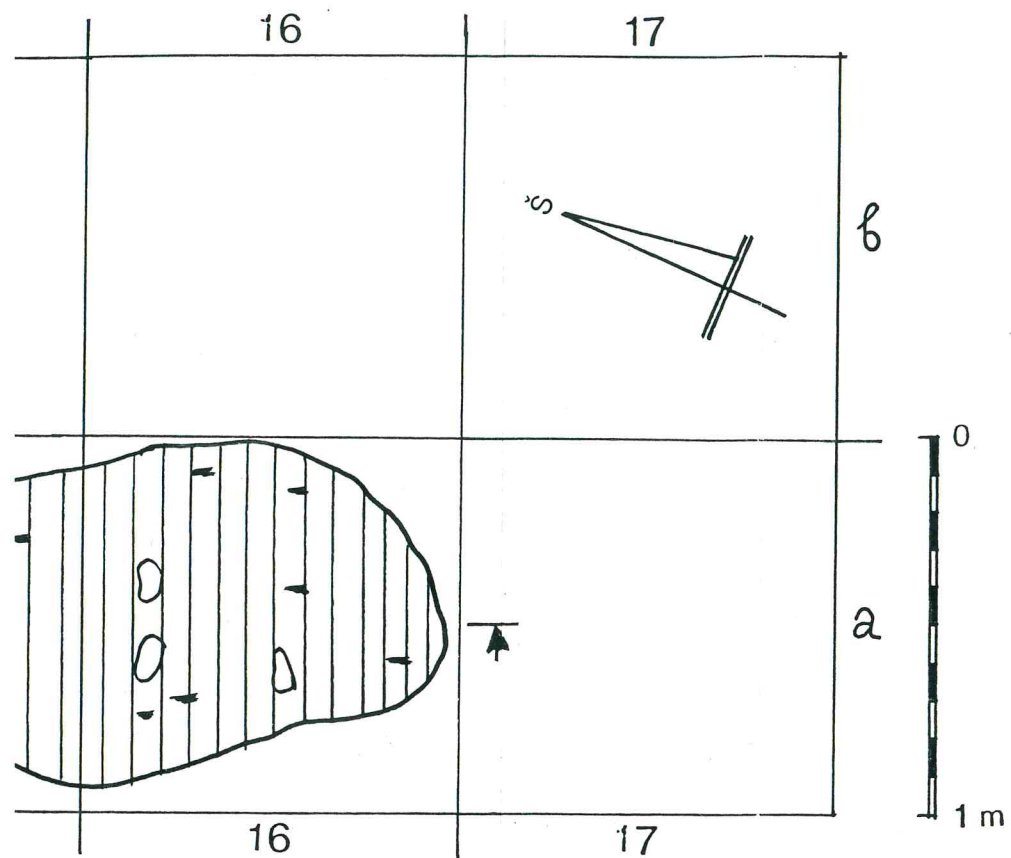

PERKASA NR. 2

- 8 Duobė užpilta juodžemiu su smulkiais degėsiais
- 9 Duobelė užpilta maišyta žeme
- 22,10 Lauko riedulys
- 11 Stulpavietė
- 12-21 Stulpelių (?) vietos

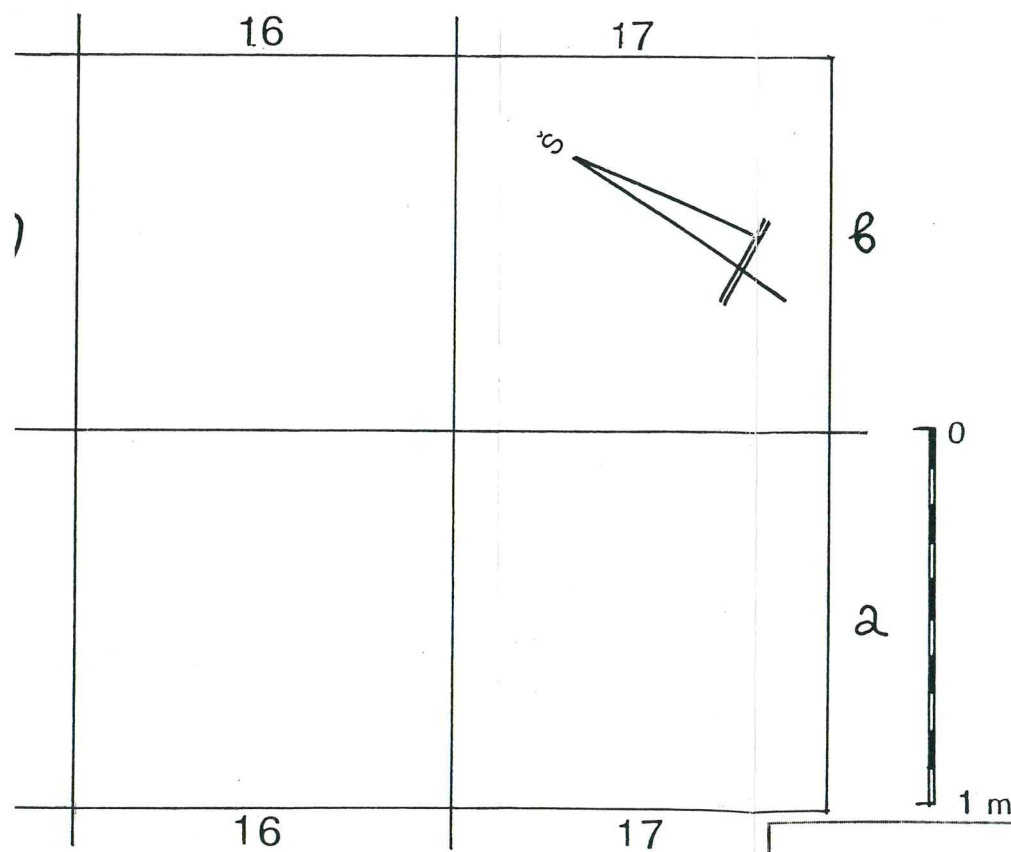

PERKASA NR. 1

- 1-2 Duobės užpiltos juodžemiu su degėsių priemaiša
- 1-3 Stulpelių (?) vietos
- 5-7 Aprūkę lauko rieduliai

LENTAINIŲ PILIAKALNIO VIRŠUTINĖ GYVENVIETĖ

ARCHEOLOGAI A. ŽALNIERIUS	<i>Atis</i>	ARCHEOLOGINIAI TYRINĖJIMAI	KAUNAS 2002 M.	
		PERKASŲ NR. 1 – 2 PLANAS	LAPŲ	LAPAS
		M 1:20	6	4

PERKASOS NR 1, 2 M 1:20

DUOBIŲ, STULPELIŲ PJŪVIAI



1-2, 9 DUOBIŲ PJŪVIAI
 3-4 STULPELIŲ (?) PJŪVIAI

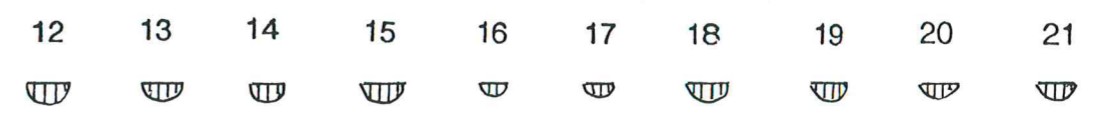
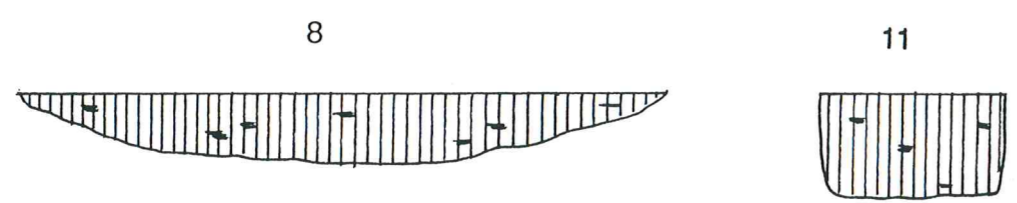

8, 11 DUOBIŲ PJŪVIAI
 12-21 STULPELIŲ (?) PJŪVIAI

LENTAINIŲ PILIAKALNIO VIRŠUTINĖ GYVENVIETĖ

ARCHEOLOGAI		ARCHEOLOGINIAI TYRINĖJIMAI	KAUNAS	
A. ŽALNIERIUS			2002 M.	
<i>[Signature]</i>		PERKASŲ NR. 1-2 DUOBIŲ	LAPŲ	LAPAS
		STULPELIŲ (?) PLANAS M 1:20	6	5

PERKASA NR 3 KULTŪRINIO SLUOKSNIO PJŪVI

ŠIAURĖS VAKARŲ ŠLAITAS

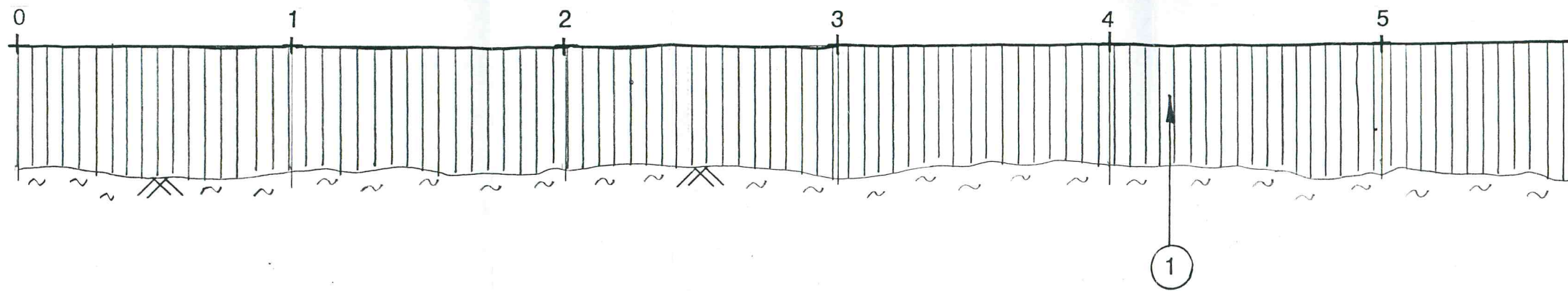

① TAMSAI PILKAS JUODŽEMIS

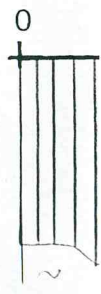

①

IO PJŪVIAI M 1:20

ŠLAITAS

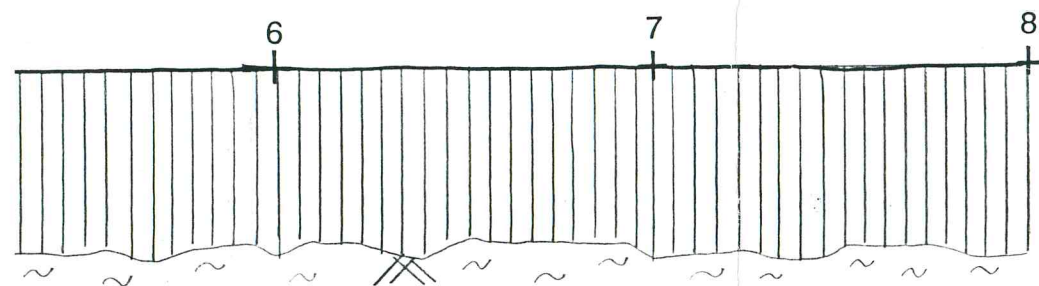

ŠIAURĖS RYTŲ ŠLAITAS

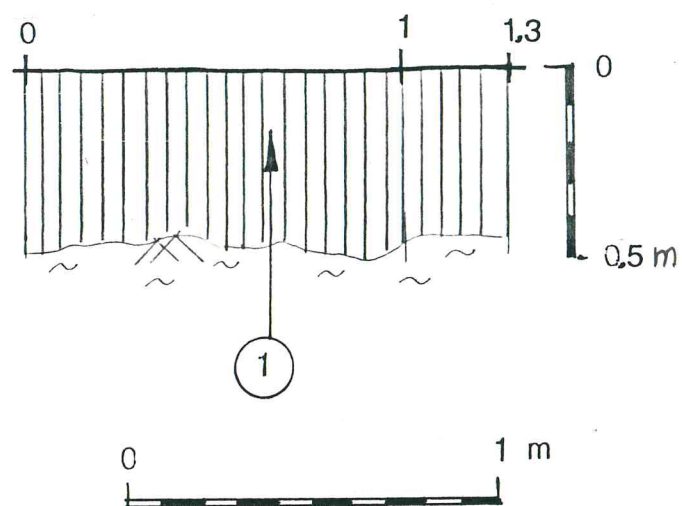

PERKASOS NR.4 KULTŪRINIO SLUOKSNIŲ PJŪVIAI M 1:20

ŠIAURĖS VAKARŲ ŠLAITAS

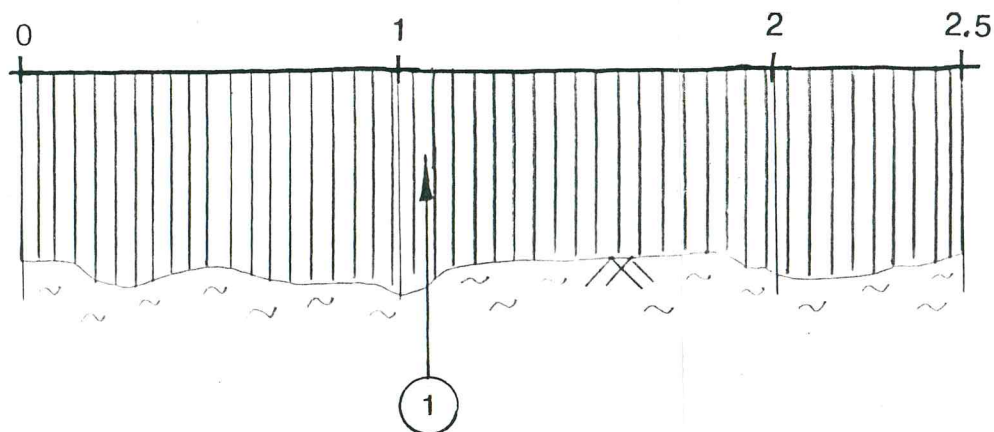

ŠIAURĖS RYTŲ ŠLAITAS

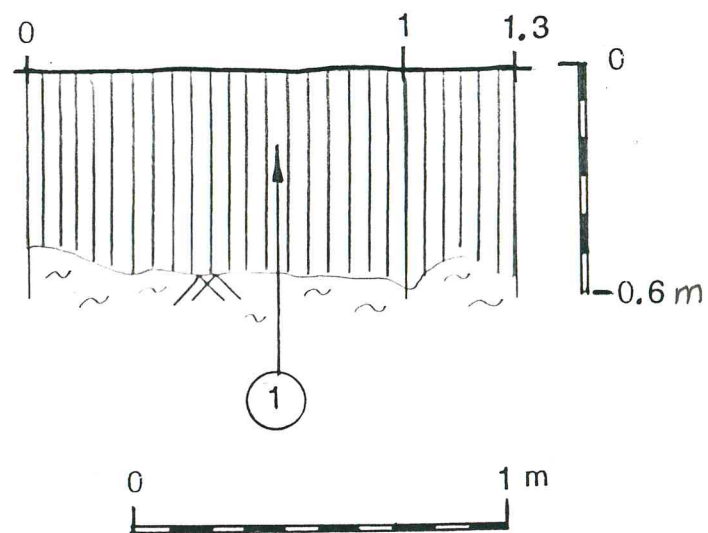

① TAMSIAI PILKAS JUODŽEMIS

LENTAINIŲ PILIAKALNIO VIRŠUTINĖ GYVENVIETĖ

ARCHEOLOGAI		ARCHEOLOGINIAI TYRINĖJIMAI	KAUNAS 2002 M.	
A.ŽALNIERIUS	<i>Atus</i>	PERKASŲ NR.3 - 4 KULTŪRINIO SLUOKSNIŲ PJŪVIAI M1:20	LAPŲ 6	LAPAS 6

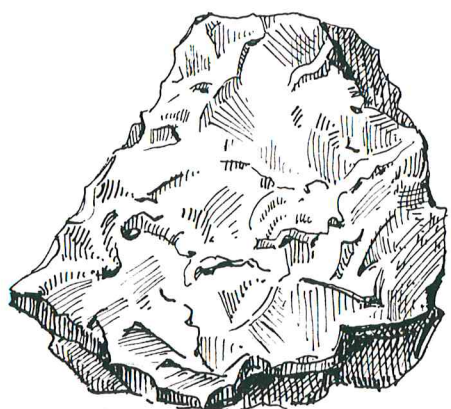

inv. Nr. 3

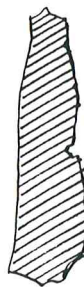
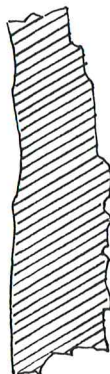

inv. Nr. 4

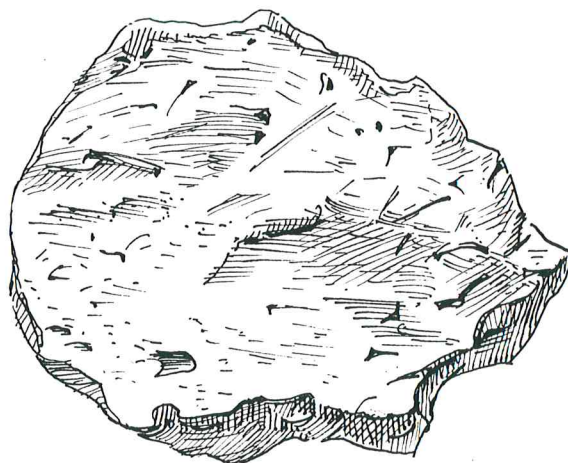
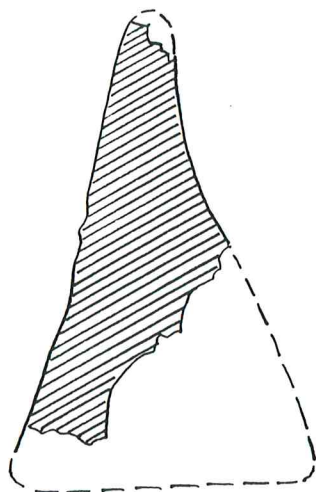

inv. Nr. 5

0 5 cm

LENTAINIŲ PILIAKALNIO VIRŠUTINĖ GYVENVIETĖ			Kaunas 2002	
Piešė	<i>lepnas</i>	ARCHEOLOGINIAI TYRINĖJIMAI	Lapų	Lapas
V. Trečiokienė		SIENELIŲ ŠUKĖS IR TINKO GABALAS M1:1	1	1

NUOTRAUKŲ SĄRAŠAS

1. Tyrinėta PV senovės gyvenvietės dalis, vaizdas iš ŠV pusės.
2. Perkasa Nr.2, vaizdas iš ŠV pusės.
3. Perkasa Nr.3, vaizdas iš PV pusės.
4. Perkasa Nr.4, vaizdas iš PV pusės.



1



2



3



4

TVIRTINU
Muziejaus direktorius
Įsakymas Nr.

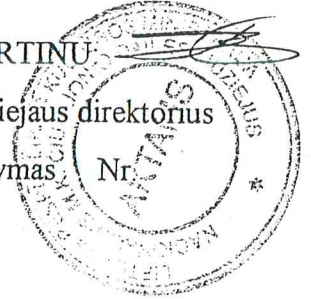

**Nacionalinio M.K.Čiurlionio dailės muziejaus
ekspонатų laikinam saugojimui priėmimo**

AKTAS NR. 4

Kaunas, 2003 m. 04 mėn. d. **17**

Šiuo aktu Nacionalinis M.K.Čiurlionio dailės muziejus, R.Kišonienės, taikomosios dailės sk. muziejininkės asmenyje, priima laikinam saugojimui, o Kauno paminklų restauravimo projektavimo instituto archeologo A.Žalnieriaus asmenyje perduoda laikinam saugojimui laikotarpiui žemiau išvardintus eksponatus, už kurių apsaugą ir laiku grąžinimą muziejus atsako:

- 1 Kauno sen. Dujotiekio rekonstrukcija. I etapas. 2002 m. žvalgomieji archeologiniai tyrimai. 25 vnt.
- 2 Kauno sen. Dujotiekio rekonstrukcija. II etapas. 2002 m. žvalgomieji archeologiniai tyrimai. 6 vnt.
- 3 Panemunės pilies Š korpusas. 2002 m. žvalgomieji archeologiniai tyrimai. 185 vnt.
- 4 Kauno raj. Lentainių piliakalnio senovės gyvenvietė. 2002 m. žvalgomieji archeologiniai tyrimai. 5 vnt.
- 5 Kauno raj. Jaučiakių piliakalnio senovės gyvenvietė. 2002 m. žvalgomieji archeologiniai tyrimai. 61 vnt.
- 6 Kauno sen. Puodžių g.12. 2002 m. Archeologiniai tyrimai. 16 vnt.

Iš viso: 298

Pagrindas Kauno PRPI (Paminklų rest. ir projekt. institutas) 2003.04.16 raštas ir 2003.04.17 raštiškas muziejaus direktoriaus leidimas.
šio akto surašyta 3 egz. 2003 m. mėn. d.

Perdavė [Signature] **A.Žalnierius** Gražino _____ ()

Priėmė [Signature] **R.Kišonienė** Atsiėmė _____ ()