

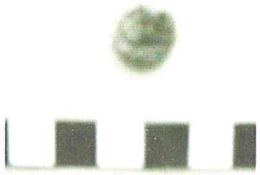

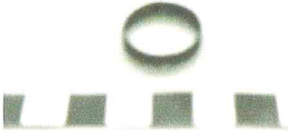

























RADINIŲ SĄRAŠAS





Eil. Nr.	Aprašymas	Radimo vieta	Nuotrauka
1.	Žygimanto Augusto sidabrinis dvidenaris (1566-1570 m) Blogai išlikęs, restauravimi metu suklijuotas iš dalių.	Plotas 1, kapas Nr. 10	
2.	Žiedas juostinis, su trimis horizontaliais ruoželiais. Ø-2,2 cm juostelės plotis-0,3 cm	Plotas 1, atsitiktinis radinys šalia kapo Nr. 10, kv. C-3, g. 1,25 m	
3.	Silius, geležinis. Išlikę 4 dalys. Viename jo gale yra vario lydinio detalė. Ilg. apie 10,0 cm, ø-0,7-1,0 m	Plotas 1, kapas Nr. 19	
4.	Žiedas juostinis, su trimis horizontaliais ruoželiais. Ø-2,1 cm juostelės plotis-0,3 cm	Plotas 1, kapas Nr. 19	
5/1-52	Vario lydinio skardos tūtelės. 48 sveikos (be kilpelių), ir 3 po pusę. Ilg. apie 1,6 cm, Ø apie 1,5 mm	Plotas 1, kapas Nr. 19	
6.	Stiklo lango fragmentėliai. 2 vnt. 1,3x1,5 cm 1,4x2,4 cm	Plotas 1, kapas Nr. 19	
7/1-4	Indų molinių sienelių ir pakraštėlio fragmentai. 1 lygia išore ir vidumi. 2 su neryškiomis horizontaliomis linijomis išorėje, 3 lygiu vidumi, o išorė ornamentuota aštrios vidutinio aukščio bangelės ornamentu. 4- pakraštėlis su trumpa lūta. Jos briauna lygi. Molio masė su grūsto akmens priemaišomis. 1.3,0x3,8cm, storis 0,9 cm; 2.2,2x3,2 cm, storis 0,6 cm 3.3,5x3,5 cm, storis 0,5 cm; 4.2,4x3,7 cm, storis 0,7 cm	Plotas Nr. 1, kv. A,B-1-3, šalia kapo Nr. 12, g. 1,3 m	







8.	Indo molinio pakraštėlio fragmentas. Peteliai profiliuoti. Kaklelis vidutinis. Kaklelis ir peteliai ornamentuoti smulkių, horizontalių griovelių ornamentu. Lūpa „b“ formos, briauna plona, apvali. Molio masė su smėlio priemaišomis. 6,7x8,0 cm, storis 0,5 cm	Plotas Nr. 1, g.0,35-0,85 m	
9.	Indo molinio sienelės fragmentas. Vidinė pusė su neryškiomis žiedimo rievėmis. Išorė lygi. Molio masė rusva su smėlio priemaišomis. 7,0x7,5 cm, storis-0,4 cm	Plotas Nr. 1, g.0,35-0,85 m	
10.	Indo molinio sienelės fragmentas. Vidinėje ir išorinėje pusėse neryškios žiedimo rievės. Molio masė rusva su įvairaus dydžio grūsto akmens priemaišomis. 6,1x10,2 cm, storis-0,9 cm	Plotas Nr. 1, g.0,35-0,85 m	
11.	Indo dugno su sieniele fragmentas. Dugnas tiesus. Sienelių išorė ir vidu lygus. Molio masė pilka su gausiomis įvairaus dydžio grūsto akmens priemaišomis. 5,6x6,4 cm, storis 0,7 cm	Plotas Nr. 1, g.0,35-0,85 m	
12.	Indo molinio sienelės fragmentas. Vidinė pusė lygi. Išorė ornamentuota vidutinių horizontalių griovelių ornamentu. Molio masė pilka grūsto akmens su smėlio priemaišomis. 7,0x7,5 cm, storis-0,4 cm	Plotas Nr. 1, g.0,35-0,85 m	
13.	Indo molinio pakraštėlio fragmentas. Peteliai profiliuoti. Puošti įstrižų trumpų ir plačių įkartėlių ornamentu. Kaklelis vidutinis. Lūpa trumpa, rieta į išorę, briauna su grioveliu. Molio masė su smulkiomis grūsto akmens priemaišomis. 7,2x10,4 cm, storis 0,6 cm	Plotas Nr. 1, g.0,35-0,85 m	







14.	Indo molinio lūpos fragmentas. Lūpa ilga, briauna apvali. Vidinė pusė lygi, išorėje neryškių, horizontalių griovelių ornamentas. Molio masė su smėlio priemaišomis. 4,2x4,8 cm, storis 0,8 cm	Plotas Nr. 1, g.0,35-0,85 m	
15.	Indo molinio sienelės fragmentas iš petelių srities. Indo peteliai buvo pūsti. Vidinė ir išorinė pusės lygios. Molio masė rusva su stambiomis grūsto akmens priemaišomis. 6,8x7,0 cm, storis-0,8 cm	Plotas Nr. 1, g.0,35-0,85 m	
16.	Dubens molinio kaklelio su bazės siennele fragmentas. Lūpa ilga, tiesi, nežymiai palenkta į išorę. Briauna apvali. Vidinė pusė glazūruota ruda glazūra. Molio masė rausvai geltona, vientisa. Dubens Ø prie briaunos -35,0 cm, briaunos storis 0,9 m, sienelių storis 0,7 cm	Š. Nr.19, g. 0,30-0,95 m (iš permaišytų žemių prie kabelio)	
17.	Indo molinio sienelės fragmentas. Molio masė pilkšva, vidinėje pusėje rusva, su smulkiomis priemaišomis. 6,1x3,9 cm, storis 0,85-0,9 cm	Š. Nr.22, g.0,6-1,1 m	
18.	Indo molinio pakraštėlio ir sienelės fragmentas. Lūpa nuožulni, atlenkta į išorę, briauna trikampė. Peteliai nežymūs, prasideda tiesiai po lūpa. Molio masė juosva, su smulkiomis priemaišomis. Indo angos Ø apie 30 cm, 4,7x3,4 cm, storis 0,5-0,7 cm	Š. Nr. 23, g. 0,25-1,0 m	
19-20.	Vyriai geležiniai. Ašių aukštis 9,5 ir 7,7 cm. Keturkampių tvirtinimo plokštelių dydis 6x5,7 cm, 4x4,9 cm.	Š. Nr. 23, g. 0,25-1,0 m	





21.	Dubens molinio kaklelio su bazės sienele fragmentas. Lūpa kaklelio atžvilgiu buvo statmena, tačiau nudužusi. Kaklelis bazės atžvilgiu išlenktas buku kampu. Vidinė dubens pusė glazuruota žalia glazūra. Dubens Ø apie 23 cm. Indo storis kaklelio ir bazės srityje 0,6-0,7 cm. 8,0x7,2 cm.	Š. Nr. 29, g. 1,05-1,85 m	
22.	Indo molinio (dubens?) pakraštėlis. Lūpa tiesi, briauna užapvalinta. Vidinė pusė glazuruota geltonai ruda glazūra. Molio masė rusva. Indo Ø apie 20 cm. Briaunos storis 0,9 cm. 6,9x4,5 cm.	Š. Nr. 29, g. 1,05-1,85 m	
23.	Indo molinio išdegto redukciniėje aplinkoje šoninės sienelės fragmentas. Išorinis paviršius šiurkštus, molio masė su gana stambiomis priemaišomis. Šukės storis 0,6-0,9 cm. 9,2x6,1 cm	Š. Nr. 29, g. 1,05-1,85 m	
24.	Indo molinio išdegto redukciniėje aplinkoje šoninės sienelės fragmentas. Išorinis paviršius šiurkštus, molio masė priemaišomis. Šukės storis 0,6-1,0 cm. 5,1x3,7 cm	Š. Nr. 29, g. 1,05-1,85 m	
25.	Indo molinio pakraštėlio ir bazės sienelės fragmentas. Molio masė su priemaišomis, pilkšvai rusva. Lūpa šiek tiek atlenkta į išorę, briauna užapvalinta. Indo angos Ø 17 cm. Sienelių storis 0,5-0,7 cm. 9,9x5,4 cm	Š. Nr. 29, g. 1,05-1,85 m	
26.	Indo molinio pakraštėlio ir bazės sienelės fragmentas. Molio masė su priemaišomis, tamsiai pilka. Lūpa statmenai tiesi, briauna iš viršaus plokščia. Indo angos Ø 11 cm. Sienelių storis 0,6-0,7 cm. 11x7,2 cm	Š. Nr. 29, g. 1,05-1,85 m	







27.	Indo molinio pakraštėlio fragmentas. Molio masė su priemaišomis, rusvai pilka. Lūpa statmenai tiesi, briauna iš viršus plokščia. Indo angos Ø 10 cm. Lūpos storis 0,6 cm. 5,5x5,0 cm	Š. Nr. 29, g. 1,05-1,85 m	
28.	Indo molinio pakraštėlio fragmentas. Molio masė su priemaišomis, pilka. Lūpa trumpa, stačiu kampu atlenkta į išorę. Briauna užapvalinta. Indo angos Ø apie 15 cm. Šukės storis 0,5-0,7 cm. 3,7x2,8 cm	Š. Nr. 29, g. 1,05-1,85 m	
29.	Indo molinio pakraštėlio fragmentas. Molio masė su priemaišomis, rusvai pilka. Lūpa šiek tiek įgaubta į vidų, briauna užapvalinta. Indo angos Ø 23 cm. Lūpos storis 0,6-0,75 cm. 6,5x3,5 cm	Š. Nr. 29, g. 1,05-1,85 m	
30.	Indo molinio pakraštėlio fragmentas. Molio masė su priemaišomis, tamsiai pilka. Lūpa stačiu kampu atlenkta į išorę, briauna keturkampė. Sienelės storis 0,75-0,85 cm. 4,2x3,9 cm.	Š. Nr. 29, g. 1,05-1,85 m	
31.	Puodynės molinės dugno ir bazės fragmentas. Molio masė pilkšvai rusva, su priemaišomis. Dugno briauna aštri. Išorinėje sienelėje – keli horizontalūs grioveliai. Dugno storis 0,6-1,0 cm, sienelės storis 0,7-0,8 cm. Dugno Ø 16 cm. Fragmento aukštis 8,3 cm.	Š. Nr. 29, g. 1,05-1,85 m	
32.	Puodynės molinės dugno ir bazės fragmentas. Molio masė pilka ir rausva, vidinė indo pusė glazūruota rudai žalia glazūra. Dugno briauna paryškinta užapvalinimu. Išorinėje sienelėje – keli horizontalūs grioveliai. Dugno storis 0,8-1,0 cm, sienelės storis 0,8 cm. Dugno Ø 13 cm. Fragmento aukštis 8,0 cm.	Š. Nr. 29, g. 1,05-1,85 m	
33.	Puodynės molinės dugno ir bazės fragmentas. Molio masė pilkai rusva. Pėdos briauna paryškinta. Dugno storis 0,7 cm, sienelės storis 0,6 cm. Dugno Ø 14 cm. Fragmento aukštis 3,5 cm.	Š. Nr. 29, g. 1,05-1,85 m	

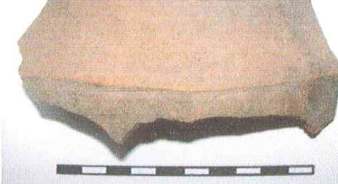

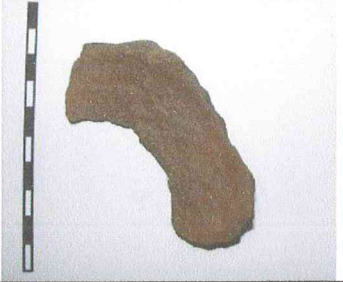

34.	Indo molinio dugno fragmentėlis. Molio masė pilkai rusva, su priemaišomis. Dugne lygiagrečių griovelėlių įspaudas. Dugno storis 0,6-0,8 cm. Dugno Ø apie 9 cm. 5,1x3,4 cm	Š. Nr. 29, g. 1,05-1,85 m	
35/1-12.	Arbatinuko porcelianinio balto fragmentai. Indo dugne yra išlikęs Kuznecovo porceliano fabriko Rygoje šampuotas žaliais dažais ženklas. Jis buvo dedamas Sidoro Terentjevičiaus Kuznecovo veiklos laikotarpiu (1853-1863 m.). Arbatinuko aukštis 7,5 cm, bazės Ø 10 cm, dugno Ø 7,5 cm. Pilstymo kaklelio pagrindas puoštas reljefiniu ampyro stiliaus ornamentu. Pilstymo kaklelio aukštis 6,5 cm.	Š. Nr. 29, g. 1,05-1,85 m	
36.	Koklio (?) keramikinio ornamentinė detalė, tarsi pusiau apskrita karūnelė. Priekinė pusė reljefiška, puošta rozetės motyvu, dengta žalia glazūra. 4,8x3,6x1,5 cm	Š. Nr. 29, g. 1,05-1,85 m	
37.	Butelio stiklinio pūsto kaklelio fragmentas. Stiklas žalias, su patina. Viršutinėje dalyje išliko nedidelis į išorę atlenktos lūpos fragmentėlis. Ant kaklelio pastebimi nežymūs išilginiai griovelėliai/ranteliai. Fragmento aukštis 6,4 cm, Ø 2,2-2,8 cm	Š. Nr. 29, g. 1,05-1,85 m	
38/1-3.	Butelių stiklinių pūstų briaunuotų sienelių fragmentai. Stiklas žalsvas ir melsvas. Stiklo storis 0,45, 0,3, 0,65 cm. 5,7x3,8 cm, 6,6x4,2 cm, 3,6x3,6 cm	Š. Nr. 29, g. 1,05-1,85 m	



39.	Buteliuko stiklinio pūsto dugnas. Stiklas žalsvas. Dugno briauna užapvalinta. Jo Ø 4,4 cm. Sienelės storis 0,25-0,4 cm. Fragmento aukštis 3,2 cm.	Š. Nr. 29, g. 1,05-1,85 m	
40/1 -2.	Čerpių keramikinių fragmentai. Didesniojo fragmento kaklelio aukštis 6,3 cm. 12,1x8,8x6,3 cm, 8,7x4,5x2,4 cm	Š. Nr. 29, g. 1,05-1,85 m	
41/1 -3.	Grindų plytelių molinių fragmentai. Molio masė rausva. Plytelių storis 3,5-4,2 cm. 15,0x10,5 cm, 10,5x10,0 cm, 10,5x7,0 cm	Š. Nr. 29, g. 1,05-1,85 m	
42.	Plytos keramininės fragmentas. Ant galo briaunos išlikę pirštų įspaudai. Plytos plotis 15,5 cm, storis 5,5-5,8 cm, fragmento ilgis 12 cm.	Š. Nr. 29, g. 1,05-1,85 m	
43.	Indo molinio pakraštėlio fragmentas. Molio masė pilka. Lūpa šiek tiek išlenkta į išorę, briauna keturkampė, peteliai ryškiai profiliuoti. Fragmento sienelės storis 0,55-0,6 cm. 3,5x2,3 cm	Trasos tarp Š. Nr. 29 ir kanalizacijos šulinio atkarpoje (iš juosvų žemių sluoksnio)	
44.	Dubens molinio pakraštėlio fragmentas. Lūpa šiek tiek įgaubta, briauna užapvalinta. Vidinė pusė glazūruota žalia glazūra. Molio masė rusva. Fragmento sienelės storis 0,4-0,7 cm. 4,8x2,2 cm	Š. Nr. 30, g. 0,85-1,55 m	





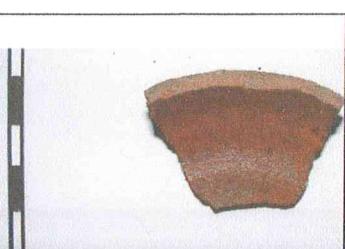

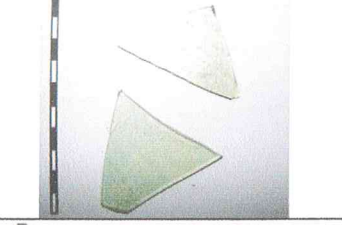
45.	Dubens molinio lūpos fragmentas. Briauna užapvalinta. Vidinė pusė glazūruota žalia glazūra. Molio masė rusva/pilka. Briaunos apačioje išorinėje pusėje – griovelis. Fragmento storis 0,9 cm. 4,9x1,8 cm	Š. Nr. 30, g. 0,85-1,55 m	
46.	Dubens molinio pakraštėlio fragmentas. Lūpa palenkta buku kampu bazės atžvilgiu. Briauna užapvalinta. Išorinė lūpos pusė puoša išilginėmis bangėlėmis/grioveliais. Molio masė rusva. Indo vidinė pusė dengta baltu angobu ir žalia glazūra. Fragmento sienelės storis 0,5-0,7 cm. 4,0x2,9 cm	Š. Nr. 30, g. 0,85-1,55 m	
47.	Dubens ar lėkštės molinės lūpos fragmentas. Briauna užapvalinta. Molio masė rusva. Vidinė pusė dengta baltu angobu ir žalia glazūra. Fragmento storis 0,6 cm. 3,4x2,5 cm	Š. Nr. 30, g. 0,85-1,55 m	
48.	Dubens ar lėkštės molinės pakraščio fragmentas. Lūpa tiesi, briauna užapvalinta. Molio masė rusva/pilka. Vidinė pusė glazūruota ruda glazūra. Fragmento storis 0,5-0,6 cm. 4,4x3,8 cm	Š. Nr. 30, g. 0,85-1,55 m	
49.	Lėkštės fajansinės pakraščio fragmentas. Bazės atžvilgiu lūpa išlenkta buku kampu į išorę, jos vidinė pusė puošta mėlynu augaliniu ornamentu. Fragmento storis 0,6 cm. 4,2x3,9 cm	Š. Nr. 30, g. 0,85-1,55 m	
50.	Indo molinio pakraštėlio fragmentas. Lūpos paviršius iš išorinės pusės nutrupėjęs. Jos profilis artimas B formai. Briauna užapvalintais kampais. Molio masė juosva. Indo angos Ø apie 20 cm. Šukės storis 0,5-1,0 cm. 5,2x3,4 cm	Š. Nr. 30, g. 0,85-1,55 m	



51.	Indo molinio pakraštėlio fragmentas. Lūpos paviršius iš išorinės pusės nutrupėjęs. Ji pastorinta išorės pusėje. Briauna netaisyklingo trikampio formos. Molio masė juosva. Šukės storis 0,7-1,2 cm. 3,2x2,9 cm	Š. Nr. 30, g. 0,85-1,55 m	
52.	Indo molinio pakraštėlio fragmentas. Lūpa nedidelė, šiek tiek atlenkta į išorę. Briauna užapvalinta. Petelių vietoje puošybos horizontaliais grioveliais žymės. Molio masė juosva, su priemaišomis. Šukės storis 0,5-0,7 cm. 3,0x2,7 cm	Š. Nr. 30, g. 0,85-1,55 m	
53.	Indo molinio pakraštėlio fragmentas. Lūpa nedidelė, nežymiai atlenkta į išorę. Briauna užapvalinta. Molio masė pilka. Šukės storis 0,5-0,7 cm. 4,8x2,8 cm	Š. Nr. 30, g. 0,85-1,55 m	
54/1 -2.	Indo molinio pakraštėlio fragmentai, besijungiantys. Lūpa trumpa, atlenkta į išorę. Briauna kampuota. Molio masė rusva/pilka, su priemaišomis. Šukių storis 0,7-1,0 cm. 8,4x4,5 cm	Š. Nr. 30, g. 0,85-1,55 m	
55.	Puodynės molinės angos pakraščio ir petelių fragmentas. Lūpa tiesi, labai nežymiai atlenkta į išorę, briauna užapvalinta. Peteliai nuožulnūs, paryškinti briauna. Molio masė rausva. Vidinė pusė glazūruota ruda glazūra. Indo angos Ø 20 cm. Sienelių storis 0,45-0,8 cm. 12,1x7,0 cm	Š. Nr. 30, g. 0,85-1,55 m	







56.	Indo molinio pakraštėlio fragmentas. Lūpa trumpa, atlenkta į išorę, briauna kampuota. Molio masė raudona/pilka, su priemaišomis. Vidinė indo pusė glazūruota ruda glazūra. Išorinė puošta horizontaliais grioveliais su protarpiais. Fragmento sienelės storis 0,8 cm. 4,3x3,7 cm	Š. Nr. 30, g. 0,85-1,55 m	
57.	Indo molinio dugno fragmentas. Molio masė pilkšvai rusva. Dugno pakraštys su paaštrinta briauna. Dugno Ø 16 cm, storis 1,2-1,8 cm. 11,8x5,8 cm	Š. Nr. 30, g. 0,85-1,55 m	
58.	Indo molinio dugno fragmentas. Vidinė pusė nutrupėjusi. Molio masė pilkšvai rusva. Dugnas su pėda, kurios briauna trikampė. Dugno Ø 11 cm. 9,0x4,3 cm	Š. Nr. 30, g. 0,85-1,55 m	
59.	Indo molinio dugno fragmentas. Molio masė rusva/pilka. Vidinėje pusėje rudos glazūros pėdsakai. Dugno pakraštys su paaštrinta briauna. Dugno Ø 10 cm, storis 0,5-0,8 cm. 5,9x4,4 cm	Š. Nr. 30, g. 0,85-1,55 m	
60.	Indo molinio dugno ir bazės fragmentas. Molio masė rusva/pilka su smulkiomis priemaišomis. Dugno pakraštys su paaštrinta briauna. Dugno Ø 9 cm. Fragmento aukštis 4,7 cm. Sienelės storis 0,6-0,9 cm, dugno storis 0,8 cm.	Š. Nr. 30, g. 0,85-1,55 m	
61.	Indo molinio dugno ir bazės fragmentas. Molio masė rusva/pilka su priemaišomis. Dugno pakraštys su kampine užapvalinta briauna. Dugno Ø 10 cm. Fragmento aukštis 3,9 cm. Sienelės storis 0,8 cm, dugno storis 0,8-1,2 cm.	Š. Nr. 30, g. 0,85-1,55 m	







62.	Vazono molinio dugno ir bazės fragmentas. Dugno viduryje suformuota skylutė. Dugnas su pėda, kurios briauna apvali. Vidinėje dugno pusėje – rudos glazūra, kuria dengta ir išorinė indo sienelių pusė. Molio masė rausva. Dugno Ø 11 cm. Fragmento aukštis 5,6 cm. Sienelės storis 0,65 cm, dugno storis 0,55-0,6 cm.	Š. Nr. 30, g. 0,85-1,55 m	
63.	Indo molinio dugno kraštelio ir bazės sienelės fragmentas. Dugno pakraštys su aštria briauna. Molio masė pilka/rausva, su priemaišomis. Vidinėje indo pusėje yra rudos glazūros plotelių. Fragmento aukštis 7 cm. Sienelės storis 0,7-0,9 cm.	Š. Nr. 30, g. 0,85-1,55 m	
64.	Indo molinio dugno ir bazės fragmentas. Dugnas su pėda, kurios briauna trikampė. Molio masė rausva. Vidinė indo pusė glazūruota ruda glazūra. Dugno Ø 11 cm. Fragmento aukštis 5,0 cm. Sienelės storis 0,6 cm, dugno storis 0,5-0,6 cm.	Š. Nr. 30, g. 0,85-1,55 m	
65/1 -2.	Indo molinio dugno ir bazės fragmentas, susidedantis iš dviejų šukių. Dugnas su pėda, kurios briauną sudaro nežymus volelis. Molio masė rausva/pilka, su priemaišomis. Vidinė indo pusė dengta ruda glazūra. Dugno Ø 13 cm. Fragmento aukštis 5,1 cm. Sienelės storis 0,7-1,0 cm, dugno storis 0,8 cm.	Š. Nr. 30, g. 0,85-1,55 m	
66.	Indo molinio dugno ir bazės fragmentas. Dugnas su pėda, kurios briauną sudaro nežymus nelygus volelis. Molio masė raudona/pilka, su priemaišomis. Vidinė indo pusė dengta ruda glazūra. Dugno Ø 13 cm. Fragmento aukštis 3,6 cm. Sienelės storis 0,7-0,85 cm, dugno storis 0,4 cm.	Š. Nr. 30, g. 0,85-1,55 m	
67.	Indo molinio dugno ir bazės fragmentas. Dugno ir bazės briauna nežymiai paryškinta, su griovelio. Molio masė rausva. Vidinėje indo pusėje rudos glazūros žymės. Dugno Ø 8 cm. Fragmento aukštis 1,5 cm. Sienelės storis 0,45 cm, dugno storis 0,3-0,7 cm.	Š. Nr. 30, g. 0,85-1,55 m	







68.	Indo molinio dugno ir bazės fragmentas. Dugnas su pėda, kurios briauna trikampė. Molio masė rausva. Vidinė indo pusė dengta tamsiai ruda glazūra. Dugno Ø 8 cm. Fragmento aukštis 2,0 cm. Sienelės storis 0,6 cm, dugno storis 0,4-0,7 cm.	Š. Nr. 30, g. 0,85-1,55 m	
69.	Indo molinio dugno pakraščio ir bazės fragmentas. Briauna tarp dugno ir bazės paaštrinta. Molio masė rausva/pilkšva. Vidinė indo pusė dengta žalia glazūra. Fragmento aukštis 3,6 cm. Sienelės storis 1,0 cm, dugno storis 0,8 cm.	Š. Nr. 30, g. 0,85-1,55 m	
70.	Cilindrinio svorelio, molinio fragmentas, suformuotas lipdant. Molio masė rausva/pilkšva. Ilgis 6,0 cm, skersmuo 4,1-4,2 cm. Cilindro sienelių storis 0,7-1,7 cm.	Š. Nr. 30, g. 0,85-1,55 m	
71/1-2.	Lango stiklo fragmentai. Stiklas gelsvo/žalsvo atspalvio. Storis 0,25 cm. 5,5x5,2 cm, 6,0x3,6 cm	Š. Nr. 30, g. 0,85-1,55 m	
72.	Butelio stiklinio pūsto dugnas. Stiklas žalsvo atspalvio, padengtas patina. Buteliukas buvo stačiakampio skerspjūvio (5,1x3,9 cm). Fragmento aukštis 3,8 cm.	Š. Nr. 30, g. 0,85-1,55 m	
73.	Butelio stiklinio dugno su lipkočio liekana fragmentas. Stiklas žalias. Dugno Ø 8,5 cm. Fragmento aukštis 4,7 cm.	Š. Nr. 30, g. 0,85-1,55 m	
74.	Dubens ar lėkštės molinės pakraščio fragmentas. Lūpa tiesi, bazės atžvilgiu buku kampu išlenkta į išorę. Briauna užapvalinta. Molio masė rusva/gelsva. Vidinė indo pusė dengta žalia ir tamsiai ruda glazūra, pakraštys puoštą įrėžtomis bangelių linijomis. Dubens Ø apie 20 cm. Lūpos storis 0,65-0,85 cm. 6,4x4,6 cm.	Š. Nr. 30, g. 0,85-1,55 m	







75.	Indo molinio pakraštėlio fragmentas. Lūpa iš išorės pastorinta, jos pjūvis artimas B formai. Vidinė briauna suapvalinta, išorinė – paaštrinta. Molio masė rausva. Vidinė indo pusė dengta geltonai ruda glazūra. Indo angos Ø apie 17 cm. Briaunos storis 1 cm. 7,3x3,9 cm.	Trasos tarp Š. Nr. 30 ir kanalizacijos šulinio atkarpoje (iš juosvų žemių sluoksnio)	
76.	Indo molinio pakraštėlio fragmentas. Lūpa neišryškinta. Briauna išorinėje pusėje paryškinta nežymiu voleliu. Molio masė rusva, su priemaišomis. Indo angos Ø apie 15 cm. Šukės storis 1,0-1,1 cm. 5,2x4,2 cm	Trasos tarp Š. Nr. 30 ir kanalizacijos šulinio atkarpoje (iš juosvų žemių sluoksnio)	
77.	Indo molinio dugno ir bazės fragmentas. Dugnas be pėdos. Molio masė rusva/pilka. Dugno Ø apie 17 cm. Fragmento aukštis 4,7 cm. Sielės storis 1,0-1,3 cm. Dugno storis 1,1 cm.	Trasos tarp Š. Nr. 30 ir kanalizacijos šulinio atkarpoje (iš juosvų žemių sluoksnio)	
78.	Indo molinio dugno fragmentėlis. Dugno išorinė briauna paaštrinta. Molio masė rusva/pilka. Vidinė indo pusė glazūruota žalia glazūra. Dugno Ø apie 7 cm. Fragmento aukštis 2,4 cm, dugno storis 0,6-1,0 cm.	Trasos tarp Š. Nr. 30 ir kanalizacijos šulinio atkarpoje (iš juosvų žemių sluoksnio)	
79.	Indo molinio dugno ir bazės pakraščio fragmentėlis. Dugno išorinė briauna nelygi. Molio masė pilka/raudona, su priemaišomis. Vidinė indo pusė dengta ruda glazūra. Dugno Ø nenustatytas. Fragmento aukštis 2,8 cm, dugno storis 0,8-1,4 cm.	Trasos tarp Š. Nr. 30 ir kanalizacijos šulinio atkarpoje (iš juosvų žemių sluoksnio)	
80.	Indo molinio pakraštėlio fragmentas. Lūpa tiesi, briauna keturkampė. Molio masė rusvai pilka. Indo angos Ø 14 cm. Sielės storis 0,65-0,7 cm. 5,9x4,1 cm	Š. Nr. 35, g. 0,6-1,4 m	
81.	Indo molinio pakraštėlio fragmentas. Lūpa išorėje šiek tiek pastorinta, pjūvyje 0 formos. Briauna suapvalinta. Molio masė tamsiai pilka, su smulkiais priemaišomis. Indo angos Ø 13 cm. Sielės storis 0,6 cm, lūpos storis 0,8 cm. 5,5x4,3 cm	Š. Nr. 35, g. 0,6-1,4 m	







82.	Indo molinio pakraštėlio fragmentas. Lūpa išorėje pastorinta, trikampio skerspjūvio, briauna aprtrupėjusi. Molio masė pilka. Lūpos storis 1,1 cm. 2,9x2,7 cm	Š. Nr. 35, g. 0,6-1,4 m	
83.	Indo molinio dugno ir bazės pakraščio fragmentas. Dugnas be pėdos. Molio masė pilka/rusva, su priemaišomis. Dugno Ø apie 15 cm. Fragmento aukštis 3 cm. Sienelės storis 0,55-0,7 cm, dugno storis 0,7 cm.	Š. Nr. 35, g. 0,6-1,4 m	
84.	Indo molinio dugno ir bazės fragmentas. Dugna be pėdos. Molio masė rusva/pilka, su priemaišomis. Dugno Ø apie 25 cm. Fragmento aukštis 6,5 cm. Sienelės storis 0,75-1,3 cm, dugno storis 0,9-1,2 cm.	Š. Nr. 35, g. 0,6-1,4 m	
85/1 -4.	Asočio molinio viršutinės dalies fragmentai. Lūpa pastorinta, nežymiai palenka į išorę, jos pjūvis artimas 0. Briauna užapvalinta. Molio masė rausva. Viršutinė asočio dalis abiejose pusėse, nuo lūpos iki petelių pradžios, dengta žalsvai ruda glazūra. Petelių viršus puošta horizontalių griovelių grupe. Asočio Ø prie angos 19 cm. Indo sienelių storis 0,3-0,7 cm. Asočio kaklelio aukštis 7 cm. Fragmentų dydžiai: 15x15 cm, 16x12 cm, 3,5x3,2 cm, 3,8x2,6 cm	Š. Nr. 35, g. 0,6-1,4 m	
86.	Asočio molinio ašos fragmentas. Molio masė raudona. Viršutinė dalis dengta ruda glazūra. Ašą puošia neryškios išilginės briaunelės. Jos plotis 2,5-3,1 cm. Išlikęs ilgis 12 cm. Aša greičiausiai priklausė tam pačiam indui kaip šukės Nr. 87.	Š. Nr. 35, g. 0,6-1,4 m	
87/1 -2.	Indo molinio (asočio?) pakraštėlių du fragmentai. Lūpa tiesi, briauna užapvalinta. Lūpos apačią išorinėje pusėje juosia iškilus rantelis. Molio masė raudona. Indas abiejose pusėse dengtas ruda glazūra. Lūpos aukštis 2,5 cm, storis 0,55 cm. 6,2x3,8 cm, 5,6x3,9 cm	Š. Nr. 35, g. 0,6-1,4 m	







88.	Butelio stiklinio pūsto dugno pakraščio fragmentas. Stiklas samaninio atspalvio, padengtas korozine danga. Dugno Ø apie 8 cm. Fragmento aukštis 4 cm. Sienelės storis 0,8-1,2 cm.	Š. Nr. 35, g. 0,6-1,4 m	
89.	Indo molinio sienelės fragmentas. Išorė ornamentuota vidutiniais, horizontaliais grioveliais, glazūruota ruda glazūra. Molio masė su smulkiomis grūsto akmens priemaišomis. Degta oksidacinėje aplinkoje. 4,0x4,7 cm, storis 0,6 cm	Š. Nr. 3, g. 0,75-1,1 m	
90.	Indo molinio dugnelio fragmentas. Vidinėje pusėje ryškios žiedimo rievės, glazūruota ruda glazūra. Išorėje dugnelis lygus, tiesus. Molio masė rusva su smėlio priemaišomis. Degta oksidacinėje aplinkoje. 5,2x7,3 cm, storis-0,6 cm	Š. Nr. 3, g. 0,75-1,1 m	
91.	Indo molinio pakraštėlio lūpos fragmentas, išstėtos „b“ formos, briauna tiesi. Molio masė su smėlio priemaišomis. Degta redukciniėje aplinkoje. 2,8x3,0 cm, storis-0,4 cm	Š. Nr. 3, g. 0,75-1,1 m	
92.	Indo molinio pakraštėlio fragmentas. Kaklelis nežymus, lūpa trumpa „r“ formos. Lūpos vidinė pusė ir išorė glazūruota ruda glazūra. Molio masė su smulkiomis grūsto akmens priemaišomis. Degta redukciniėje aplinkoje. 4,2x4,8 cm, storis-0,7 cm	Š. Nr. 3, g. 0,75-1,1 m	
93.	Indo molinio sienelės fragmentas. Išorė lygi, viduje ryškios žiedimo rievės. Molio masė su smulkiomis priemaišomis. Degta oksidacinėje aplinkoje. 5,0x7,0 cm, storis 0,7 cm	Š. Nr. 4, g.0,6-1,0 m	

94.	Čerpės olandiškosios?, keramikinės fragmentas. 4,5x5,0 cm, storis 1,2 cm	Š. Nr. 4, g.0,6- 1,0 m	
95	Koklio su plačiu rėmeliu Dengtas polichromija- balta, geltona ir mėlyna glazūra. Vidinėje pusėje likę audinio, ant kurio buvo formuojamas koklis, įspaudai. 4,2x4,4 cm.	Š. Nr. 4, g.0,6- 1,0 m	
96.	Butelio žalio stiklo įgaubto į vidų dugno fragmentas. Paviršius padengtas patina. 5,5x7,1 cm, storis-0,4 cm	Š. Nr. 4, g.0,6- 1,0 m	
97/1 -14.	Indo molinio pakrašėlių, sienelių, dugnelio fragmentas. Peteliai pūsti, ornamentuoti vienos vidutinio aukščio aštrios bangelės ornamentu. Kaklelis nežymus. Lūpa trumpa, „r“ formos, lūpos briauna ornamentuota įstrižų įkartėlių ornamentu. Išorė, viršutinė dalis, glazūruota žalsvai rusva glazūra. Molio masė su smulkiomis grūsto akmens priemaišomis. Degta redukciniėje aplinkoje.	Š. Nr. 4, g.0,6- 1,0 m	
98/1 -3	Indo molinio sienelės fragmentai. 3 vnt. Išorė lygi, viduje ryškios žiedimo rievės ir glazūruota rusvai žalia glazūra. Molio masė su smulkiomis grūsto akmens priemaišomis. Degta redukciniėje aplinkoje. 4,0x4,8 cm, storis 0,5 cm, 3,7x4,5 cm, storis 0,5 cm 3,0x4,3 cm, storis 0,5 cm	Š. Nr. 4, g.0,6- 1,0 m	
99.	Indo molinio sienelės fragmentas. Išorė lygi, viduje ryškios žiedimo rievės. Molio masė su smulkiomis grūsto akmens priemaišomis. Degta oksidaciniėje aplinkoje. 4,1x5,4 cm, storis 0,6 cm	Š. Nr. 5, g. 0,75-1,35 m	

100.	Indo molinio dugnelio fragmentas. Vidinė pusė lygi. Išorėje dugnelis lygus. Molio masė ruda su smulkiomis grūsto akmens priemaišomis. Degta oksidacinėje aplinkoje. 3,2x6,7 cm, storis-0,5 cm	Š. Nr. 5, g. 0,75-1,35 m	
101.	Asočio molinio pakraštėlio fragmentas. Lūpa ilga, kiek atlošta į išorę, briauna apvali. Molio masė su smulkiomis grūsto akmens priemaišomis. Degta redukciniėje aplinkoje. 4,0x4,5 cm, storis 0,8 cm	Š. Nr. 5, g. 0,75-1,35 m	
102.	Indo molinio pakraštėlio fragmentas. Peteliai pūsti, jų briauna ornamentuota gnaibytniu ornamentu. Kakalėlis nežymus. Lūpa trumpa, rieta į išorę, briauna lygi. Molio masė su smulkiomis grūsto akmens priemaišomis. Degta oksidacinėje aplinkoje. 3,4x4,5 cm, storis 0,8 cm	Š. Nr. 5, g. 0,75-1,35 m	
103.	Indo molinio storasienio sienelės fragmentas. Išorė lygi, viduje ryškios žiedimo rievės. Molio masė su smulkiomis grūsto akmens priemaišomis. Degta oksidacinėje aplinkoje. 5,3x5,9 cm, storis 1,4 cm	Š. Nr. 5, g. 0,75-1,35 m	
104.	Indo molinio sienelės fragmentas. Išorė ir vidus lygūs. Molio masė su smulkiomis grūsto akmens priemaišomis. Degta oksidacinėje aplinkoje. 3,7x4,8 cm, storis 0,7 cm	Š. Nr. 5, g. 0,75-1,35 m	
105.	Indo molinio sienelės fragmentas. Išorė su stambių, horizontalių griovelių ornamentu. Vidus lygus. Molio masė su smulkiomis grūsto akmens priemaišomis. Degta oksidacinėje aplinkoje. 3,8x4,4 cm, storis 0,7 cm	Š. Nr. 5, g. 0,75-1,35 m	







106.	Indo molinio sienelės fragmentas. Išorė lygi, viduje ryškios žiedimo rievės. Molio masė su smulkiomis grūsto akmens priemaišomis. Degta oksidacinėje aplinkoje. 4,3x5,7 cm, storis 0,6 cm	Š. Nr. 5, g. 0,75-1,35 m	
107.	Indo molinio dugnelio fragmentas. Vidinė pusė glazūruota žalia glazūra. Išorėje dugnelis lygus. Molio masė šviesiai rusva su smėlio priemaišomis. Degta oksidacinėje aplinkoje. 3,4x5,2 cm, storis-0,6 cm	Š. Nr. 5, g. 0,75-1,35 m	
108.	Indo molinio sienelės fragmentas. Vidinė ir išorinė sienelės lygios. Molio masė rusva su smėlio priemaišomis. 4,0x4,1 cm, storis-0,9 cm	Š. Nr. 21, g. 0,5-1,05 m	
109.	Koklio fragmentas tęstiniu iškilium ornamentu. Neglazūruotas. 4,2x4,7 cm	Š. Nr. 21, g. 0,5-1,05 m	
110.	Koklio dubeninio pakraštėlio fragmentas. Išorėje ryškios žiedimo rievės, vidinė pusė lygi. Briauna tiesi su smulkiomis horizontaliais grioveliais. 3,4x5,3 cm, storis-0,4 cm	Š. Nr. 21, g. 0,5-1,05 m	
111.	Indo molinio sienelės fragmentas. Vidinė pusė su smulkiomis, neryškiais, horizontaliais brūkšneliais (braukomis). Išorė lygi. Molio masė rusva su smulkiomis grūsto akmens priemaišomis. 3,1x5,0 cm, storis-0,7 cm	Š. Nr. 21, g. 0,5-1,05 m	
112.	Koklio dubeninio fragmentas. Išorėje ir vidinėje pusėje ryškios žiedimo rievės. 3,2x4,8 cm, storis-0,5 cm	Š. Nr. 21, g. 0,5-1,05 m	



113.	Indo molinio sienelės fragmentas. Vidinė ir išorinė sienelės lygios. Molio masė rusva su smėlio priemaišomis. 4,7x6,5 cm, storis-0,8 cm	Š. Nr. 21, g. 0,5-1,05 m	
114.	Koklio vazoninio? fragmentas. Išorėje ir vidinėje pusėje ryškios žiedimo rievės. 3,3x5,8 cm, storis-0,8 cm	Š. Nr. 21, g. 0,5-1,05 m	
115.	Indo molinio sienelės fragmentas. Vidinė pusė glazūruota pusiau skaidria žalsvos spalvos glazūra. Išorėje yra reti siauri, horizontalūs grioveliai. Molio masė rusva su smėlio priemaišomis. 5,5x6,5 cm, storis-0,6 cm	Š. Nr. 21, g. 0,5-1,05 m	
116.	Indo molinio sienelės fragmentas. Vidinė pusė su smulkiais, neryškiais, horizontaliais brūkšneliais (braukais). Išorė lygi. Molio masė rusva su smulkiomis grūsto akmens priemaišomis. 3,1x5,0 cm, storis-0,7 cm	Š. Nr. 21, g. 0,5-1,05 m	
117.	Čerpės keraminės fragmentas. 3,7x4,2 cm, storis-1,3 cm	Š. Nr. 21, g. 0,5-1,05 m	
118.	Indo molinio pakraštėlio fragmentas. Lūpa ilga, kiek riesta į išorę, ornamentuota aukštos bangelės ornamentu. Briauna tiesi. Molio masė su smulkiomis grūsto akmens. Degta redukciniėje aplinkoje. 3,3x3,8 cm, storis-0,7 cm	Š. 31, g. 0,75-1,0 m, permaišytų rudų žemių sluoksnyje	

119.	Indo molinio sienelės fragmentas. Vidinė ir išorinė pusės lygios. Molio masė su smulkiomis grūsto akmens priemaišomis. 5,4x8,0 cm, storis-0,7 cm	Š. 31, g. 0,75-1,0 m, permaišytų rudų žemių sluoksnyje	
120.	Koklio vazoninio sienelės fragmentas. 5,1x6,0 cm, storis 0,7 cm	Š.7, g. 0,6-1,0 m	
121.	Indo molinio pakraštėlio fragmentas. Peteliai nežymiai profiliuoti, kaklelis nežymus. Lūpa trumpa, „r“ formos, briauna apvali. Vidus ir išorė lygūs. Molio masė su smulkiomis grūsto akmens. Degta oksidacinėje aplinkoje. 3,2x3,7 cm, storis-0,6 cm	Š.7, g. 0,6-1,0 m	
122.	Lango stiklo fragmentas. Platusis kraštas nulaužtas apskritai. Padengtas patina. 5,2x7,3	Š.7, g. 0,6-1,0 m	
123.	Indo molinio dugnelio fragmentas. Vidinė pusė glazūruota ruda glazūra. Išorėje dugnelis lygus, tiesus. Molio masė ruda su smulkiomis grūsto akmens priemaišomis. Degta oksidacinėje aplinkoje. Ø-8,5cm, storis-0,6 cm	Š.7, g. 0,6-1,0 m	
124.	Indo molinio sienelės fragmenats. Išorė ir vidus lygūs. Viduje vos žymūs glazūros pėdsakai. Molio masė su smulkiomis grūsto akmens priemaišomis. Degta oksidacinėje aplinkoje. 5,3x7,0 cm, storis 1,0 cm	Š.7, g. 0,6-1,0 m	

125/ 1-2	Dirbinio keramikinio fragmentai. 2 vnt. Dengtas baltu angobu, glazūruotas skaidria žalsva glazūra su rudos glazūros neaiškios tematikos piešiniu. Molio masė šviesiai rusva, vientisa. 2,5x3,8 cm, storis 1,5 cm	Š. 24, g. 0,45-0,9 m	
126.	Indo molinio sienelės fragmentas. Išorė lygi. Viduje ryškios žiedimo rievės. Molio masė su smulkiomis grūsto akmens priemaišomis. Degta oksidacinėje aplinkoje. 3,0x3,4 cm, storis 0,8 cm	Š. 24, g. 0,45-0,9 m	
127.	Koklio dubeninio pakraštėlio fragmentas. Briauna tiesi, lygi. 3,1x5,7 cm, storis 0,5 cm	Š. 24, g. 0,45-0,9 m	
128.	Indo molinio sienelės fragmentas. Išorėje ir viduje nežymios žiedimo rievės. Molio masė su smulkiomis grūsto akmens priemaišomis. Degta redukciniėje aplinkoje. 4,0x4,7 cm, storis 0,4 cm	Š. 24, g. 0,45-0,9 m	
129.	Čerpės keramikinės fragmentas. 5,8x11,0 cm, storis 1,0 cm	Š. 24, g. 0,45-0,9 m	
130.	Indo molinio sienelės prie dugnelio fragmentas. Išorė lygi. Viduje žymios smulkios žiedimo rievės, glazūruota rusva skaidria glazūra. Molio masė su smėlio priemaišomis. Degta oksidacinėje aplinkoje. 2,7x3,6 cm, storis 0,5 cm	Š. 24, g. 0,45-0,9 m	
131.	Indo molinio sienelės prie dugnelio fragmentas. Išorė lygi. Viduje žymios smulkios žiedimo rievės. Glazūruota žalsva skaidria glazūra. Molio masė su smėlio priemaišomis. Degta oksidacinėje aplinkoje. 3,8x4,0 cm, storis 0,7 cm	Š. 24, g. 0,45-0,9 m	

132/ 1-2	Dubens molinio pakraštėlio fragmentai. 2 vnt. Vidinė pusė buvusi dengta baltu angobu ir glazūruota žalsva skaidria glazūra. Molio masė šviesiai rusva su smėlio priemaišomis. 2,5x5,0 cm, 7,5x8,0 cm	Š. 24, g. 0,45-0,9 m	
133.	Indo molinio sienelės fragmentas. Išorė ir vidus lygūs. Molio masė su smulkiomis grūsto akmens priemaišomis. Degta oksidacinėje aplinkoje. 2,8x4,7 cm, storis 0,7 cm	Š. Nr. 36, g. 0,2-0,45 m	
134.	Indo molinio sienelės fragmentas. Išorė lygi, viduje ryškios žiedimo rievės. Molio masė su smėlio priemaišomis. Degta oksidacinėje aplinkoje. 3,2x3,8 cm, storis 0,5 cm	Š. Nr. 36, g. 0,2-0,45 m	
135.	Koklio? Sienelės fragmentas. Degta oksidacinėje aplinkoje. 3,7x4,0 cm, storis-1,0 cm	Š. Nr. 36, g. 0,2-0,45 m	
136/ 1-2.	Siklinio butelio pūsto kaklelio su viršutine sienelių dalimi fragmentai. Stklas pilkai žalsvas, patinuotas. Butelio gurkllys suformuotas verčiant. Kaklelis kiek kreivas. H-13,0 cm, gurklio Ø-3,0 cm, kaklelio Ø – 2,5-3,3 cm	Š. Nr. 18, g. 0,8-1,4 m	
137.	Indo molinio dugnelio fragmentas. Vidinė pusė glazūruota tamsiai ruda glazūra. Išorėje dugnelis tiesus, kiek papaltintas į išorę. Molio masė šviesiai rusva su smėlio priemaišomis. Degta oksidacinėje aplinkoje. Ø-13,5, storis -0,5 cm	Š. Nr. 18, g. 0,8-1,4 m	

138.	Koklio vazoninio? Sienelės fragmentas. 3,4x5,0 cm, storis 0,7 cm	Š. Nr. 18, g. 0,8-1,4 m	
139.	Indo molinio pakraštėlio fragmentas. Peteliai profiluoti, kaklelis nežymus. Lūpa vidutinė, kiek pastorinta, briauna apvali. Vidus glazūruotas ruda glazūra. Išorėje peteliai ornamentuoti vidutinių horizontalių griovelių ornamentu. Molio masė ruda su smėlio priemaišomis. Degta oksidacinėje aplinkoje. 5,7x9,1 cm, storis-0,6 cm	Š. Nr. 18, g. 0,8-1,4 m	
140.	Indo molinio pakraštėlio fragmentas. Peteliai profiluoti, puošti voleliu su įstrižomis įkartėlėmis. Kaklelis nežymus. Lūpa trumpa, rieta į išorę, briauna apvali. Viduje mažai ryškios žiedimo rievės. Išorė glazūruota ruda glazūra. Molio masė ruda su grūsto akmens priemaišomis. Degta oksidacinėje aplinkoje. 6,4x9,3 cm, storis-0,6 cm	Š. Nr. 18, g. 0,7 -0,8 m	
141/ 1-2	Lėkštės giliosios pakraštėlio fragmentai. Vidus glazūruotas gelsvai ruda glazūra. Išorė neglazūruota. 55,5x7,0 cm 10,7x14,5 cm, storis 0,7 cm	Š. Nr. 18, g. 0,7 -0,8 m	
142.	Indo molinio sienelės fragmentas. Išorė lygi. Vidus su žiedimo rievėmis. Molio masė su smulkiomis grūsto akmens priemaišomis. Degta oksidacinėje aplinkoje. 4,5x5,2 cm, storis 0,8 cm	Š. Nr.10, g. 0,75-1,0 m	
143.	Indo molinio sienelės fragmentas. Išorė su smulkiais, horizontaliais grioveliais. Vidus lygus. Molio masė su smėlio priemaišomis. Degta oksidacinėje aplinkoje. 2,8x3,8 cm, storis 0,2 cm	Š. Nr.10, g. 0,75-1,0 m	

144.	Lango stiklo fragmentas. Padengtas patina. 3,0x4,0 cm	Š. Nr.10, g. 0,75-1,0 m	
145.	Butelio dugno įgaubto į vidų fragmentas. Pilkai žalsvo stiklo. Butelys gamintas mechaniniu būdu. 4,7x6,2 c,	Š. Nr.10, g. 0,75-1,0 m	
146.	Sagtis geležinė, beveik apskrita, be liežuvėlio. Ø-3,8-3,9 cm, juostelės pl. 0,4 cm	Plotas 1, atsitiktinis radinys, kv. D- 1, g. 0,95 m	Konservuojama

Neinventorinti radiniai

Eil. Nr.	Aprašymas	Kiekis
1.	Indų molinių sienelių, dugnelių fragmentai. Lango stiklo fragmentai.	14 2
2.	Strypas geležinis. Š. Nr.19, g. 0,95-1,25 m	1
3.	Indo molinio sienelės fragmentas. Kaulo fragmentas. Š. Nr.20, g. 1,0-1,5 m	1 1
4.	Indų molinių ir fajansinių sienelių fragmentai. Kaulų fragmentai. Stiklo butelio šukė. Š. Nr.22, g. 0,6-1,1 m	3 2 1
5.	Indo iš akmens masės sienelės fragmentas. Š. Nr. 23, g. 0,25-1,0 m	1
6.	Indo molinio sienelės fragmentas. Š. Nr. 29, g. 0,75-1,05 m	1
7.	Indų molinių sienelių fragmentai. Stiklo gaminių fragmentėliai. Plytų fragmentai, keramikiniai. Kaulų fragmentai. Š. Nr. 29, g. 1,05-1,85 m	77 5 3 4
8.	Indų molinių sienelių fragmentai. Trasoje tarp Š. Nr. 29 ir kanalizacijos šulinio, iš juosvų žemių sluoksnio	7

9.	Indų molinių ir fajansinių sienelių fragmentai. Stiklo gaminių fragmentėliai. Kaulų fragmentai. Š. Nr. 30, g. 0,85-1,55 m	93 6 19
10.	Indų molinių ir fajansinių sienelių fragmentai. Trasoje tarp Š. Nr. 30 ir kanalizacijos šulinio, iš juosvų žemių sluoksnio.	27
11.	Indų molinių ir fajansinių sienelių fragmentai. Butelio stiklinio fragmentas. Š. Nr. 35, g. 0,3-0,55 m	5 1
12.	Indų molinių ir fajansinių sienelių fragmentai. Tinko fragmentai. Čerpės molinės fragmentas. Š. Nr. 35, g. 0,6-1,4 m	47 2 1
13.	Indų molinių sienelių fragmentai Š. Nr. 3, g. 0,75-1,1 m	4
14.	Indų molinių sienelių fragmentai. Stiklo gaminių fragmentai. Š. Nr. 5, g. 0,75-1,35 m	10 2
15.	Indų molinių pakraštėlio ir sienelių fragmentai. Plokščiojo koklio plokštės fragmentas. Š. Nr. 4, g. 0,6-1,0 m	3 1
16.	Indų molinių sienelių fragmentai. Š. Nr. 18, g. 0,7 cm	8
17.	Indų molinių sienelių fragmentai. Š. 7, g. 0,6-1,0 m	7
18.	Indų molinių sienelių fragmentai. Š. Nr. 10, g.	3
19.	Indų molinių sienelių fragmentai. Š. 21, g.	4
20.	Indo molinio sienelės fragmentas. Š. 31, g. 0,75-1,0 m, permaišytų rudų žemių sluoksnyje	1
21.	Indų molinių sienelių ir ašelės fragmentai. Koklių sienelių ir kaklelio fragmentai. Š. 24, g. 0,45-0,9 m	5 3
	Viso:	375

BRĖŽINIŲ SARAŠAS

1. Situacinis planas;
2. Šurfas Nr. 2, PV sienelė. Šurfas Nr. 3, PV sienelė. Šurfas Nr. 5, ŠR sienelė;
3. Šurfas Nr. 7, ŠV sienelė; Šurfas Nr. 20, PR sienelė; Šurfas Nr. 18, PR sienelė;
4. Šurfas Nr. 30, PV sienelė; Šurfas Nr. 29, ŠR sienelė; Šurfas Nr. 27, PV ir ŠV sienelės;
5. Šurfas Nr. 36, PR sienelė; Šurfas Nr. 10, planas ir PR sienelė;
6. Šurfas Nr. 37, PR sienelė; Šurfas Nr. 39, PV sienelė;
7. Šurfas Nr. 13, PV sienelė; Šurfas Nr. 21, ŠV sienelė; Šurfas Nr. 31, planas ir PR sienelė;
8. Šurfas Nr. 35, PV ir ŠR sienelės; Šurfas Nr. 34, PR sienelės;
9. Šurfas Nr. 16, PR sienelė; Šurfas Nr. 17 ŠV sienelė;
10. Plotas Nr. 1, gylis 1,05-1,15 m;
11. Plotas Nr. 1, gylis 1,15-1,25 m;
12. Plotas Nr.1; gylis 1,25-1,35 m;
13. Plotas Nr. 1; gylis 1,35-1,45 m;
14. Plotas Nr. 1, gylis 1,4-1,5 m;
15. Kapas Nr. 19. Radinių radimo vieta ir išėmimo etapai.



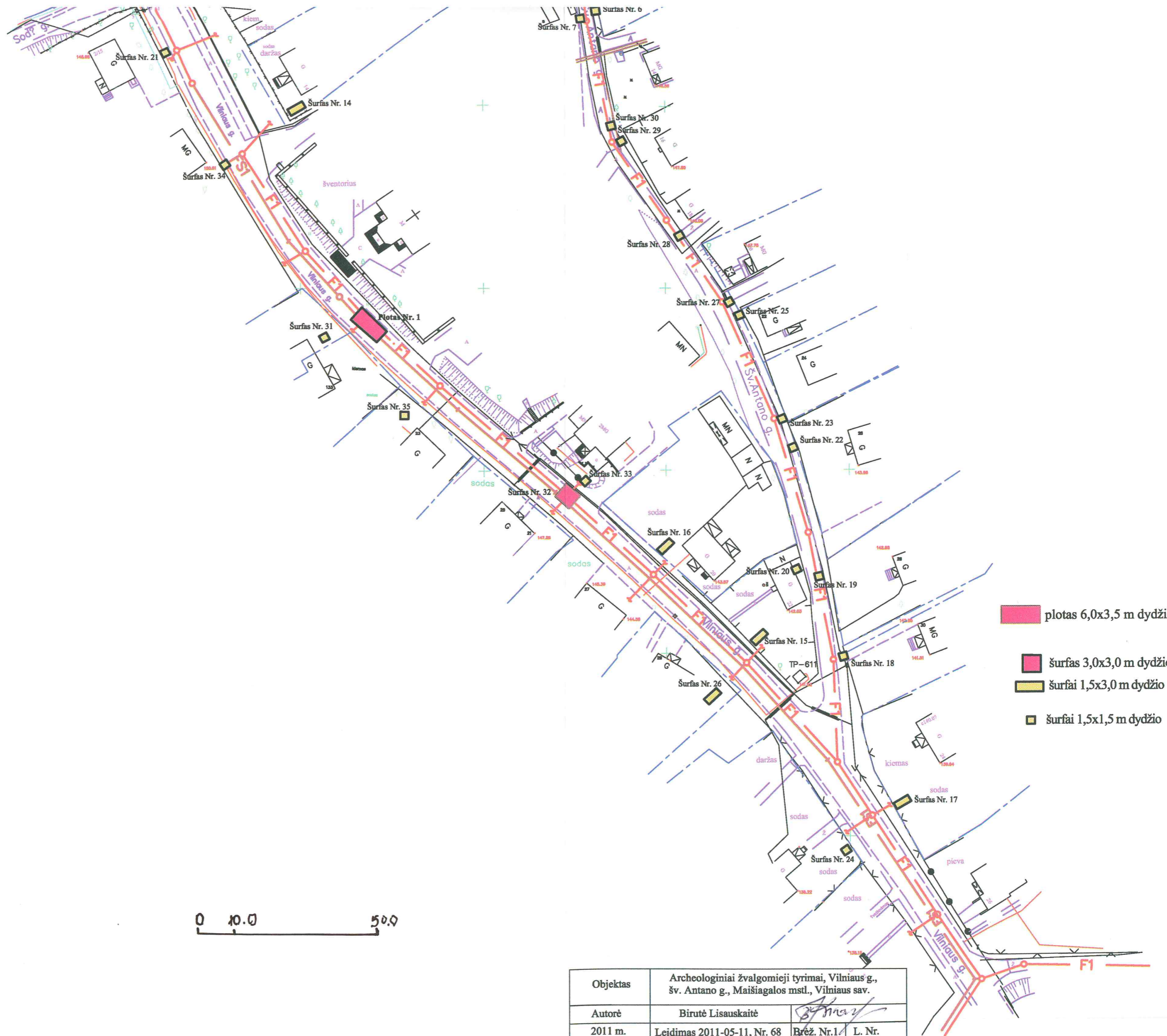

- plotas 6,0x3,5 m dydžio
- šurfas 3,0x3,0 m dydžio
- šurfai 1,5x3,0 m dydžio
- šurfai 1,5x1,5 m dydžio

0 10.0 50.0

Objektas	Archeologiniai žvalgomieji tyrimai, Vilniaus g., šv. Antano g., Maišiagalos mstl., Vilniaus sav.	
Autorė	Birutė Lisauskaitė	<i>[Signature]</i>
2011 m.	Leidimas 2011-05-11, Nr. 68	Brėž. Nr. 1 L. Nr.

Šūrfas Nr. 2
Pietvakarinė sienelė

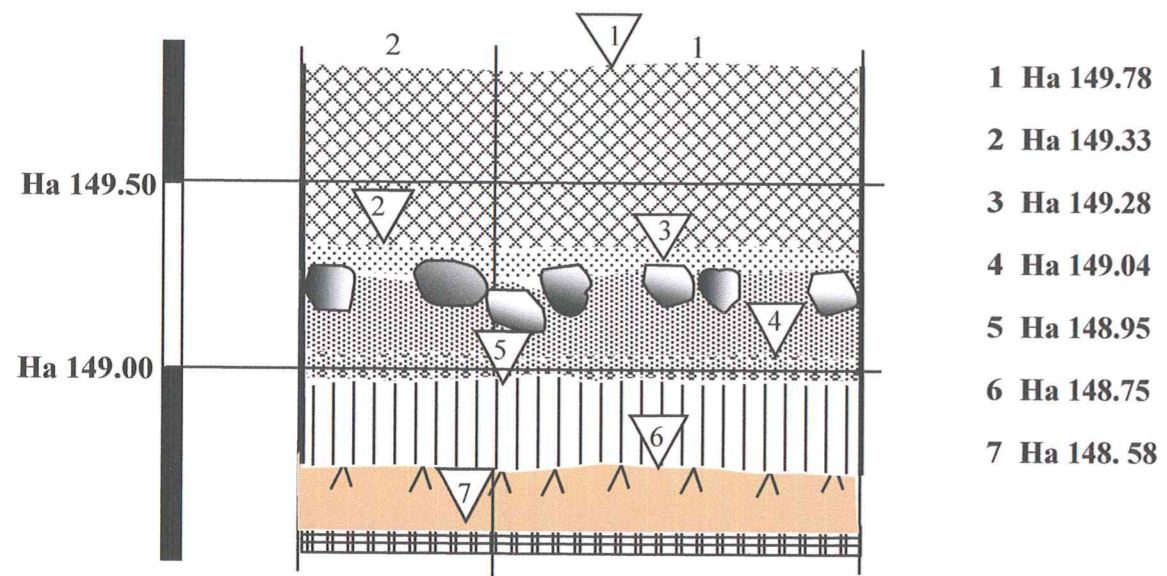
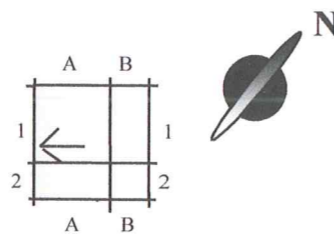

Šūrfas Nr. 3
Pietvakarinė sienelė

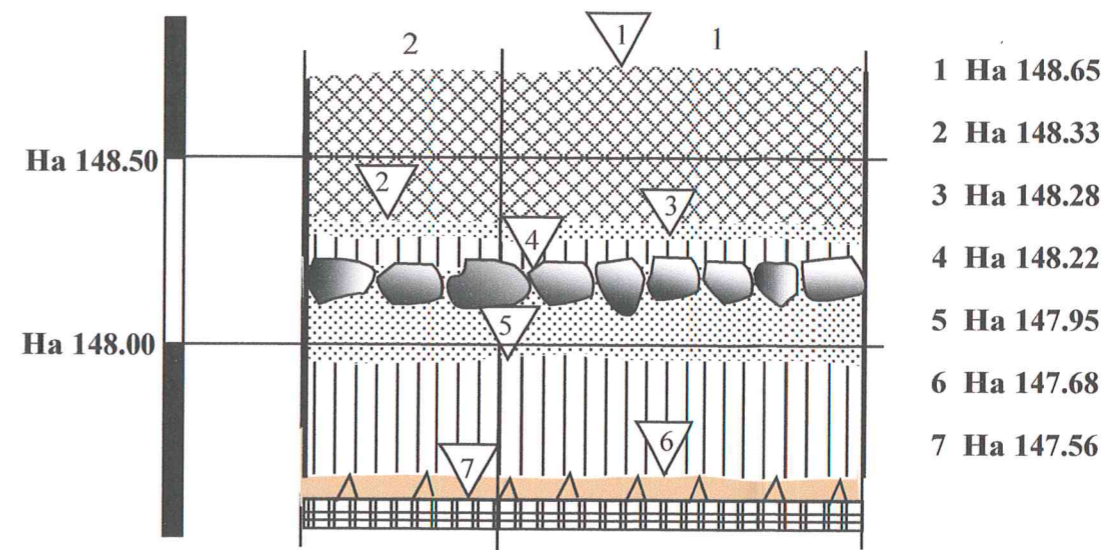
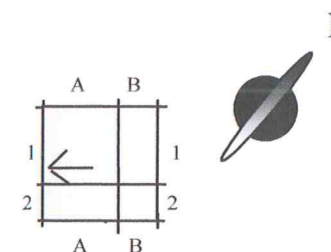

Šūrfas Nr. 5
Šiaurės rytinė sienelė

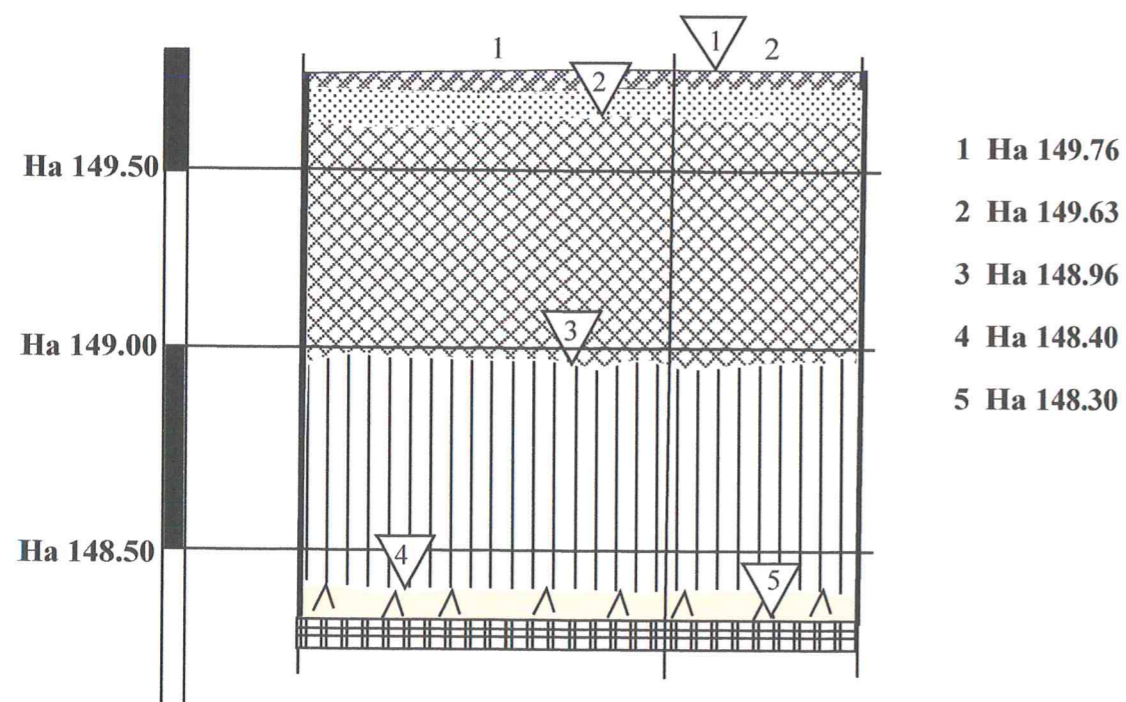
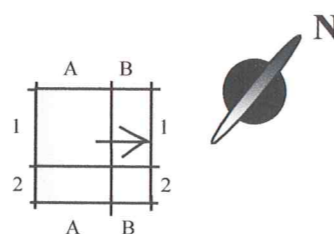

- asfaltas
- pilkas priemolis (permaišytas)
- pilkas priemolis su akmenukais (permaišytas)
- smėlis
- juoda žemė
- permaišytas sluoksnis
- įžemis
- natūralus priemolis
- natūralus smėlis
- neperkastas sluoksnis
- akmenys

0 0.2 0.5 1.00m M 1:20 cm

Objekto pavadinimas	Maišiagalos mstl., Vilniaus raj. Archeologiniai žvalgomieji tyrimai	
Autorė	Birutė Lisauskaitė	
2011	Leidimas 2011-05-11, Nr.68	Brėž. Nr. 2. L. Nr.75.

Šūrfas Nr. 7
Šiaurės vakarinė sienelė

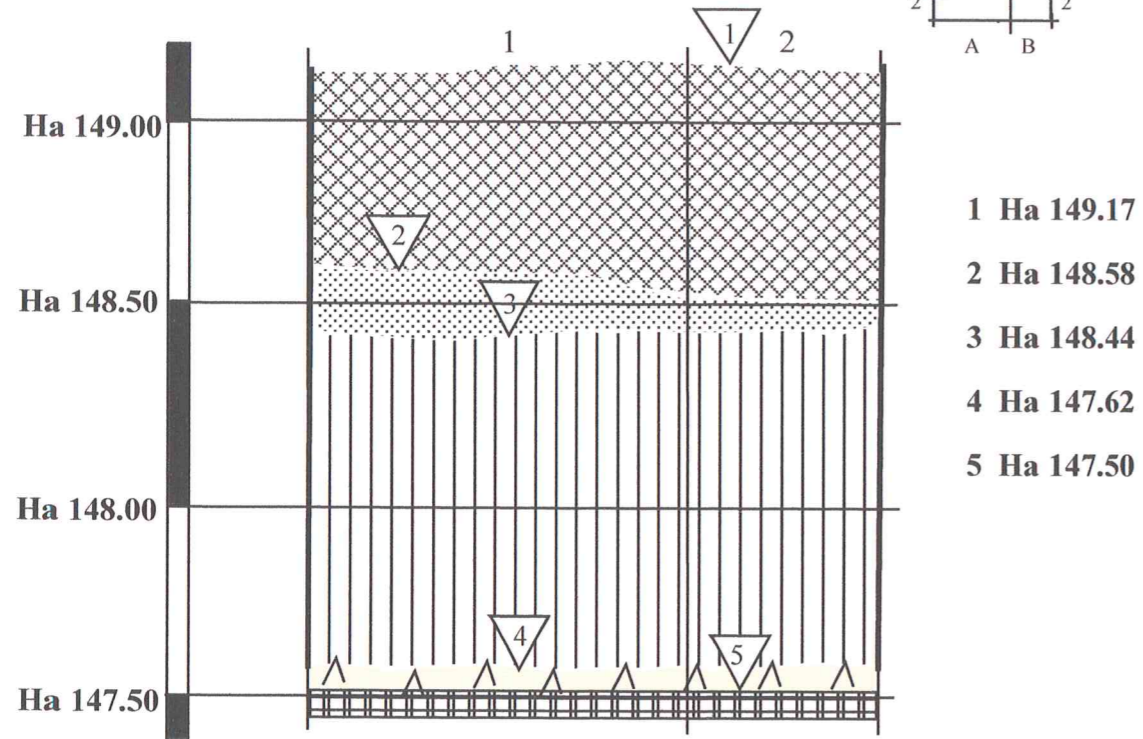
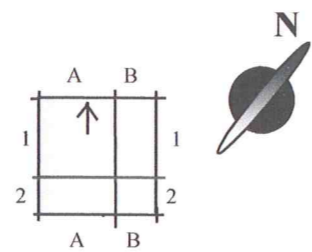

- 1 Ha 149.17
- 2 Ha 148.58
- 3 Ha 148.44
- 4 Ha 147.62
- 5 Ha 147.50

Šūrfas Nr. 18
Pietrytinė sienelė

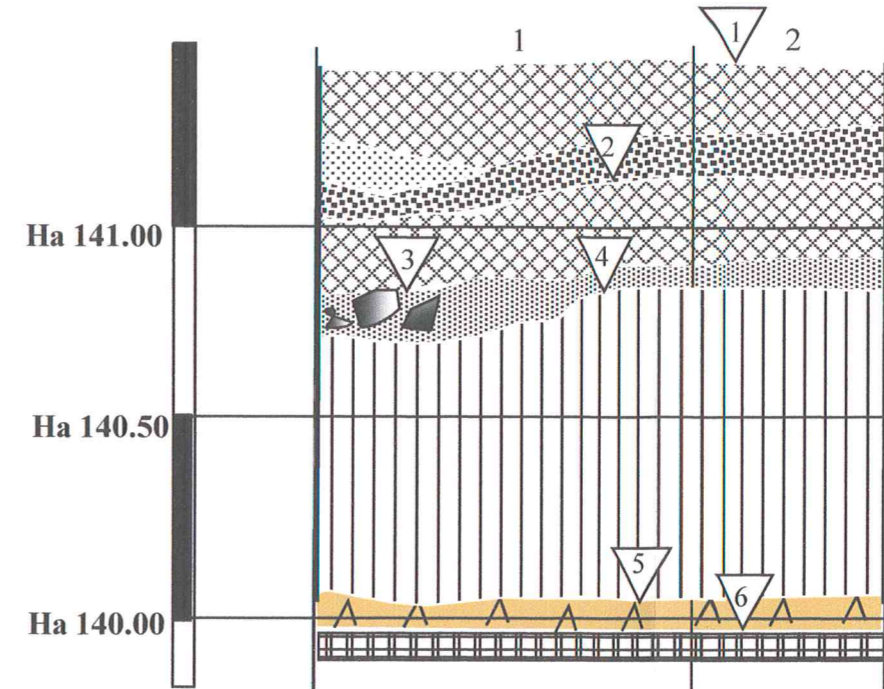
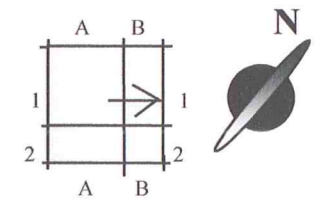

- 1 Ha 141.42
- 2 Ha 141.13
- 3 Ha 140.85
- 4 Ha 140.82
- 5 Ha 140.04
- 6 Ha 139.98

Šūrfas Nr. 20
Pietrytinė sienelė

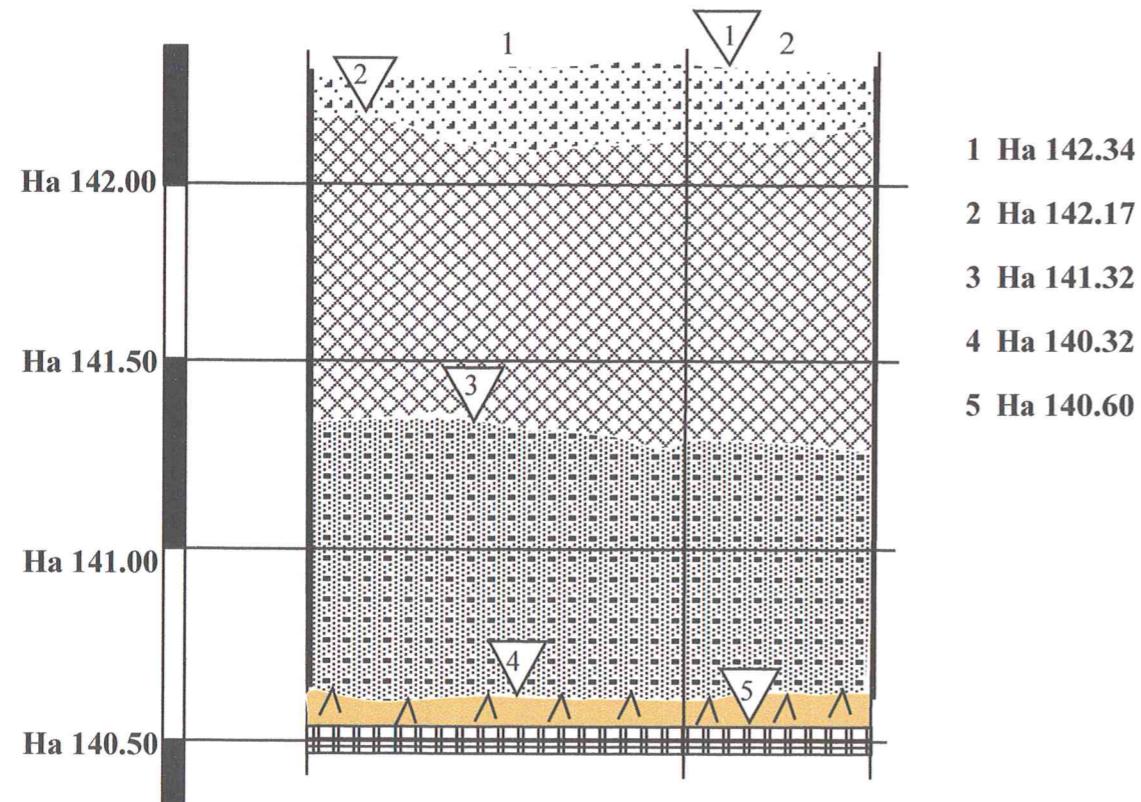
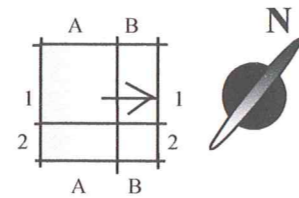

- 1 Ha 142.34
- 2 Ha 142.17
- 3 Ha 141.32
- 4 Ha 140.32
- 5 Ha 140.60

- griuvenos
- permaišytas sluoksnis
- smėlis
- juoda žemė
- skalda
- pilkas priemolis (permaišytas)
- pilkas priemolis su angliukais (permaišytas)
- žemė
- natūralus molis
- natūralus smėlis
- neperkastas sluoksnis
- akmenys

0 0.2 0.5 1.00m M 1:20 cm

Objekto pavadinimas	Maišiagalos mstl., Vilniaus raj. Archeologiniai žvalgomieji tyrimai		
Autorė	Birutė Lisauskaitė		
2011	Leidimas 2010-05-11, Nr.68	Brėž. Nr. 3.	L. Nr.76

Šūrfas Nr. 29
Šiaurės rytinė sienelė

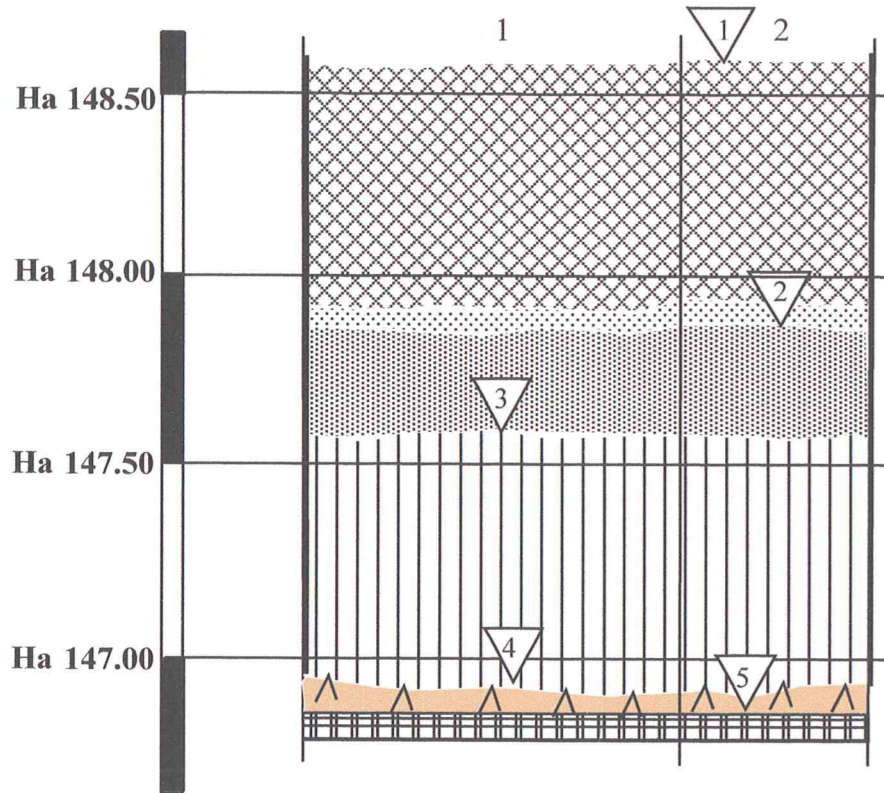
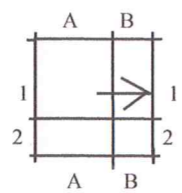

- 1 Ha 148.61
- 2 Ha 147.85
- 3 Ha 147.57
- 4 Ha 146.94
- 5 Ha 146.85

Šūrfas Nr. 30
Pietvakarinė sienelė

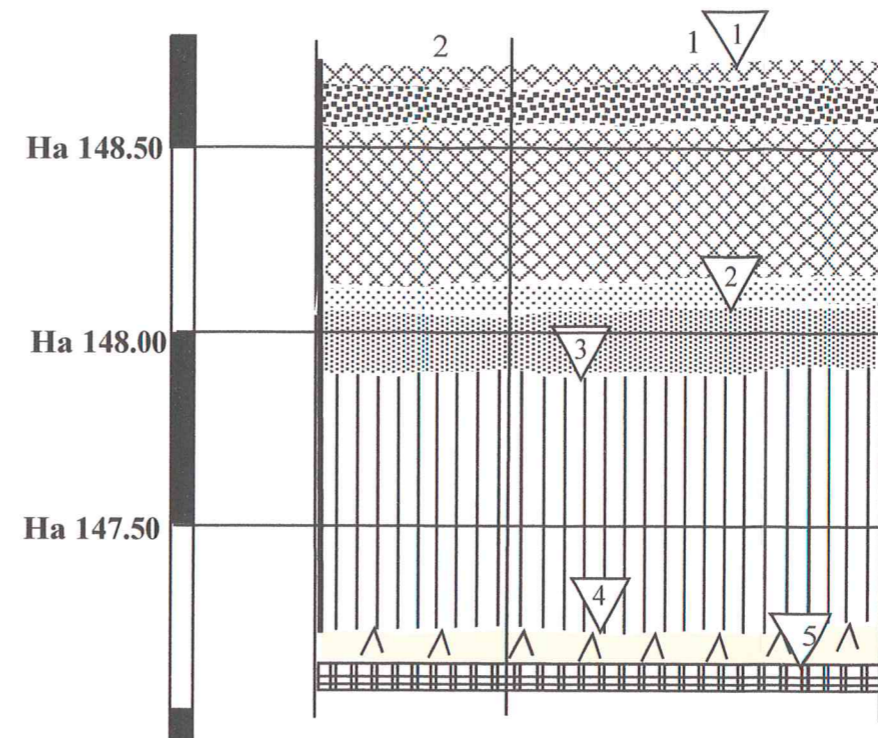
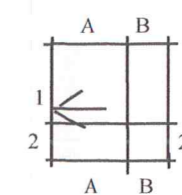

- 1 Ha 148.71
- 2 Ha 148.08
- 3 Ha 147.90
- 4 Ha 147.28
- 5 Ha 147.10

Šūrfas Nr. 27

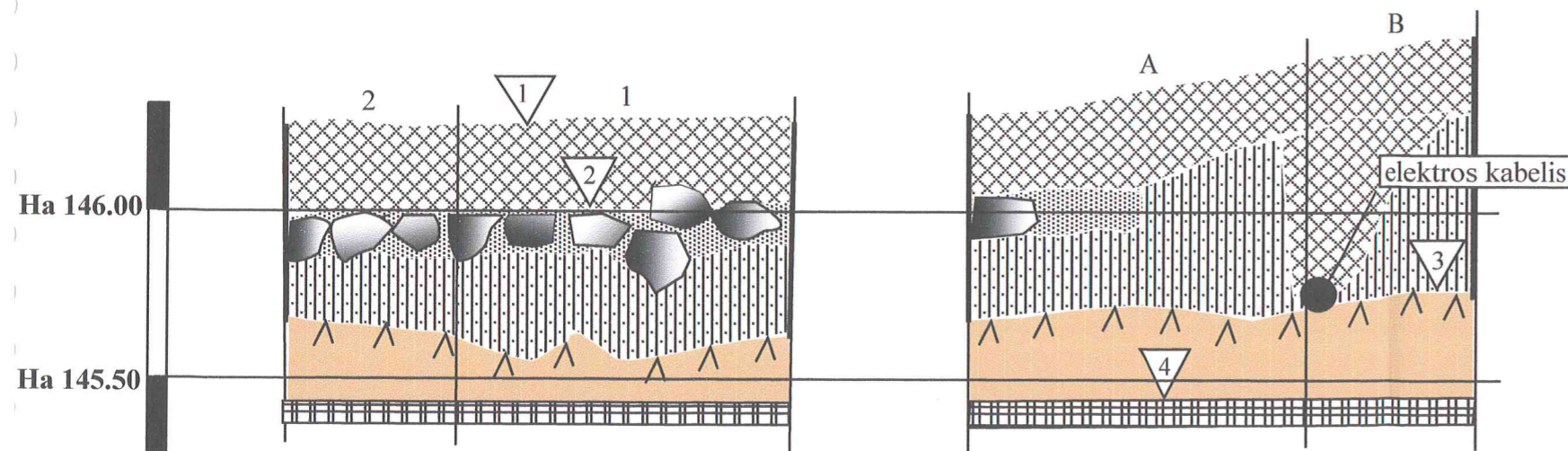
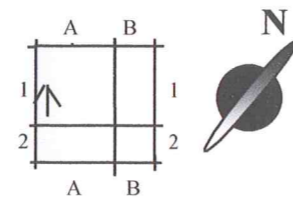

- 1 Ha 146.24
- 2 Ha 146.00
- 3 Ha 145.65
- 4 Ha 145.45

- velėna
- skalda
- pilkas priemolis (permaišytas)
- smėlis
- permaišytas sluoksniis
- juoda žemė
- pilka smėlinga žemė
- įžemis
- natūralus smėlis
- natūralus molis
- neperkastas sluoksniis

0 0.2 0.5 1.00m M 1:20 cm

Objekto pavadinimas	Maišiagalos mstl., Vilniaus raj. Archeologiniai žvalgomieji tyrimai	
Autorė	Birutė Lisauskaitė	
2011	Leidimas 2010-05-11, Nr.68	Brėž. Nr. 4. L. Nr.77

Šūrfas Nr. 10

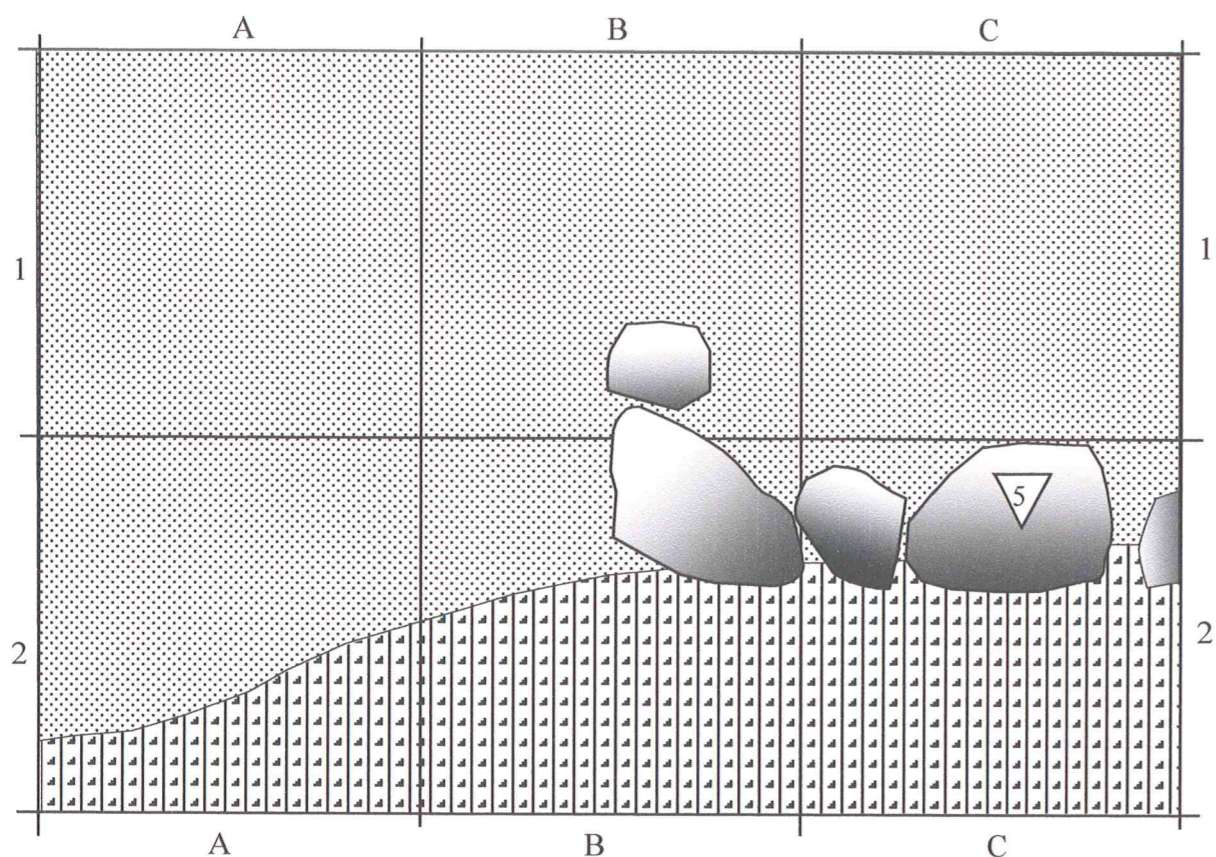

Šūrfas Nr. 36

Pietrytinė sienelė

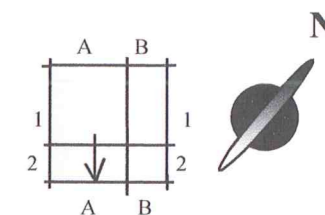
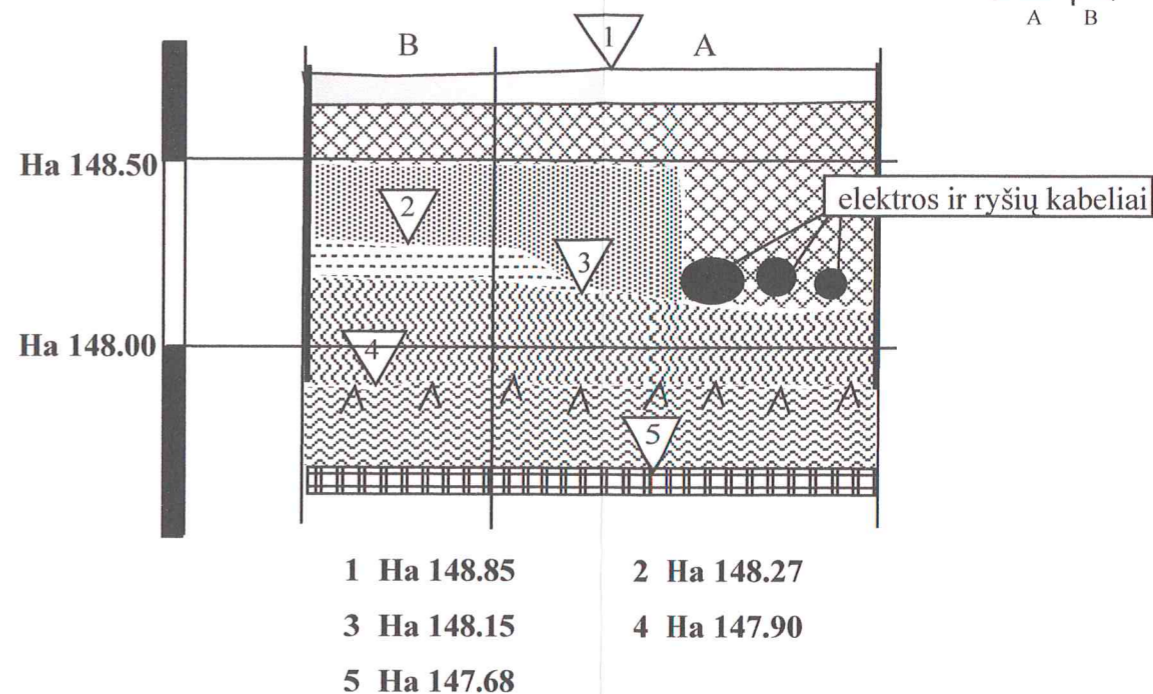

Pietrytinė sienelė

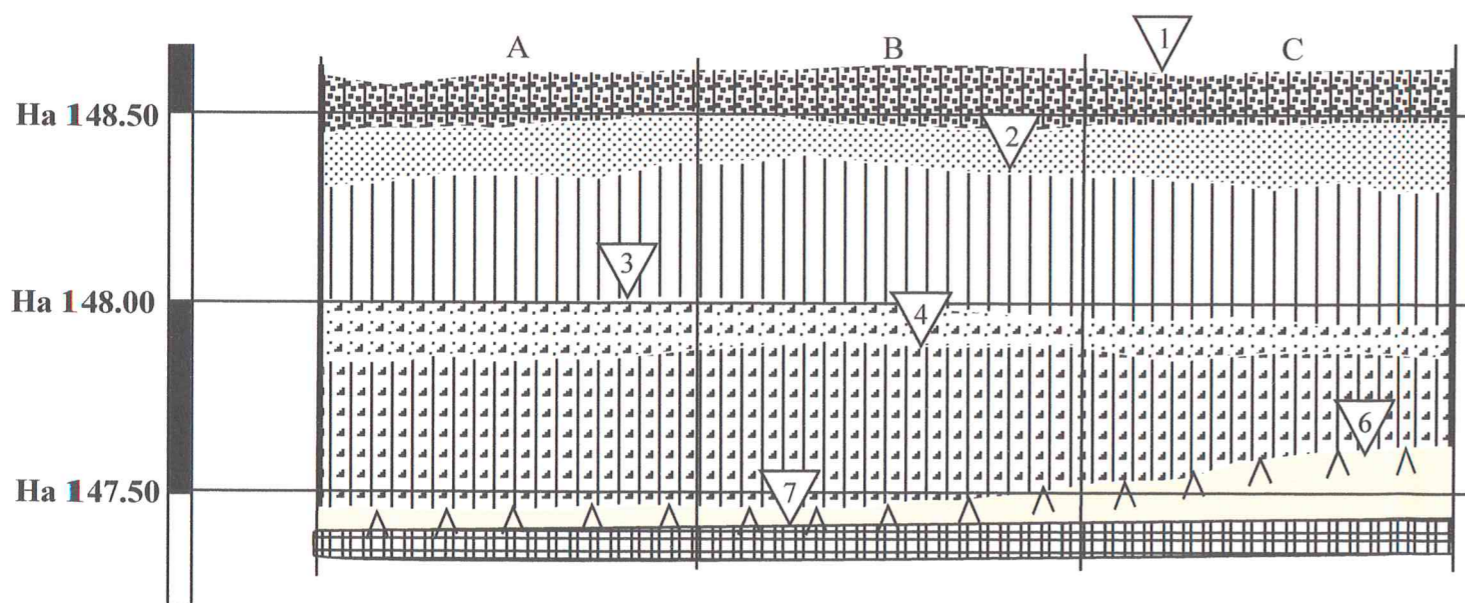

- | | |
|-------------------------------|--------------------------------|
| skalda su juoda žeme | pilkas priemolis (permaišytas) |
| smėlis | smulkūs akmenukai |
| juoda žemė | permaišytas sluoksnis |
| juoda žemė su plytų duženomis | įžemis |
| griuvenos | natūralus smėlis |
| pilkas šlynas | neperkastas sluoksnis |
| durpės | akmenys |
| betonas | |

0 0.2 0.5 1.00m

M 1:20 cm

Objekto pavadinimas	Maišiagalos mstl., Vilniaus raj. Archeologiniai žvalgomieji tyrimai	
Autorė	Birutė Lissauskaitė	
2011	Leidimas 2010-05-11, Nr.68	Brėž. Nr. 5. L. Nr.78

Šurfas Nr. 37
Pietrytinė sienelė

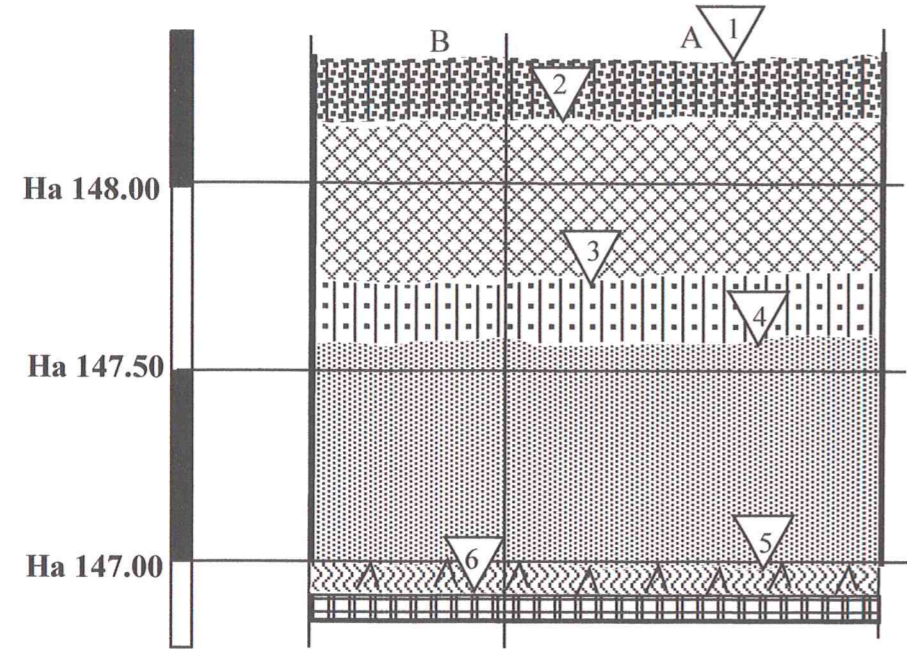
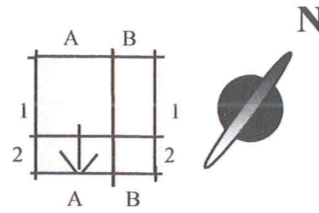

- 1 Ha 148.38
- 2 Ha 148.15
- 3 Ha 147.74
- 4 Ha 147.60
- 5 Ha 147.00
- 6 Ha 146.92

Šurfas Nr. 38
Pietvakarinė sienelė

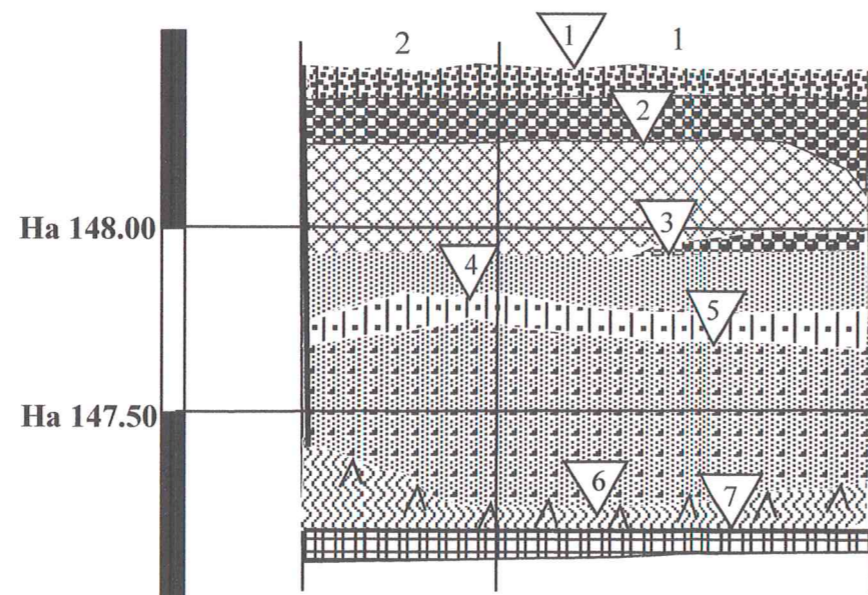
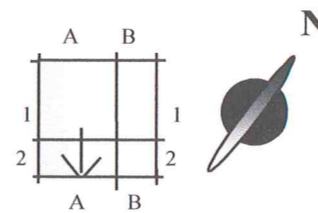

- 1 Ha 148.45
- 2 Ha 148.23
- 3 Ha 147.93
- 4 Ha 147.80
- 5 Ha 147.71
- 6 Ha 147.27
- 7 Ha 147.15

- betonas
- juoda žemė su skalda
- pilkas priemolis (permaišytas)
- pilkas priemolis (permaišytas) su plytų duženomis
- smėlis
- permaišytas sluoksnis
- smulkūs akmenukai
- juoda žemė su angliukais
- pilkas šlynas
- durpės
- įžemis
- neperkastas sluoksnis

0 0.2 0.5 1.00m **M 1:20 cm**

Objekto pavadinimas	Maišiagalos mstl., Vilniaus raj. Archeologiniai žvalgomieji tyrimai		
Autorė	Birutė Lisauskaitė		
2011	Leidimas 2010-05-11, Nr.68	Brėž. Nr.6	L. Nr.79

Šurfas Nr. 13
Pietvakarinė sienelė

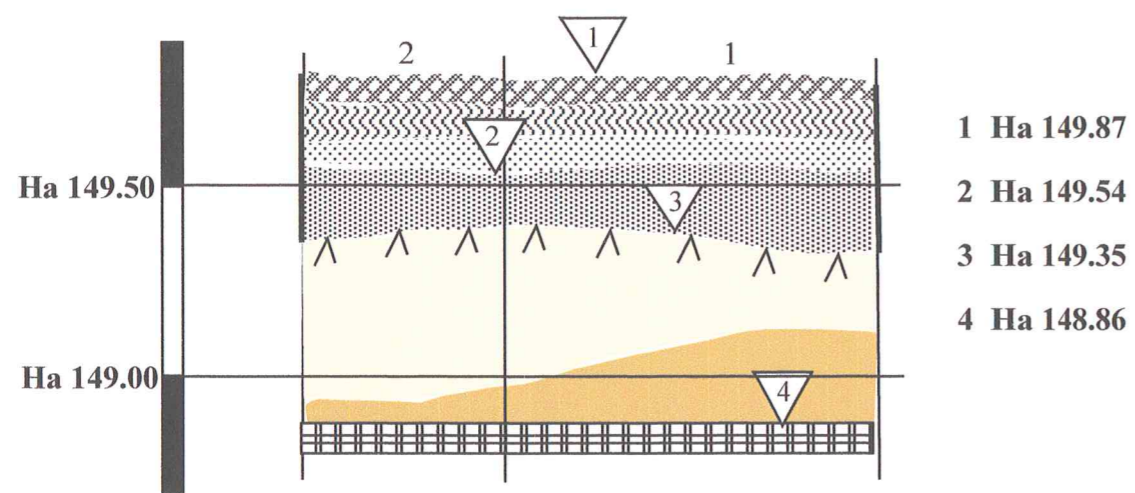
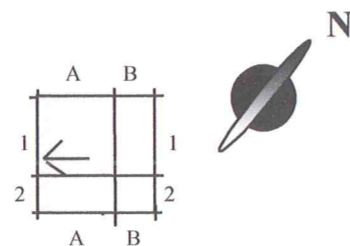

Šurfas Nr. 21
Šiaurės vakarinė sienelė

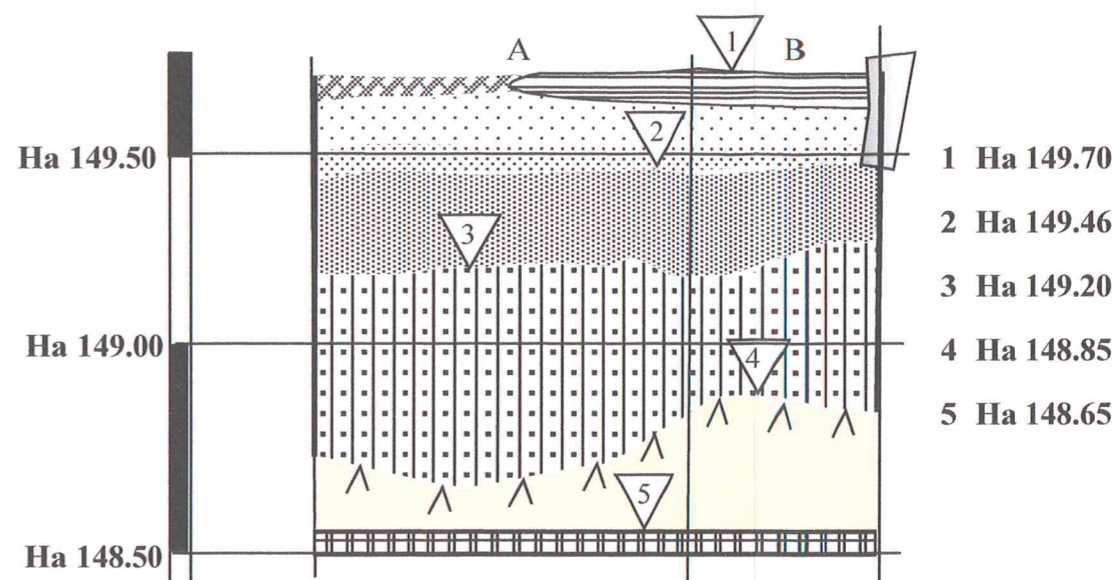
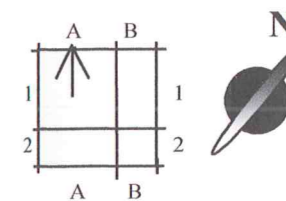

Šurfas Nr. 31



Pietrytinė sienelė

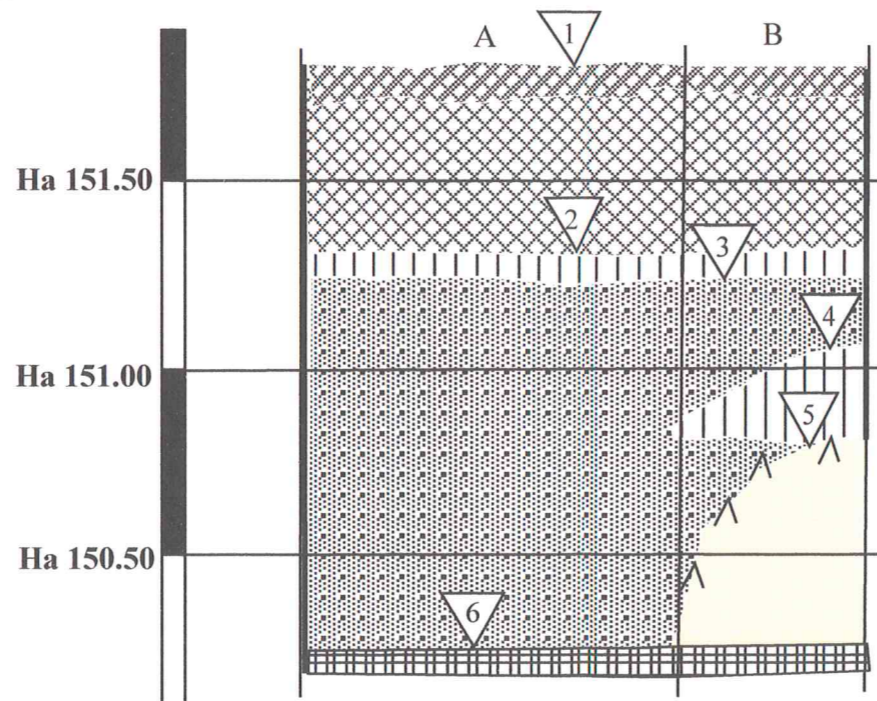
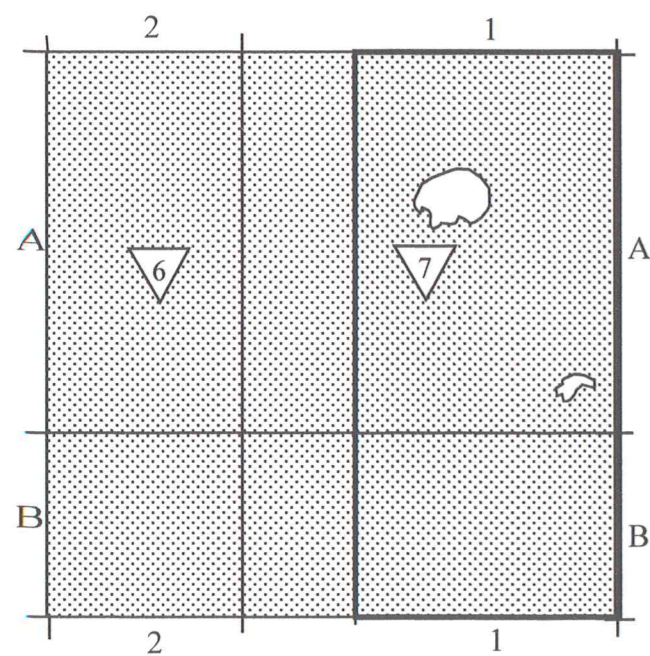

- velėna
- permaišytas sluoksnis
- asfaltas
- durpės
- smėlis
- įžemis
- pilkas priemolis (permaišytas)
- natūralus molis
- pilkas priemolis su angliukais (permaišytas)
- natūralus smėlis
- juoda žemė
- neperkastas sluoksnis
- juoda žemė su angliukais

0 0.2 0.5 1.00m

M 1:20 cm

- 1 Ha 151.85
- 2 Ha 151.23
- 5 Ha 150.80
- 3 Ha 151.30
- 4 Ha 151.05
- 6 Ha 150.30
- 7 Ha 150.56

Objekto pavadinimas	Maišiagalos mstl., Vilniaus raj. Archeologiniai žvalgomieji tyrimai	
Autorė	Birutė Lisauskaitė	
2011	Leidimas 2010-05-11, Nr.68	Brež. Nr. 7. L. Nr.80

Pietvakarinė sienelė

Šūrfas Nr. 35

Šiaurės rytinė sienelė

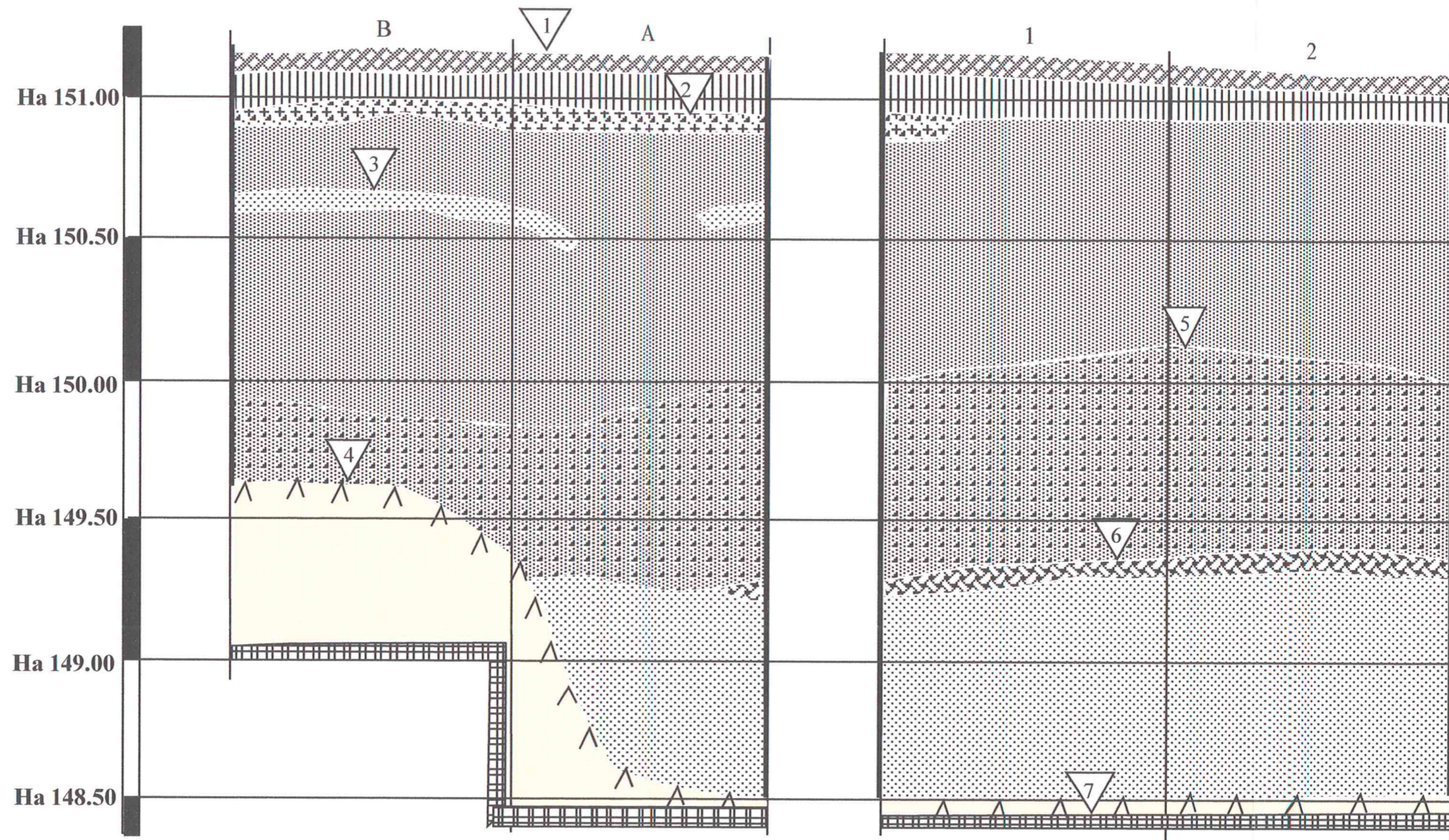
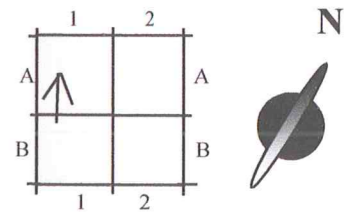

- 1 Ha 151.15
- 2 Ha 150.96
- 3 Ha 150.68
- 4 Ha 149.62
- 5 Ha 150.12
- 6 Ha 149.35
- 7 Ha 148.45

Šūrfas Nr. 34

Pietrytinė sienelė

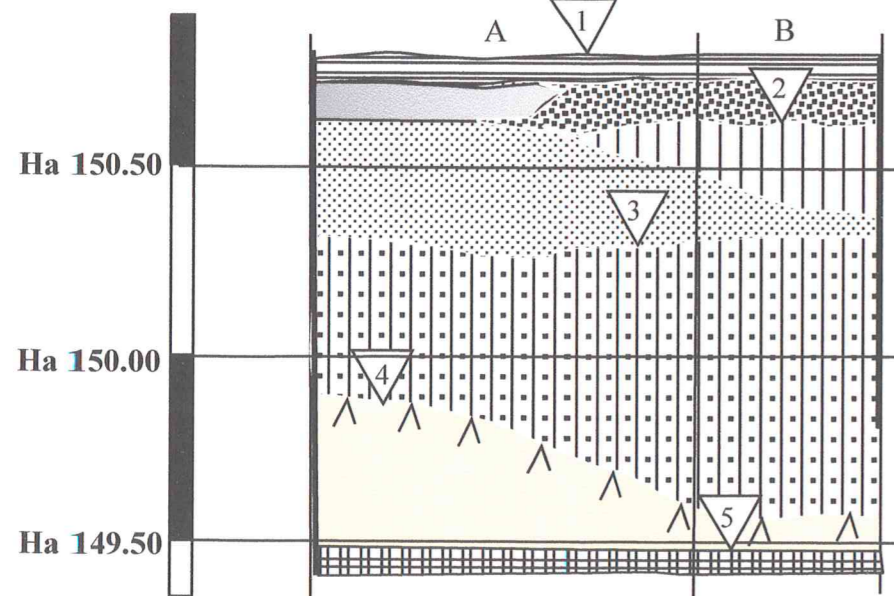
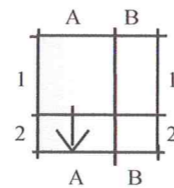

- 1 Ha 150.82
- 2 Ha 150.61
- 3 Ha 150.28
- 4 Ha 149.85
- 5 Ha 149.48

- velėna
- asfaltas
- skalda
- betonas
- pilka žemė
- griuvenos
- smėlis
- šaknys
- pilkas priemolis (permaišytas)
- pilkas priemolis su raudonų plytų duženomis
- juoda žemė
- juoda žemė su angliukais
- įžemis
- natūralus smėlis
- neperkastas sluoksnis

0 0.2 0.5 1.00m

M 1:20 cm

Objekto pavadinimas	Maišiagalos mstl., Vilniaus raj. Archeologiniai žvalgomieji tyrimai	
Autorė	Birutė Lissauskaitė	
2011	Leidimas 2010-05-11, Nr.68	Brėž. Nr. 8. L. Nr. 81

Šūrfas Nr. 16
Pietrytinė sienelė

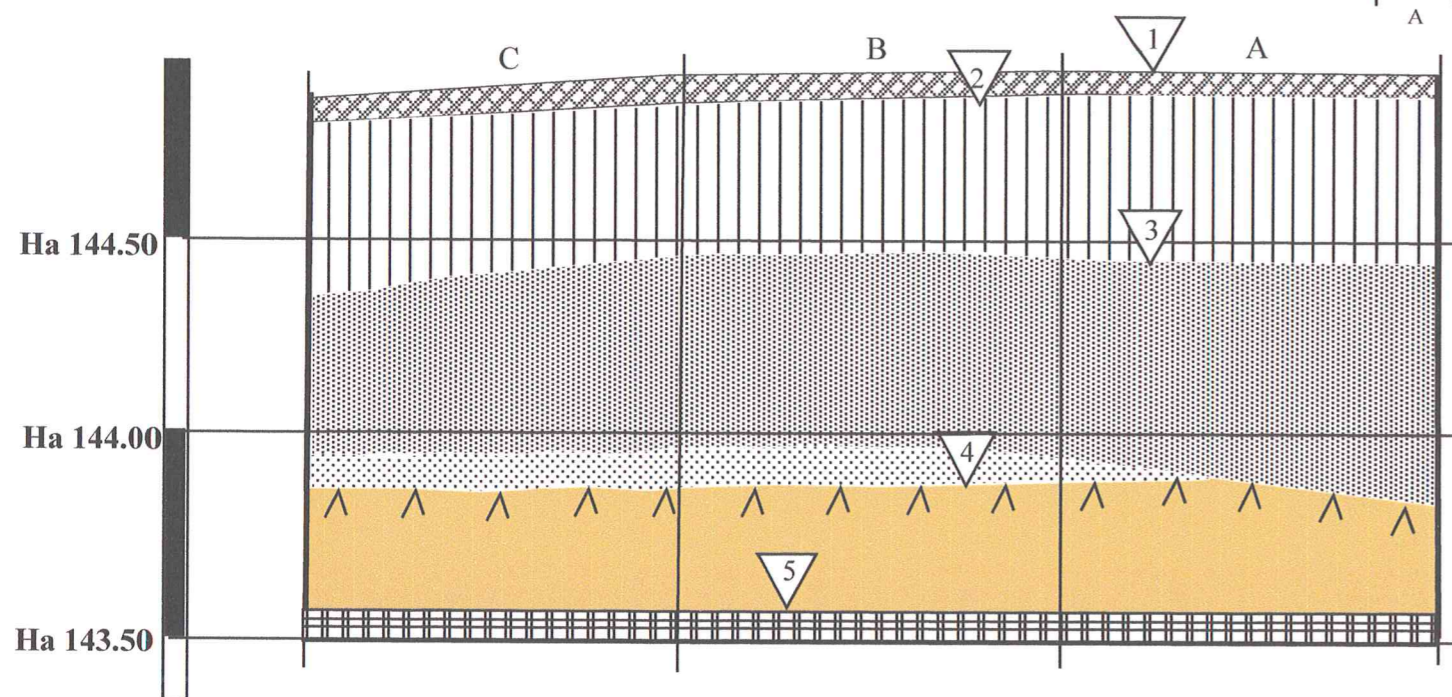
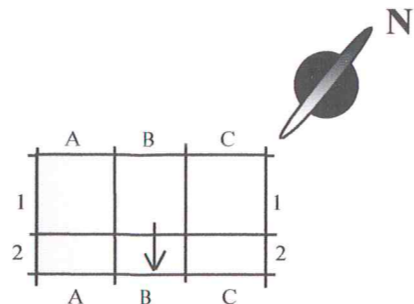

- 1 Ha 144.90
- 2 Ha 144.82
- 3 Ha 144.46
- 4 Ha 143.87
- 5 Ha 143.08

- velėna
- juoda žemė
- pilkas priemolis (permaišytas)
- šlynas
- pilkas priemolis su angliukais (permaišytas)
- įžemis
- smėlis
- natūralus molis
- žvyras
- neperkastas sluoksnis

Šūrfas Nr. 17
Šiaurės vakarinė sienelė

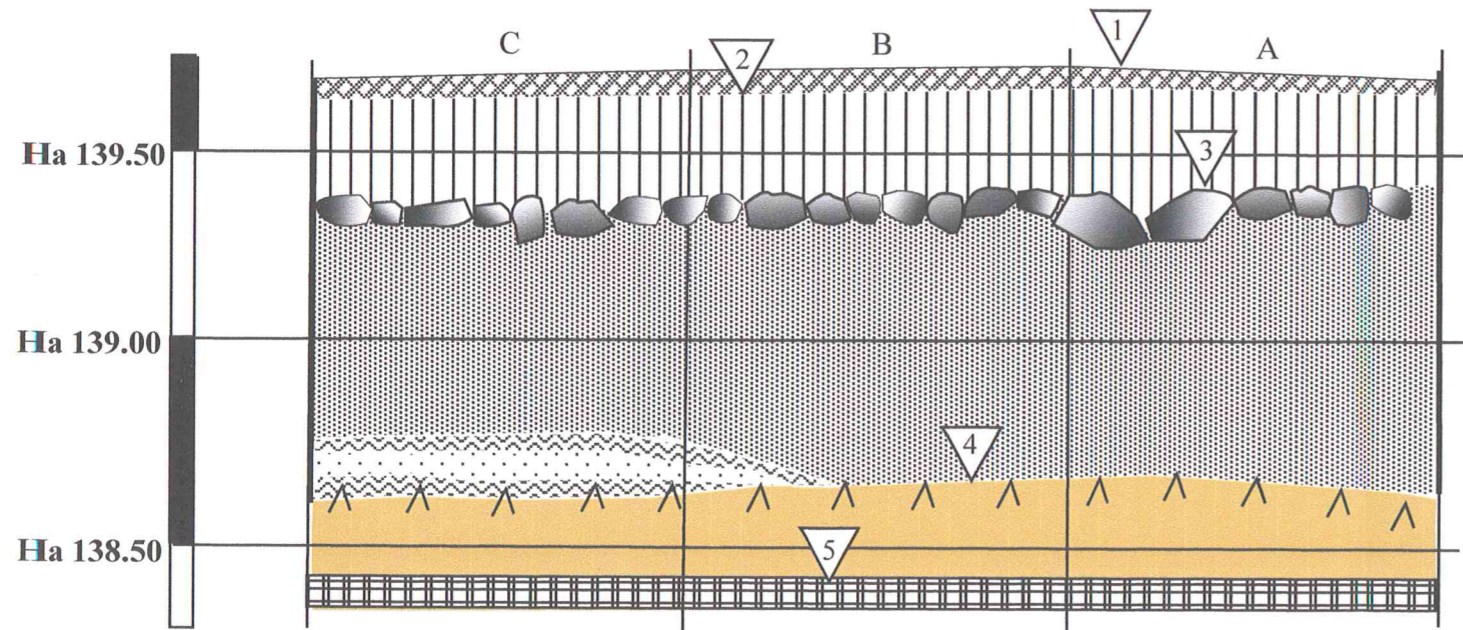
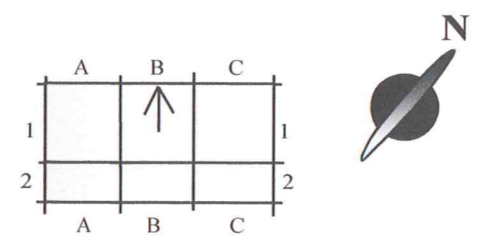

- 1 Ha 139.72
- 2 Ha 139.65
- 3 Ha 139.40
- 4 Ha 138.68
- 5 Ha 138.43

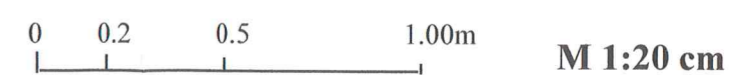

Objekto pavadinimas	Maišiagalos mstl., Vilniaus raj. Archeologiniai žvalgomieji tyrimai		
Autorė	Birutė Lisauskaitė		
2011	Leidimas 2010-05-11, Nr.68	Brėž. Nr. 9.	L. Nr.82

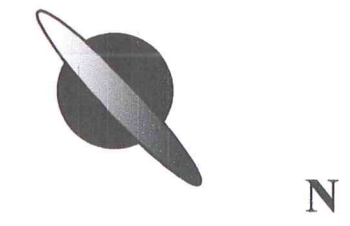
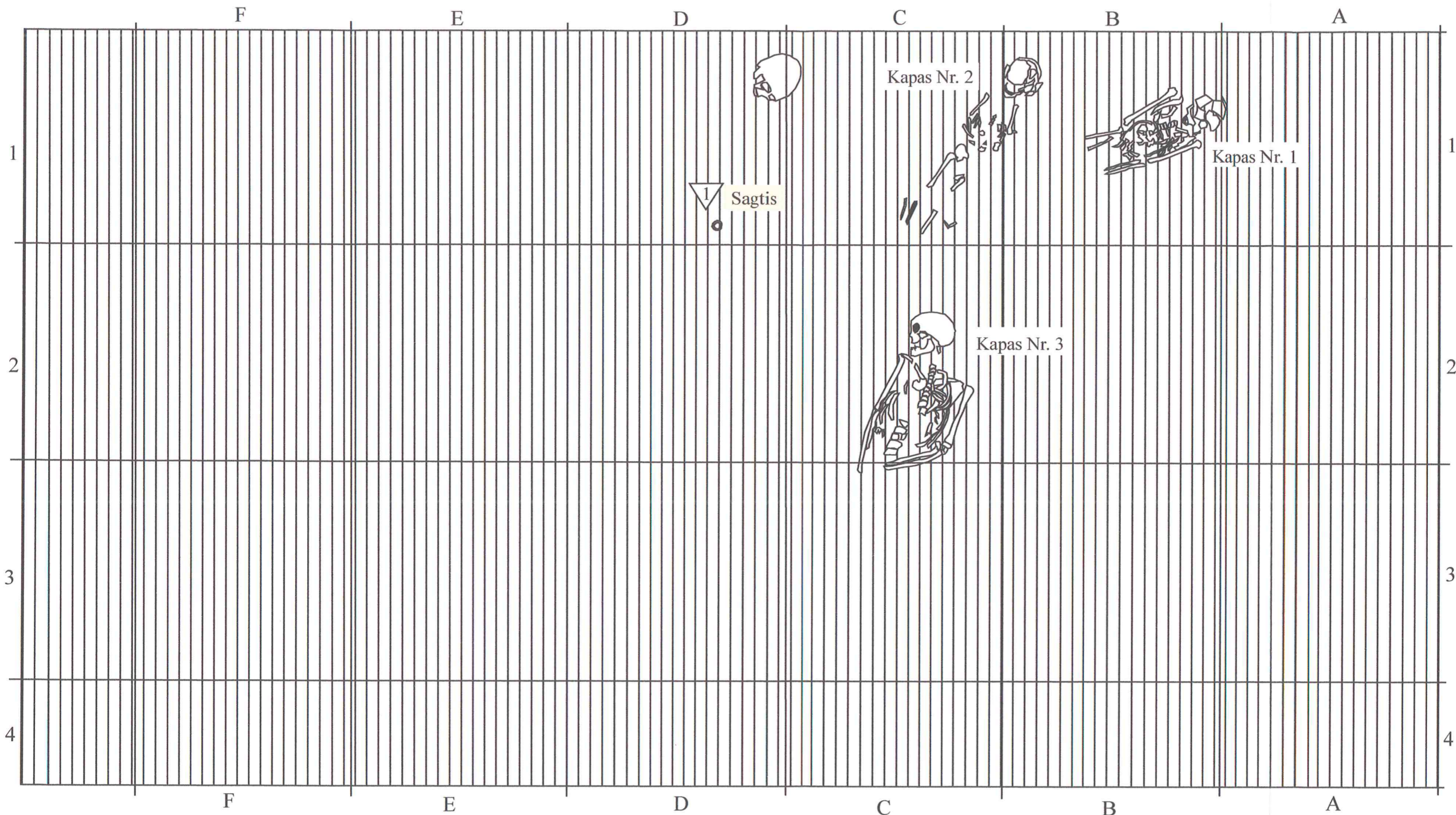

Gylis 1,05-1,15 m.

juoda žemė

Sagtis
 Ha 150.78

Kapas Nr. 1



Ha 150.75
 285° ŠV kryptimi

Kapas Nr. 3

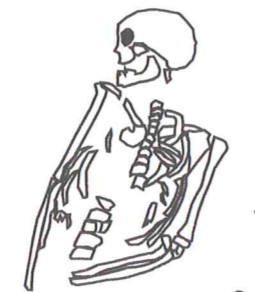

Ha 150.75
 240° PV kryptimi

Kapas Nr. 2



Ha 150.72
 250° PV kryptimi

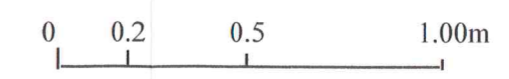

M 1:20 cm

Objekto pavadinimas	Maišiagalos mstl., Vilniaus raj. Archeologiniai žvalgomieji tyrimai	
Autorė	Birutė Lisauskaitė	
2011	Leidimas 2010-05-11, Nr.68	Brėž. Nr. 10. L. Nr.83

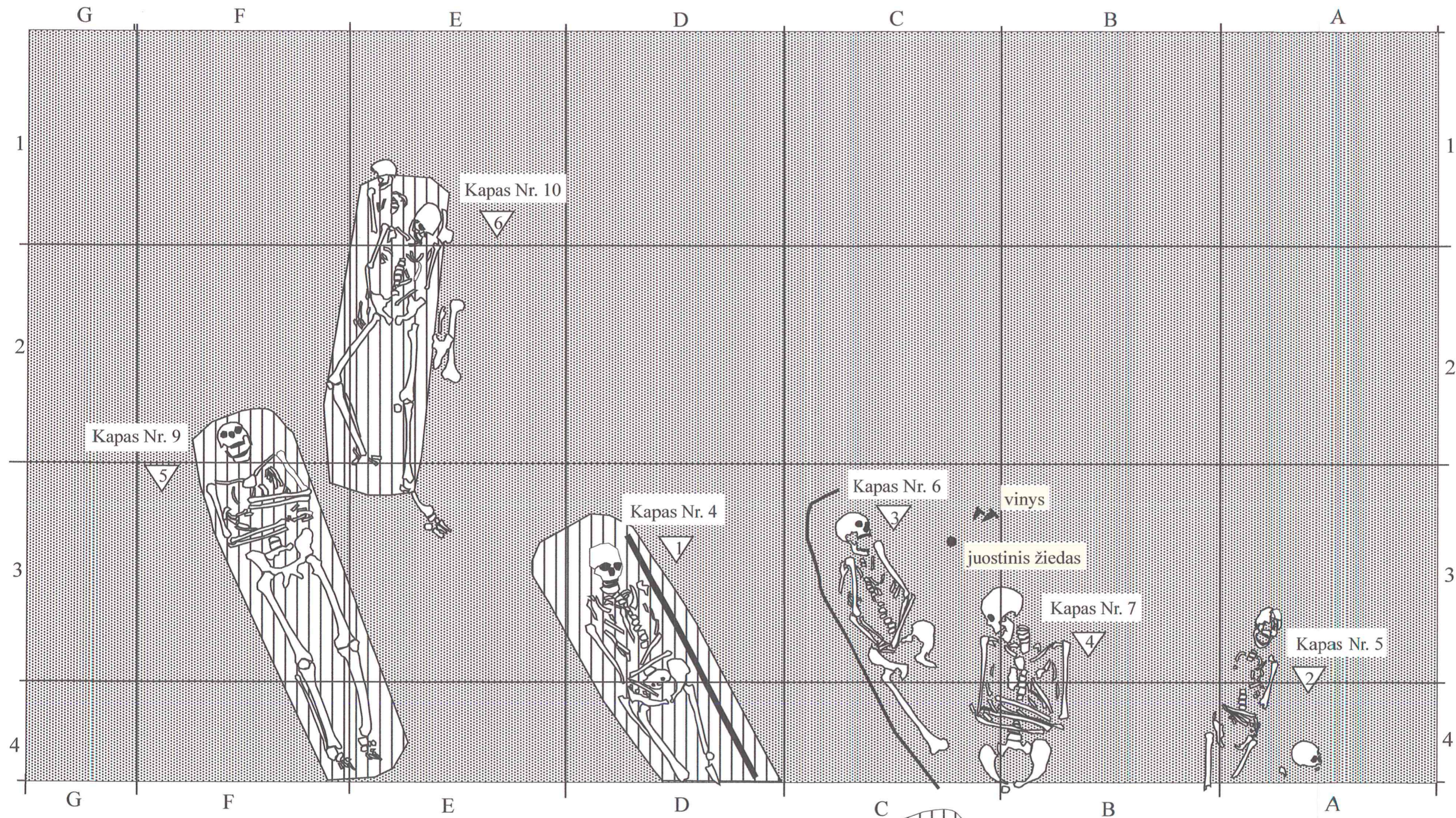

Gylis - 1,15-1,25 m

- juoda žemė
- rudai juodas priemolis (permaišytas)

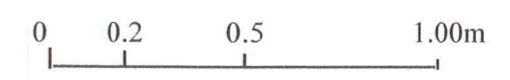
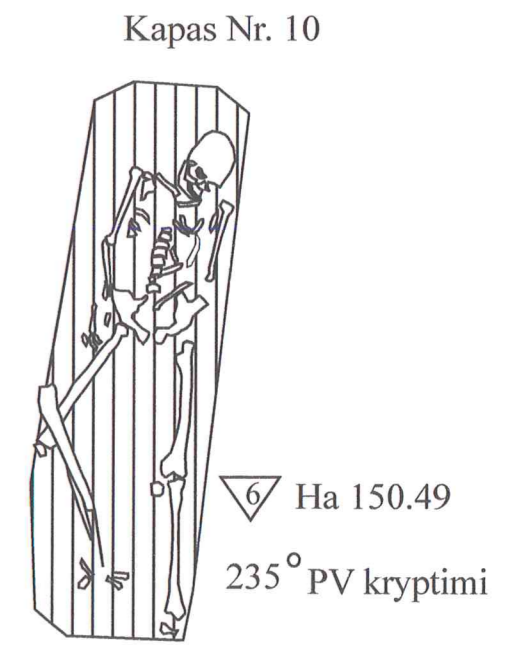
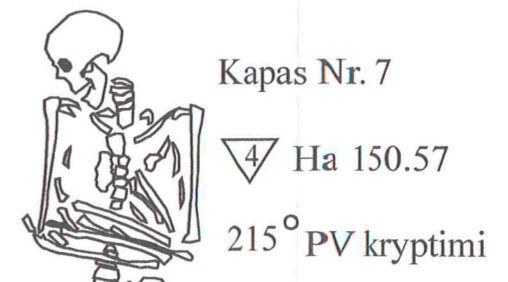
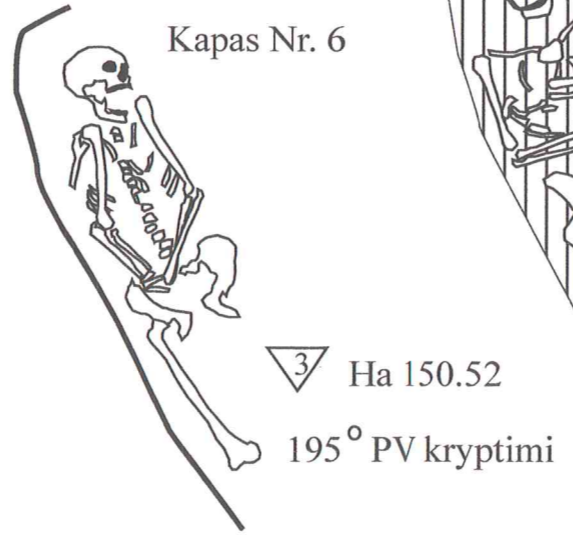
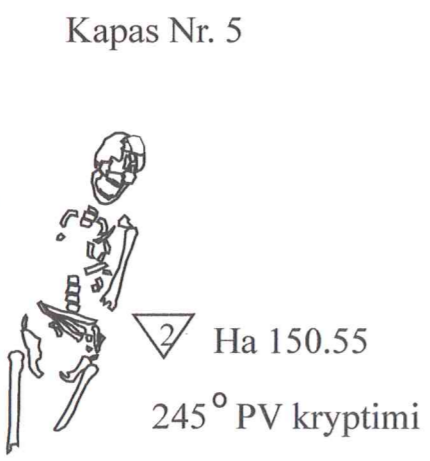
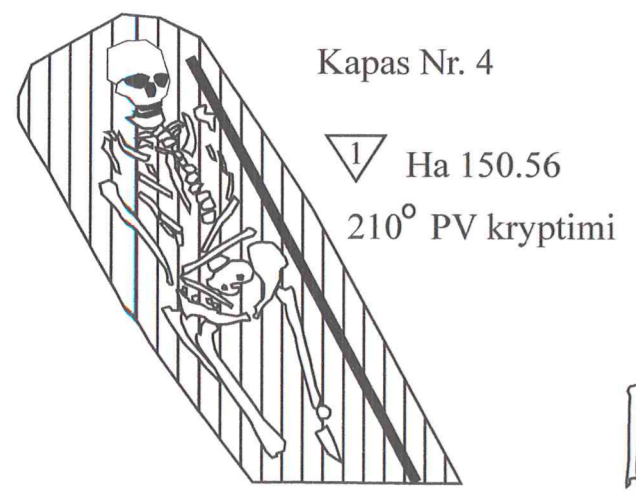

M 1:20 cm

Objekto pavadinimas	Maišiagalos mstl., Vilniaus raj. Archeologiniai žvalgomieji tyrimai	
Autorė	Birutė Lisauskaitė	
2011	Leidimas 2010-05-11, Nr.68	Brėž. Nr. 11. L. Nr.84

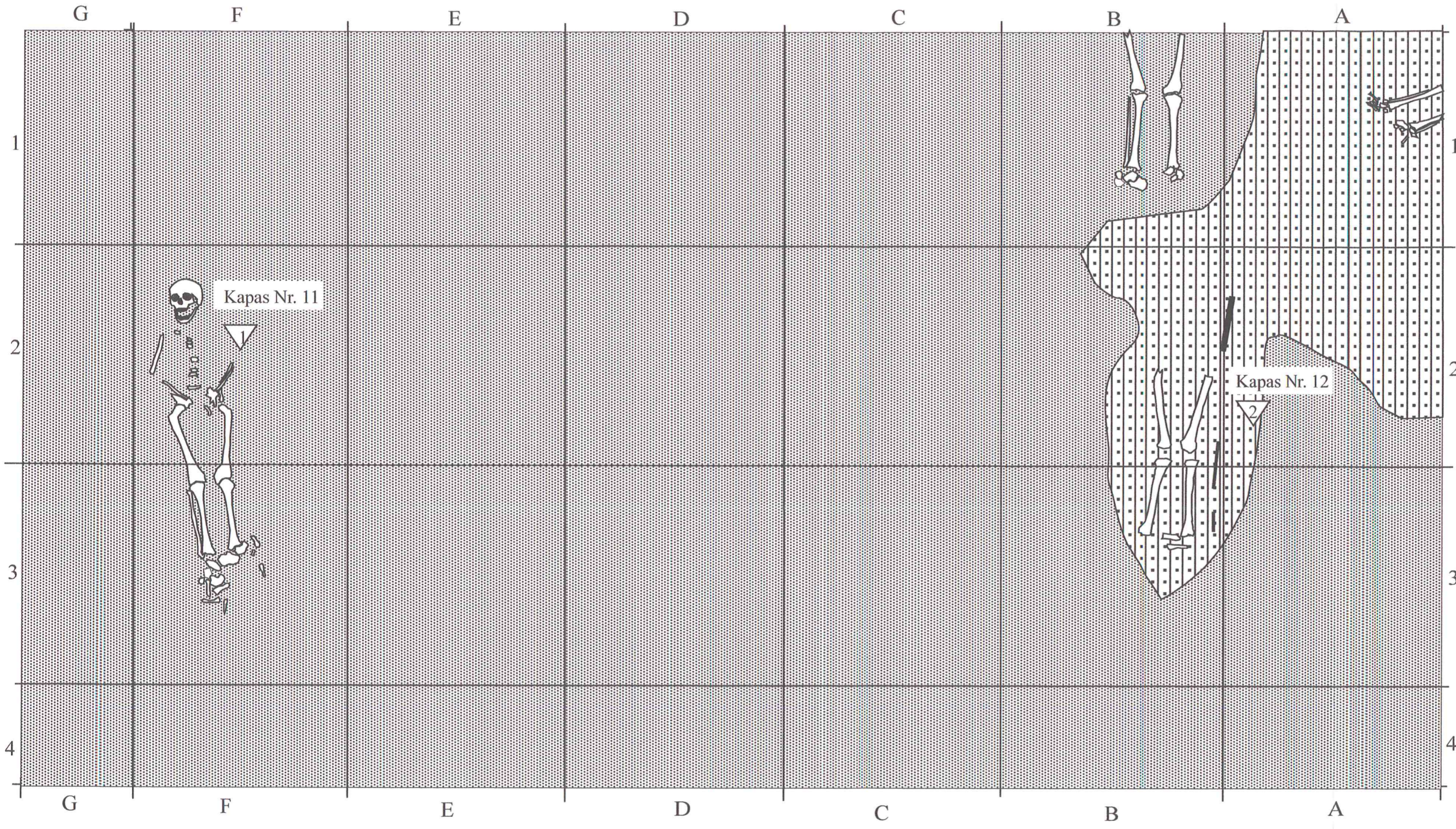
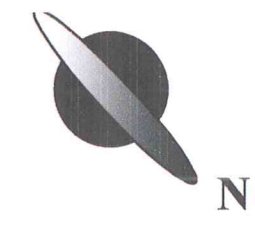

Gylis - 1,25-1,35 m

- juoda žemė su angliukais
- pilkas priemolis (permaišytas)

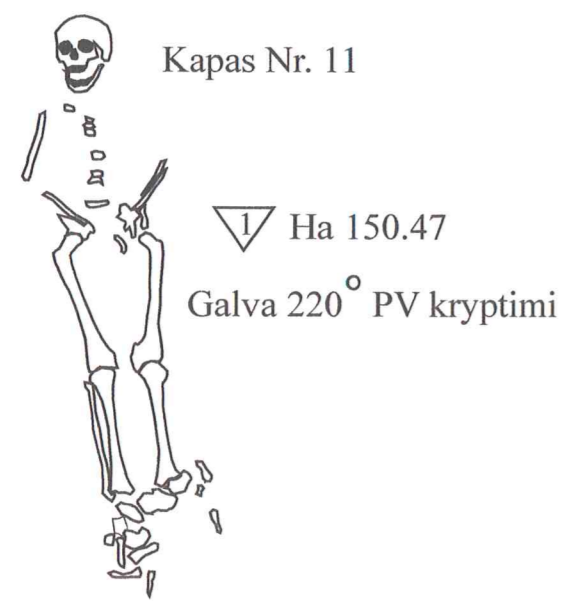

Kapas Nr. 11

▽ 1 Ha 150.47

Galva 220° PV kryptimi

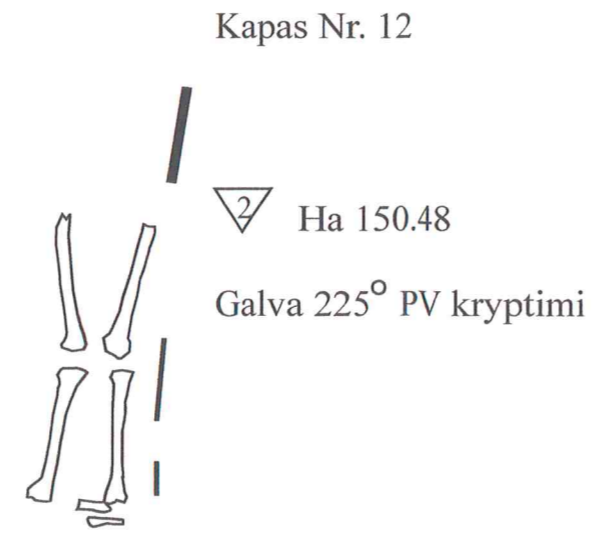

Kapas Nr. 12

▽ 2 Ha 150.48

Galva 225° PV kryptimi

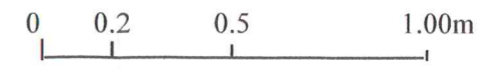



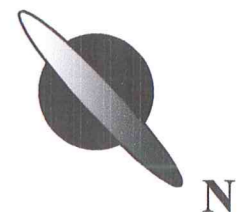

M 1:20 cm

Objekto pavadinimas	Maišiagalos mstl., Vilniaus raj. Archeologiniai žvalgomieji tyrimai	
Autorė	Birutė Lisauskaitė	
2011	Leidimas 2010-05-11, Nr.68	Brėž. Nr. 12. L. Nr.85

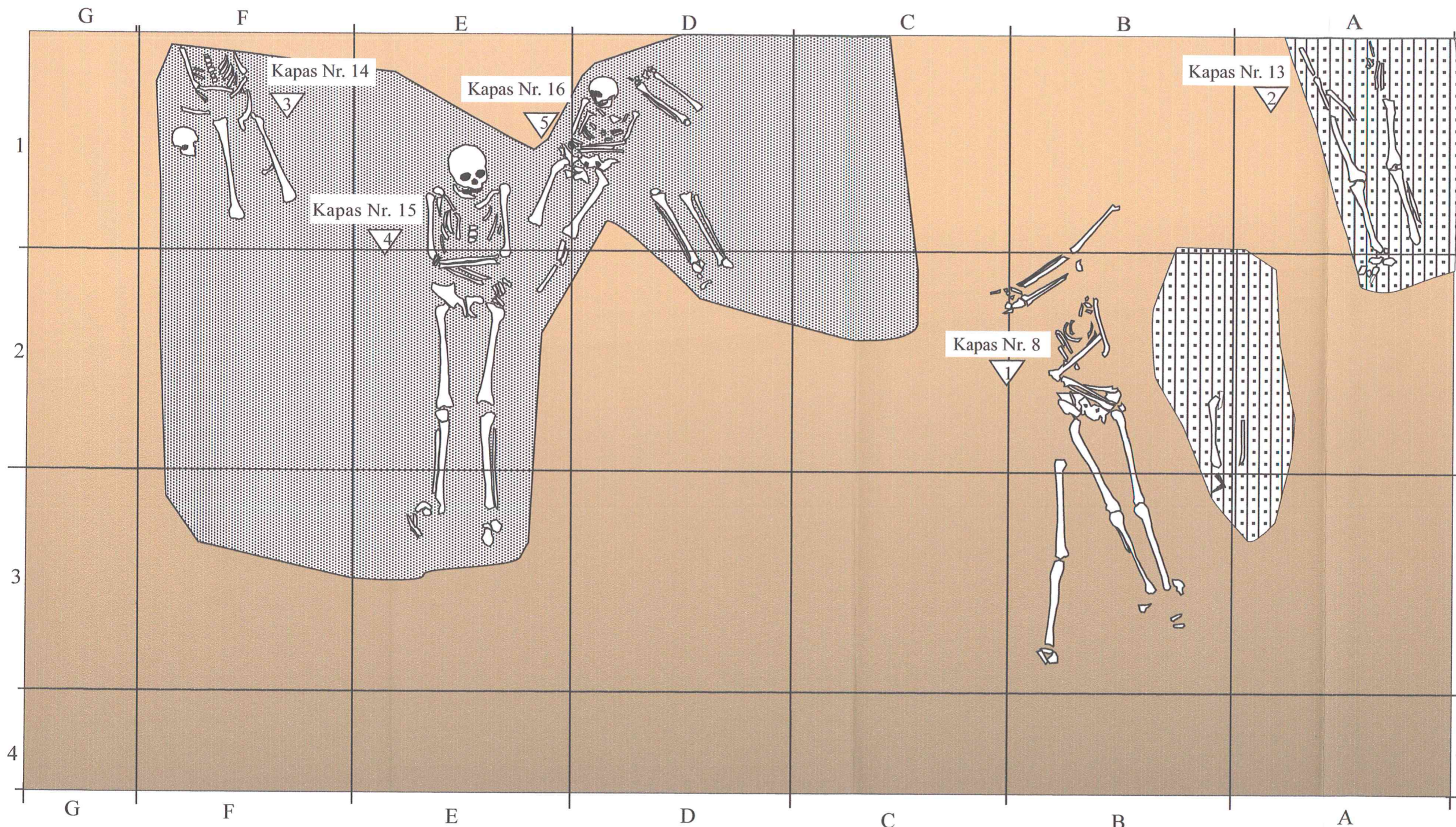

Gylis - 1,35-1,45 m



-  juoda žemė su angliukais
-  pilkas priemolis (permaišytas)
-  priemolis

Kapas Nr. 15



▽4 Ha 150.34

Galva 215° PV kryptimi

Kapas Nr. 8

▽1 Ha 150.45

Galva 195° PV kryptimi

Kapas Nr. 13

▽2 Ha 150.43

Galva 220° PV kryptimi

Kapas Nr. 14

▽3 Ha 150.41

Galva 215° PV kryptimi

Kapas Nr. 16

▽5 Ha 150.37

Galva 250° PV kryptimi

0 0.2 0.5 1.00m

M 1:20 cm

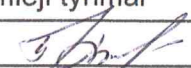
Objekto pavadinimas	Maišiagalos mstl., Vilniaus raj. Archeologiniai žvalgomieji tyrimai	
Autorė	Birutė Lisauskaitė	
2011	Leidimas 2010-05-11, Nr.68	Brėž. Nr. 13. L. Nr. 86

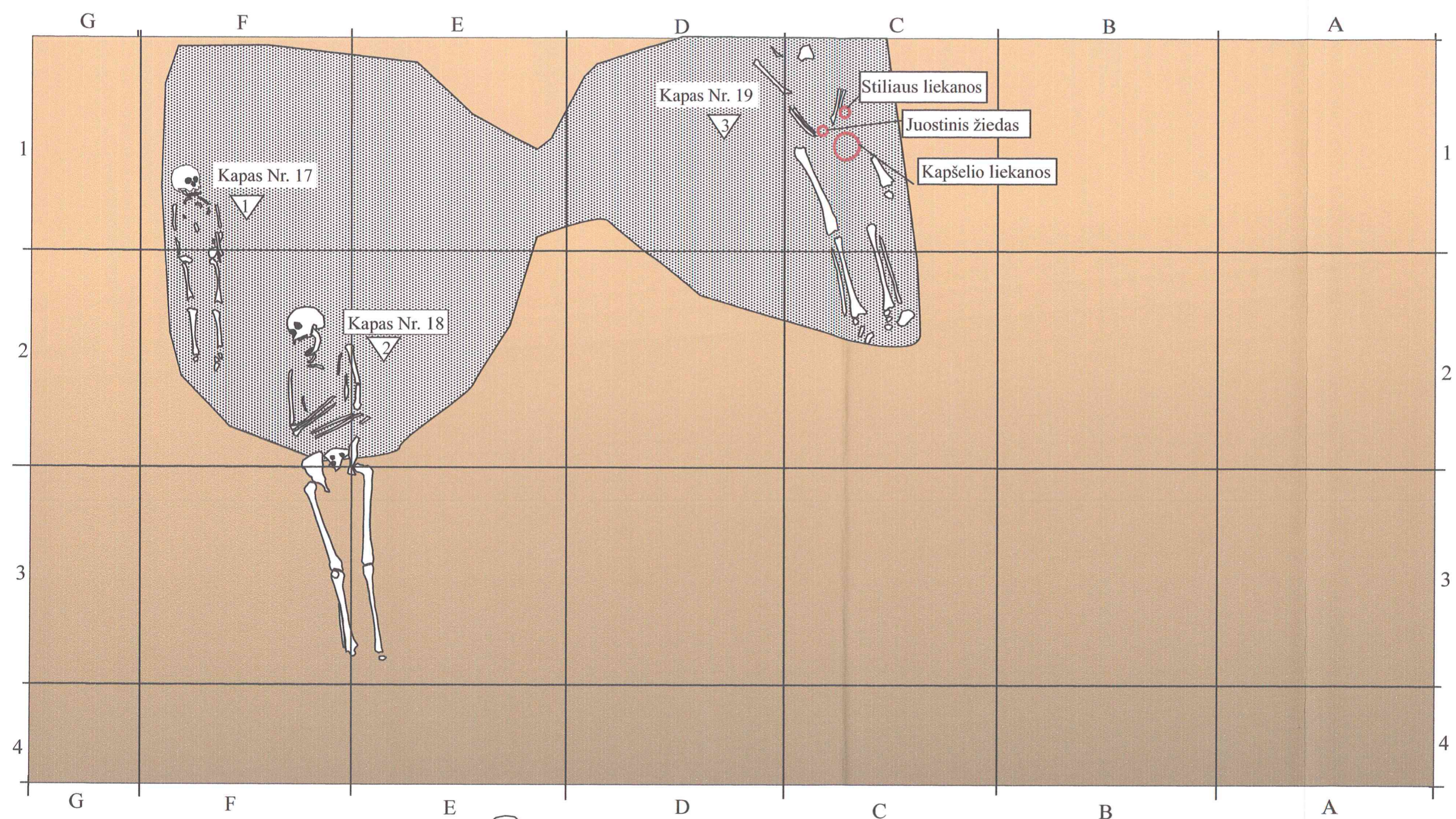
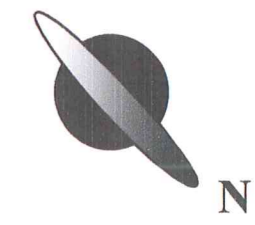

Gylis - 1,4-1,5 m

- pilkas priemolis (permaišytas)
- priemolis

Kapas Nr. 17

▽ Ha 150.35
Galva 225° PV kryptimi

Kapas Nr. 18

▽ Ha 150.29
Galva 215° PV kryptimi

Kapas Nr. 19

▽ Ha 150.27
Galva 200° PV kryptimi

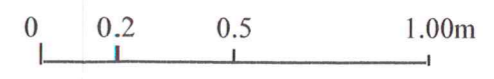

M 1:20 cm

Objekto pavadinimas	Maišiagalos mstl., Vilniaus raj. Archeologiniai žvalgomieji tyrimai	
Autorė	Birutė Lisauskaitė	
2011	Leidimas 2010-05-11, Nr.68	Brėž. Nr. 14. L. Nr.87

I radinių išsidėstymo planas

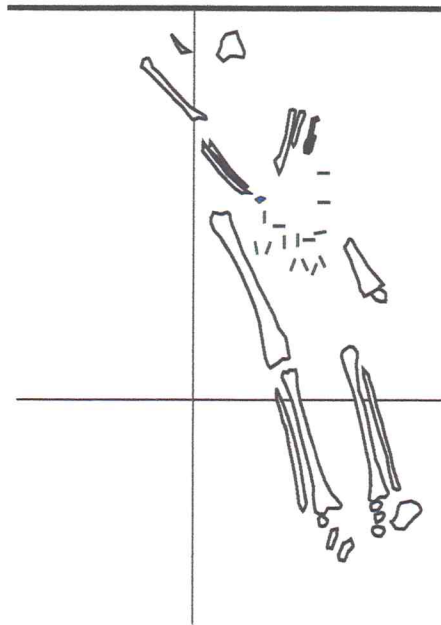



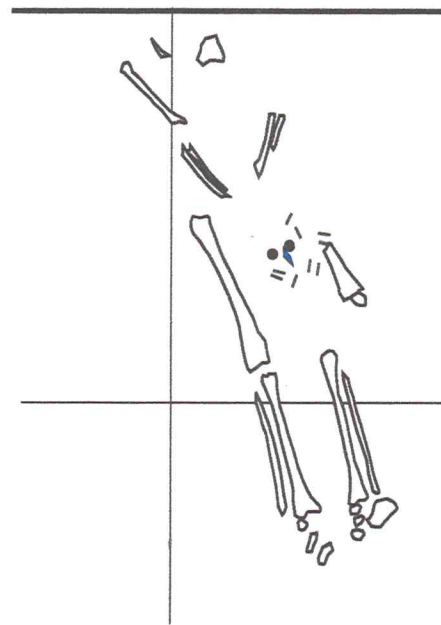

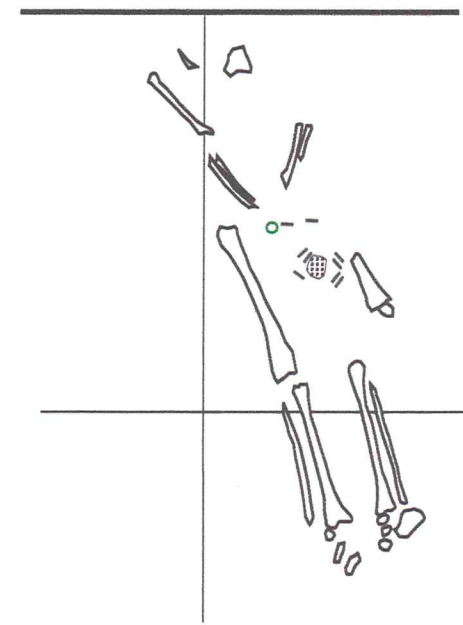

II radinių išsidėstymo planas



III radinių išsidėstymo planas



Sutartiniai ženklai radiniams

-  geležinis dirbinys (stilius?)
-  stiklo šukelės
-  žalvarinės tūtelės
-  maži geležies fragmenteliai
-  žalvarinis žiedas
-  organikos (tekstilės ?) liekanos

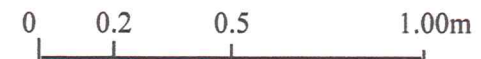

M 1:20 cm

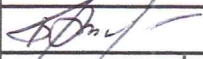
Objekto pavadinimas	Maišiagalos mstl., Vilniaus raj. Archeologiniai žvalgomieji tyrimai	
Autorė	Birutė Lisauskaitė	
2011	Leidimas 2010-05-11, Nr.68	Brėž. Nr. 15. L. Nr.88