

**Drevnaja Rus**

1985 Drevnaja Rus. Gorod, zamok, selo, Moskva.

**Engel, C., La Baume, W.**

1937 Kulturen und Völker der frühzeit im Preussenlande, Königsberg.

**Gimbutas, M.**

1963 The Balts, Bristol.

**Gurevič, F.D.**

1947 Obrjady pogrebenja v Litvie, „Kratkie Soobščeniya o Dokladach i Polevych Issledovanjach Instituta Istorii Materialnoj Kultury“ XVIII, s. 31–37.

1962 Drevnosti Belorusskogo Ponemanja, Moskva–Leningrad.

**Hampel, J.**

1905 Alterthümer des Frühen Mittelalters in Ungarn, I, Braunschweig.

**Iwanowska, G.**

2001 Kurhan nr 52 z pochówkiem końskim z cmentarzyska wschodnioliteńskiego w Żwirblach, [w:] *Officina archaeologica optima. Studia ofiarowane Jerzemu Okuliczowi-Kozarynowi w siedemdziesiątą rocznicę urodzin, Światowit Supplement Series P: Prehistory and Middle Ages, vol. VII*, (red. Wojciech Nowakowski i Andrzej Szela), Warszawa, s. 99–107.

**Iwanowska, G., Kazakevičius, V.**

2001 Kurhan 47 z mieczem z cmentarzyska w Żwirblach (Żvirbliai), LA 21, s. 241–266.

**Jakimowicz, R.**

1929a Sprawozdania z działalności Państwowego Konserwatora Zabytków Przedhistorycznych Okręgu Warszawskiego za lata 1924–1926, WA X, s. 271–280.

1929b Kultura Polski wczesnohistorycznej (z powodu „Archeologii Polski” prof. Antoniewicza), „Przegląd Archeologiczny” 4/2, s. 139–162.

1948 Okres wczesnohistoryczny, [w:] *Prehistoria ziem polskich. Encyklopedia Polska*, t. IV, cz. 1 – dział V, Kraków (1939–1948), s. 361–428.

**Jankevičienė, A.**

1958 Počkaluvkos pilkapiai, MADA 2(5), s. 37–50.

**Jażdżewski, K.**

1951 Cmentarzysko wczesnośredniowieczne w Łutomiersku pod Łodzią w świetle badań z r. 1949, „Materiały Wczesnośredniowieczne” I (1949), s. 91–191.

**Juškaitis, V.**

2005 Žirgų kapai Rytų Lietuvos pilkapynuose vėlyvajame geležies amžiuje (IX–XII a.), *Archaeologia Lituana* 6, Vilnius, s. 139–163.

**Kaczyński, M.**

1963a Materiały z badań 1934 r. na cmentarzysku kurhanowym w miejscowości Sudata, pow. Świeciany, na Wileńszczyźnie (LSRR), WA XXIX/2, s. 138–156.

1963b Materiały z cmentarzyska kurhanowego badanego w 1934 r. w miejscowości Mieżany, pow. Świeciany, na Wileńszczyźnie (LSRR), WA XXIX/2, s. 119–137.

**Kazakevičius, V.**

1988 Oružje baltskich plemen II–VIII vekov na territorii Litvy, Vilnius.

1996 IX–XIII a. Baltų kalavijaj, Vilnius.

1999 Dėl E tipo ietigalių ornamentuotomis įmėtomis chronologijos ir kilmės, *Archaeologia Lituana* 1, Vilnius, s. 179–196.

**Kirpičnikov, A.N.**

1966 Drevnerusskoje oružje. Kopia, sulicy, boevye topory, bulavki, kisteni IX–XIII vv. *Archeologia SSSR. Svod Archeologičeskich Istočnikov* E1–36, Moskva–Leningrad.

1973 Snaraženie vsadnika i verchnogo konia na Rusi IX–XIII vv., *Archeologia SSSR. Svod Archeologičeskich Istočnikov* E1–36, Leningrad.

**Kliaugaitė, V.**

2002a Laukstenių pilkapynas, ATL 2000 metais, s. 68.

2002b Kasčiukų pilkapynas, ATL 2001 metais, s. 88.

**Kowalski, J.M.**

1981 Materiały z cmentarzyska w Poszuszwiu (LSRR) ze zbiorów Państwowego Muzeum Archeologicznego w Warszawie, WA XLVI/1, s. 51–55.

**Krukowski, S.**

1913 Cmentarz ciałopalny bez popielnic w Wysokiem (pow. sejneński), „Światowit” XI, s. 1–13.

**Kulakov, V.I.**

1990 Drevnosti Prussov VI–XIII vv., *Archeologia SSSR. Svod Archeologičeskich Istočnikov* C1–9, Moskva.

1994 Prussy (V–XIII vv.), Moskva.

**Kulikauskas, P.**

1974 Vilkautinio (Varėnos raj.) pilkapių tyrinėjimai 1973 m., AETL 1972 ir 1973 metais, s. 46–52.

**Kulikauskienė, R.**

1952 Pagrebalnye pamiatniki Litvy konca I–načala II tysiačeleči našei ery, „Kratkie Soobščeniya o Dokladach i Polevych Issledovanjach Instituta Istorii Materialnoj Kultury” XLII, s. 108–122.

1953 Pogrebenia s koniami u drevnich Litovcev, „Sovetskaja Archeologia” XVII, s. 211–222.

**Kuncienė, O.**

1969 Pabarių (Eišiškių raj.) pilkapių 1966 m. tyrinėjimai, MADA 1(29), s. 57–68.

1971 Sausių (Trakų raj.) pilkapiai, MADA 1(35), s. 73–85.

1972a Prekybiniai ryšiai IX–XIII amžiais, [w:] *Lietuvos gyventojų prekybiniai ryšiai I–XIII a.*, Vilnius, s. 149–254.

1972b Pamusio (Varėnos raj.) pilkapiai (1. Laidosena), MADA 3(40), s. 91–100.

1973a Pamusio (Varėnos raj.) pilkapiai (2. Radiniai), MADA 2(43), s. 103–123.

1973b Katkuškių pilkapiai, MADA 4(45), s. 91–106.

1980 Grigiškių (Neravų) pilkapyno laidojimo papročiai (1. M. e. V–VII a. pilkapiai), MADA 3(72), s. 41–54.

1981 Grigiškių (Neravų) pilkapyno laidojimo papročiai (2. M. e. VIII–X a. pilkapiai), MADA 3(76), s. 93–102.

1982 Grigiškių (Neravų, Trakų raj.) pilkapyno radiniai (1. Darbo įrankiai ir ginklai), MADA 3(80), s. 43–54.

1983a Grigiškių (Neravų, Trakų raj.) pilkapyno radiniai (2. Papuošalai), MADA 1(82), s. 49–60.

1983b Grigiškių (Neravų, Trakų raj.) pilkapyno radiniai (3. Keramika), MADA 2(83), s. 50–60.

1985 Degintiniai žirgų kapai Skubėtų (Šalčininkų raj.) X–XII a. pilkapynė, MADA 1(90), s. 86–98.

**LAA**

1977 Lietuvos TSR Archeologijos Atlasas. I–XIII a. pilkapynai ir senkapiai, III, Vilnius.

1978 Lietuvos TSR Archeologijos Atlasas. I–XIII a. radiniai, IV, Vilnius.

**LAB**

1961 Lietuvos Archeologijos Bruožai, Vilnius.

**Levaševa, P.V.**

1956 Selskoe chozjaistvo. Očerki po istorii ruskoj derevni X–XIII v. *Trudy Gosudarstvennogo Istoričeskogo Muzeja* 32, Moskva, s. 19–105.

**LLM**

1958 Lietuvių liaudies menas. Senovės lietuvių papuošalai, I, Vilnius.

1966 Lietuvių liaudies menas. Senovės lietuvių papuošalai, II, Vilnius.

**Luchtanas, A.**

1986 Kernavės pilkapyno tyrinėjimai, ATL 1984 ir 1985 metais, s. 57–58.

2000 Varliškių pilkapyno tyrinėjimai, ATL 1998 ir 1999 metais, s. 189–194.

2001 K voprosu ob izčeznovenii kultury štrichovannoj keramiki v bassejne Neris (gorodišča i selišča v Kernave), *Archaeologia Lituana* 2, Vilnius, s. 22–28.

2002 Grabijolų (Žemaitiškų) pilkapynas, ATL 2001 metais, s. 92–93.

**Madyda-Legutko, R.**

1987 Die Gürtelschnallen der Römischen Kaiserzeit und der frühen Völkerwanderungszeit im mitteleuropäischen Barbaricum, *BAR International Series* 360 (1986), Oxford.

**Malonaitis, A.**

2002 Schmaläxte mit Nacken in Litauen, *Archaeologia Baltica* 5, Vilnius, s. 163–183.

**Michelbertas, M.**

2002 Jakšiškių pilkapynas, ATL 2000 metais, s. 71–73.

**Minasian, R.S.**

1978 Klassifikacija serpov vostočnoj Evropy železnogo veka i rannego srednevekovija, „*Archeologičeskij Sbornik*“ 19, s. 74–85.

**Miszkievich, B.**

1956 *Crania Lithuanica, Polonica et Ruthenica. Groby z okresu brązu i wczesnego średniowiecza. Peresopnica, Wolica Nowa, Żwirble, Poszuszwie, Turów, Sałapaciszki i Bazar Nowy*, „*Materiały i Prace Antropologiczne*” 25, s. 22–33.

**von zur Mühlen, B.**

1975 Die Kultur der Wikinger in Ostpreussen, *Bonner Hefte zur Vorgeschichte* 9, Bonn.

**Musianowicz, K.**

- 1968 Wczesnośredniowieczny kurhan w Rekanciskach, rejon Nowowilejka, na tle wschodnioliteńskich kurhanów, WA XXXIII/3-4, s. 338-354.

**Nadolski, A.**

- 1954 Studia nad uzbrojeniem polskim w X, XI i XII w., Acta Archaeologica Universitatis Lodzensis 3, Łódź.

**Navickaitė, O.**

- 1957 Veršvų kapinyno laidojimo papročiai, MADA 2(3), s. 153-175.  
1958 Žirgo apranga Veršvų kapinyne, ILKI I, s. 83-295.

**Nerman, B.**

- 1929 Die Verbindungen zwischen Skandinavien und dem Ostbaltikum in der jüngeren Eisenzeit, Stockholm.  
1931 Der Handel Gotlands mit dem Gebiet am Kurischen Haff im 11. Jahrhundert, Prussia 29, s. 161-173.

**Ørsnes, M.**

- 1993 Zaumzeugfunde des 1.-8. Jahrh. nach Chr. in Mittel- und Nordeuropa, „Acta Archaeologica“ 64(2), s. 183-292.

**Pamiatnaja knižka**

- 1890 Pamiatnaja knižka vilenskoj guberni na 1891 god. Izdanie Vilenskago Gubernskago Statističeskago Komiteta pod redakciej A.I. Šveruboviča, Vilna.

**Paulsen, P.**

- 1939 Axt und Kreuz bei den Nordgermanen, Berlin.

**Petersen, J.**

- 1919 De norske vikingesverd. En typologisk-kronologisk studie over vikingetidens vaaben, Kristiania.

**Pokrovski, F.V.**

- 1895 Kurgany na granicy sovremennoj Litvy i Belorussi, [w:] Trudy IX Archeologičeskago siezda v Vilnie 1893, I, Moskva, s. 166-220.  
1899 K issledovaniju basseina Vilii v archeologičeskom otnošenii, [w:] Trudy X Archeologičeskago siezda v Rygie 1896, I, Moskva, s. 71-171.

**Przewoźna-Armon, K.**

- 1993 Życie poświęcone ochronie zabytków archeologicznych i studiom nad wczesnym

średniowieczem. Roman Jakimowicz (1889-1951), „Slavia Antiqua“ XXXIII (1991/92), s. 187-218.

**Puzinas, J.**

- 1938 Naujausių proistorinių tyrinėjimų duomenys (1918-1938 metų Lietuvos proistorinių tyrinėjimų apžvalga), Kaunas.

**Radzvilovaitė, E.**

- 1966 Lietuvių genčių skydai II-VIII amžiais, MADA 2(21), s. 127-142.

**Rajewski, Z.**

- 1968 Państwowe Muzeum Archeologiczne w latach 1923-1968, WA XXXIII/3-4, s. 255-294.

**Sadauskaitė, I.**

- 1959 Kairėnų ir Seiliūnų kapinytų radiniai, MADA 1(6), s. 59-70.

**Semėnas, V.**

- 2002 Sudotos 1-asis pilkapynas, ATL 2000 metais, s. 73-74.

**Simniškytė, A., Kurila, L.**

- 2002 Jakšiškio pilkapynas, ATL 2001 metais, s. 94.

**Sprawozdanie**

- 1929 Sprawozdanie z działalności kierownictwa Państwowego Grona Konserwatorów Zabytków Przedhistorycznych za rok 1925, WA X, s. 198-203.

**Steponaitis, V.**

- 2002 Paduobės-Šaltaliūnės III grupės pilkapynas, ATL 2001 metais, s. 96-97.

**Szukiewicz, W.**

- 1900 Kurhany ciałopalne w Pomusiu, „Światowit“ II, s. 3-17.

**Šimėnas, V.**

- 1998a Skersabalių pilkapyno 2-osios grupės tyrinėjimai 1997 metais, ATL 1996 ir 1997 metais, s. 165-168.  
1998b Baravykinės pilkapyno 1-osios grupės tyrinėjimai 1997 metais, ATL 1998 ir 1999 metais, s. 159-161.  
2000 Dusiūnų pilkapyno II grupės tyrinėjimai, ATL 1998 ir 1999 metais, s. 215-220.  
2005 Jašiūnų (Celožės) pilkapynas, ATL 2002 metais, s. 80-82.

**Świętosławski, W.**

- 1990a Strzemięna średniowieczne z ziem Polski, Łódź.  
1990b Die östliche Genese einiger mittelalterlichen Steigbügeltypen aus dem Gebiet Polens, „Fasciculi Archaeologiae Historicae“ IV, s. 87-96.

**Tautavičius, A.**

- 1958 Šalčininkų rajono pilkapynų tyrinėjimai, ILKI I, s. 65-82.  
1959 Vostočnolitovskije kurgany, [w:] Voprosy Etničeskoj Istorii Narodov Pribaltiki, I, Trudy pribaltijskoj obiedinionnoi kompleksnoi ekspedicii, Moskva, s. 128-153.  
1966 K voprosu o chronologii vostočnolitovskich boievych toporov, [w:] Pronksiajast varase feodalizmini, Tallin, s. 187-191.  
1980 Baltiskie plemena na territorii Litvy v I tysiačel. n.e., [w:] Iz drevnejšoj istorii baltiskich narodov (po dannym archeologii i antropologii), Riga, s. 80-88.  
1981 Taurapilio „kunigaikščio“ kapas, LA 2, s. 18-43.  
1996 Vidurinis geležies amžius Lietuvoje (V-IX a.), Vilnius.

**Tebelškis, P.**

- 2002a Jutonių (Dubingių) pilkapys, ATL 2000 metais, s. 80-81.  
2002b Veliankos (Žingių) pilkapynas, ATL 2001 metais, s. 100-102.

**Thunmark-Nylén, L.**

- 1995 Die Wikingerzeit Gotlands. Abbildungen der Grabfunde, I, Stockholm.

**Vaitkevičius, V.**

- 2003 Badania cmentarzyska kurhanowego koło wsi Pakalniūnai na Litwie. Przyczynę do dyskusji nad datowaniem początków kultury kurhanów wschodnioliteńskich, WA LVI, s. 111-124.  
2005a Interpreting the East Lithuanian Barrow Culture, [w:] Culture and Material Culture. Papers from the first theoretical seminar of the Baltic archaeologists (BASE) held at the University of Tartu, Estonia, October 17th-19th, 2003, (red. Valter Lang), Interarchaeologia 1, Tartu-Riga-Vilnius, s. 71-86.  
2005b Santakos pilkapynas, ATL 2002 metais, s. 82-85.

**Vaitkunskienė, L.**

- 1984 Kaštaunalių plokštinių kapinynas, LA 3, s. 79-93.









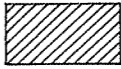
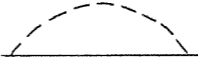

**Vėlius, G.**

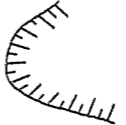
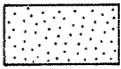
- 1998 Karmazinių pilkapyno tyrinėjimai 1997 metais, ATL 1996 ir 1997 metais, s. 169-171.

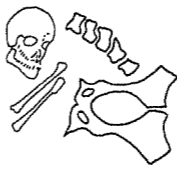
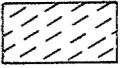
**Volkaitė-Kulikauskienė, R.**

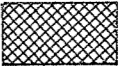
- 1959 Senovės lietuvių moterų galvos dangai ir još papuošalai, ILKI II, s. 30-53.  
1964 IX-XII amžių kalavijai Lietuvoje, ILKI IV, s. 197-226.  
1970 Lietuviai IX-XII amžiais, Vilnius.  
1971 Lietuvos kario žirgas, Acta Historica Lituania VII, Vilnius.  
1997 Senovės lietuvių drabužiai ir jų papuošalai (I-XVI a.), Vilnius.

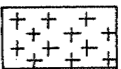
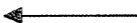
Legenda

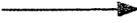
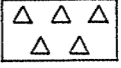
	krawędź nasypu sąpilo pakraštys edge of mound		czarna ziemia juodoji žemė black earth
	poziom próchnicy pierwotnej pirminis humusas level of original humus		ciemna ziemia tamsioji žemė dark earth
	współczesne zniszczenia šiuolaikiniai sunaikinimai modern damage		piasek smėlis sand
	kamienie akmenys stones		piasek przepalony perdegintas smėlis burnt sand
	niespalone kości ludzkie i zwierzęce nedeginti žmonių ir gyvūnų kaulai unburnt human and animal bone fragments		żwir žvyras gravel
	spalone bierwiona sudeginti rąstai burnt timbers		darń velėna turf
	naczynia puodai vessels		przepalone kości ludzkie sudeginti žmogaus kaulai burnt human bone fragments
	poprzednia tablica ankstesnė lentelė previous Plate		węgiel drzewny medžio anglis charcoal
	następna tablica kita lentelė next Plate		fragmenty ceramiki keramikos šukės pottery fragments

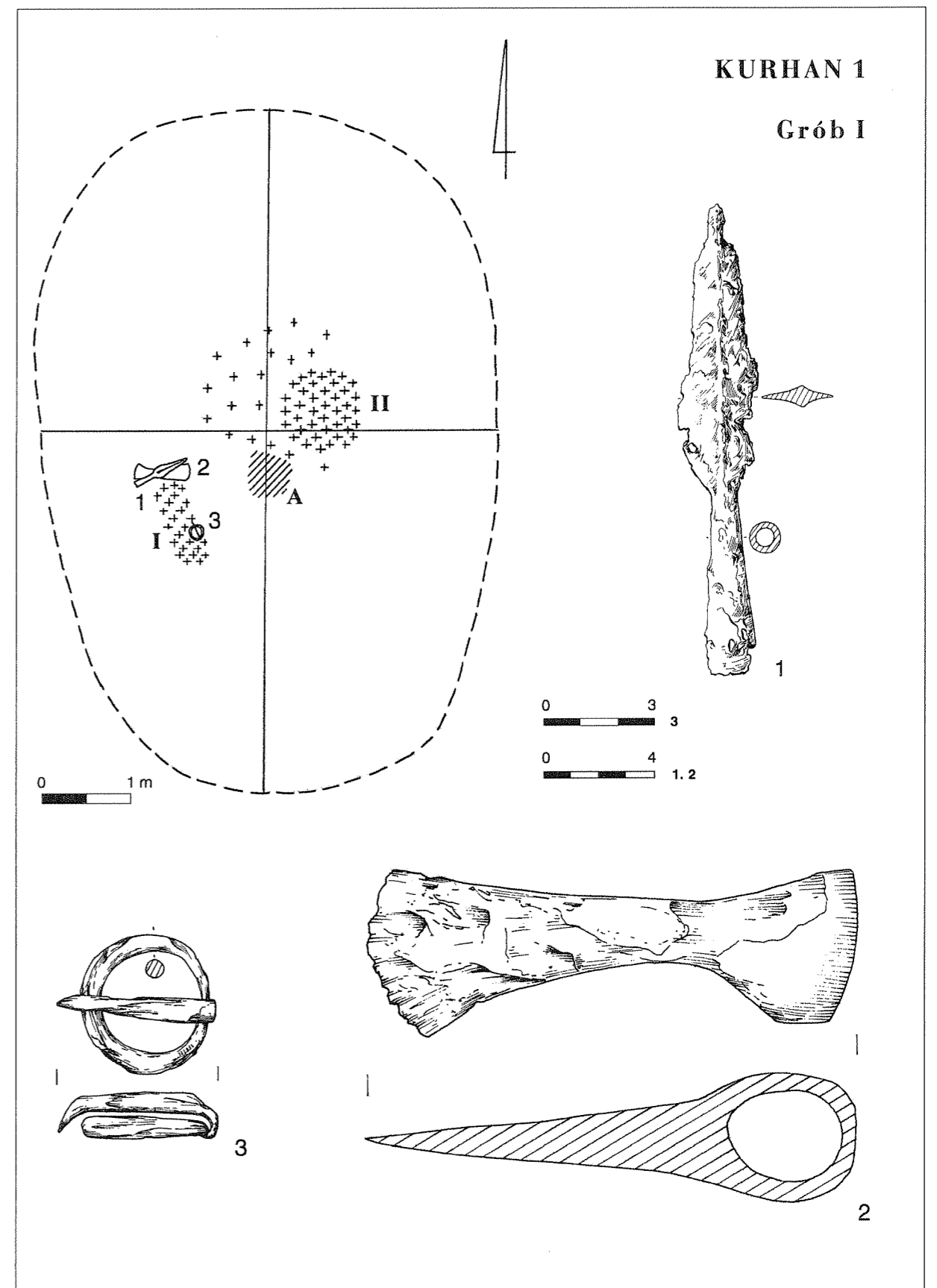

Tablica I. Kurhan 1/grób I: 1-3 – želazo.  
Lentėle I. Pilkapis Nr. 1/kapas Nr. I: 1-3 – geležis.  
Plate I. Barrow 1/Grave I: 1-3 – iron.

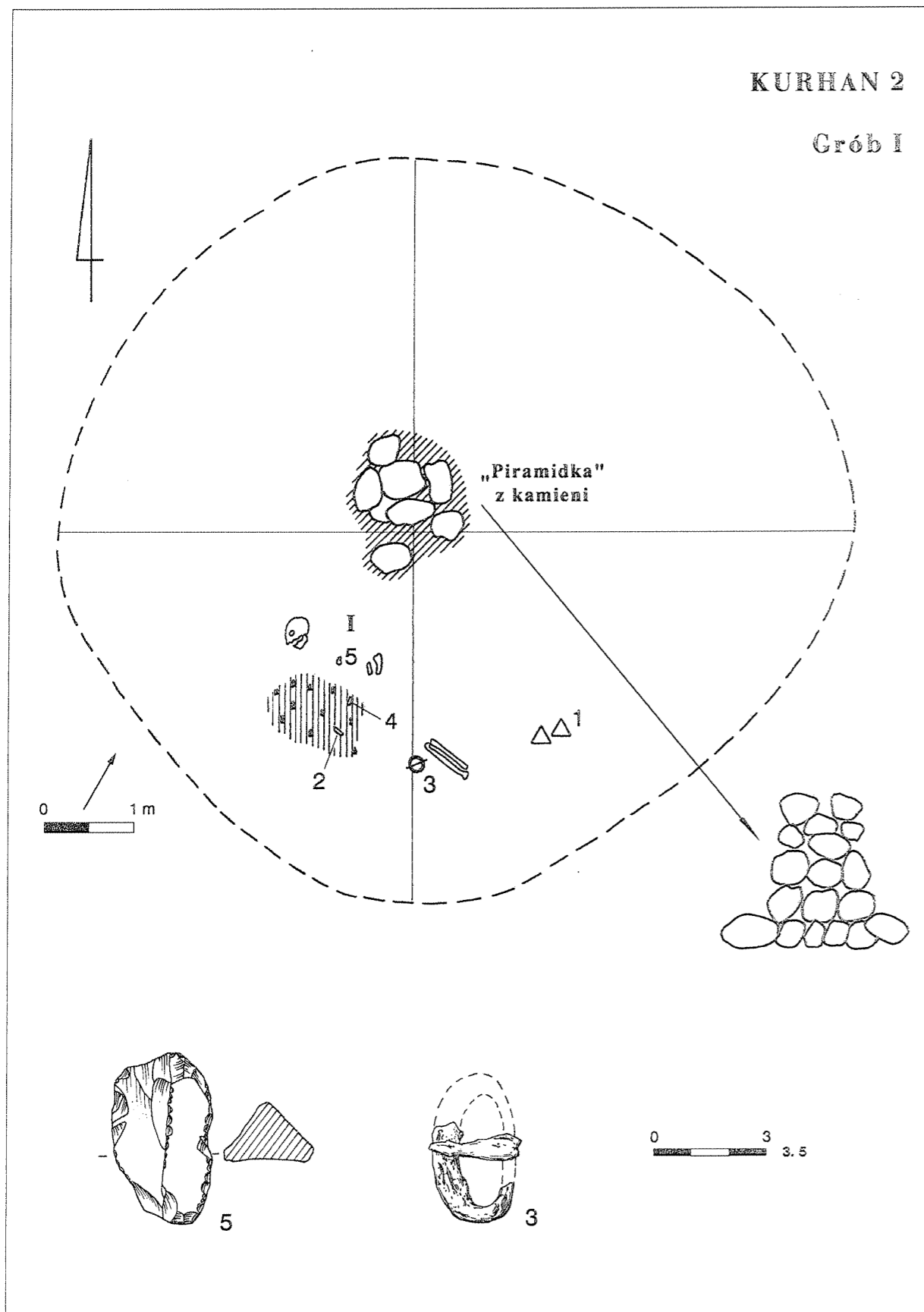

Tablica II. Kurhan 2/grób I: 3 – żelazo; 5 – krzemień.  
Lentéle II. Pálkapis Nr. 2/kapas Nr. 1: 3 – geležis; 5 – titnagas.  
Plate II. Barrow 2/Grave I: 3 – iron; 5 – flint.

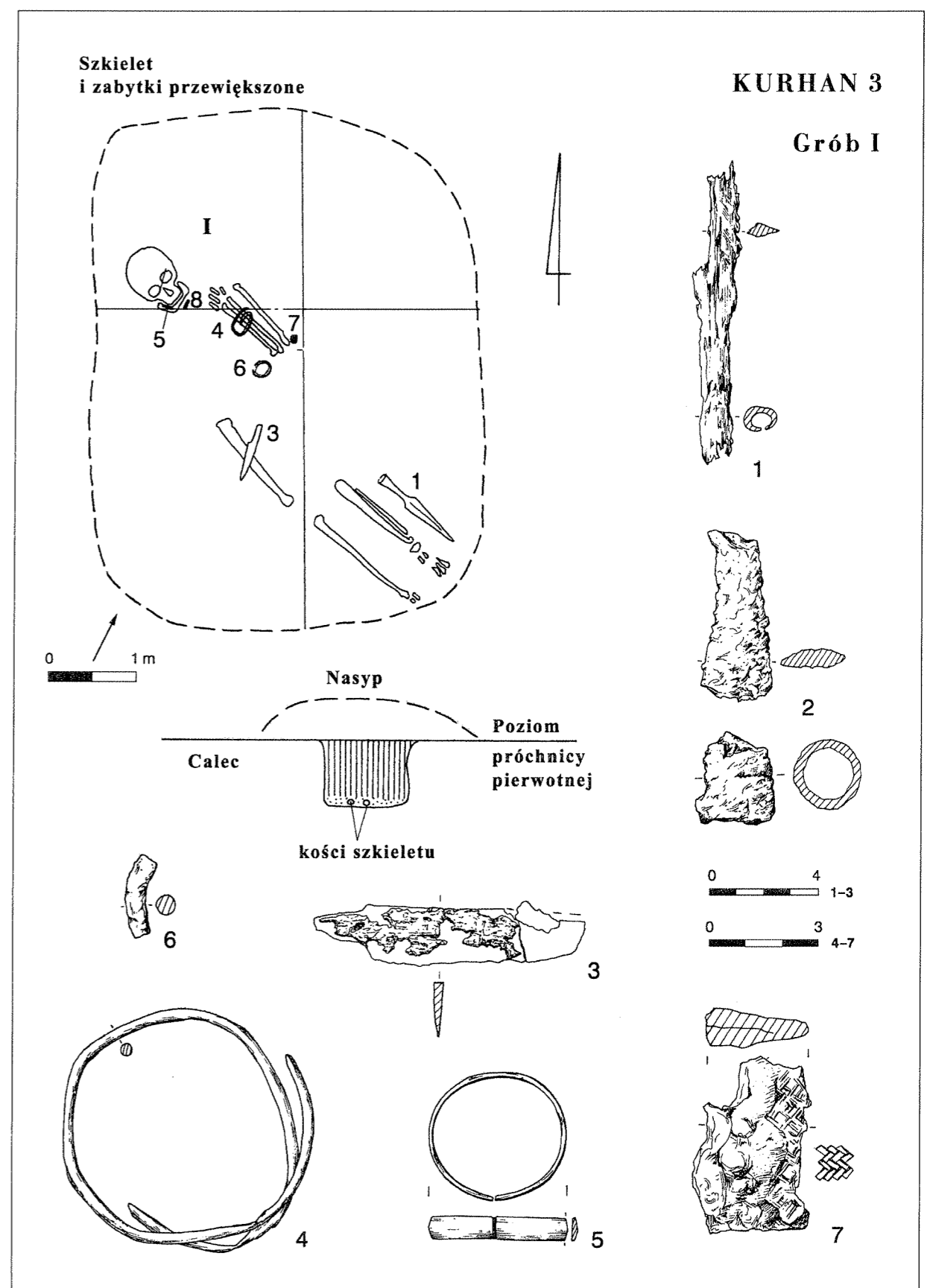

Tablica III. Kurhan 3/grób I: 1-3, 6, 7 – żelazo; 4, 5 – brąz.  
Lentéle III. Pálkapis Nr. 3/kapas Nr. 1: 1-3, 6, 7 – geležis; 4, 5 – bronz.  
Plate III. Barrow 3/Grave I: 1-3, 6, 7 – iron; 4, 5 – bronze.

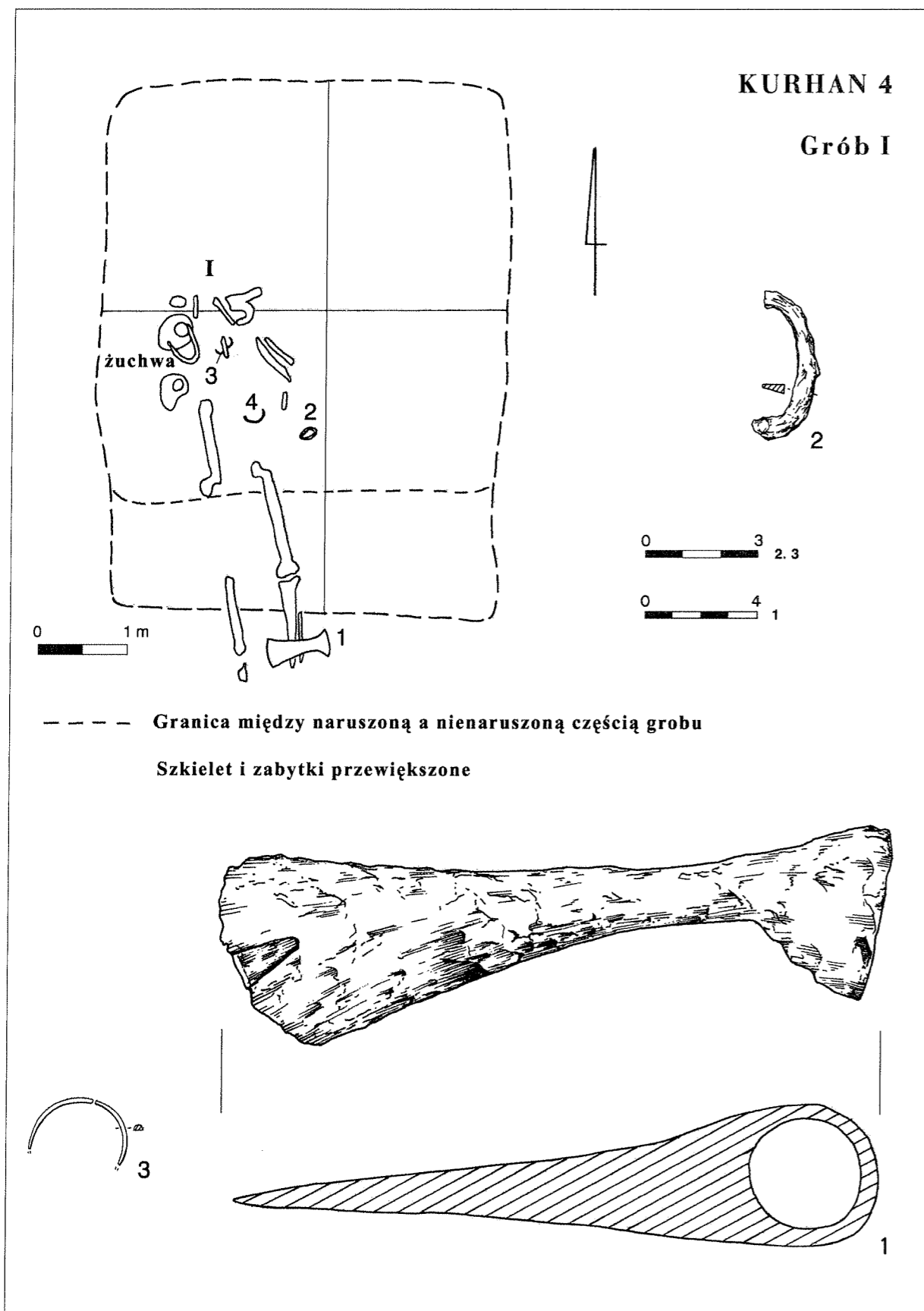

Tablica IV. Kurhan 4/grób I: 1, 2 – żelazo; 3 – brąz.  
Lentėle IV. Pilkapis Nr. 4/kapas Nr. I: 1, 2 – geležis; 3 – bronzė.  
Plate IV. Barrow 4/Grave I: 1, 2 – iron; 3 – bronze.

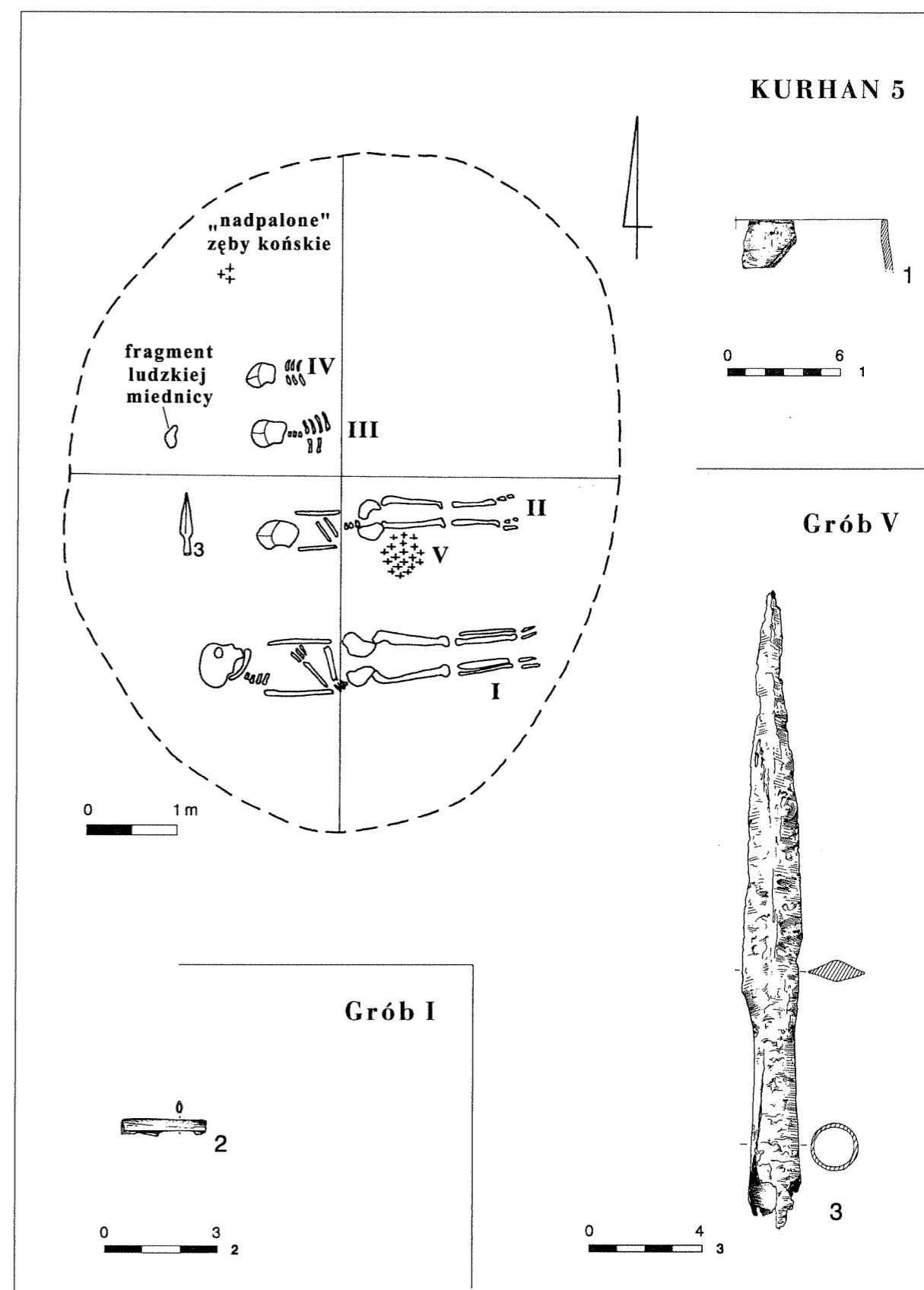

Tablica V. Kurhan 5/znaleźiska luźne: 1 – glina. Kurhan 5/grób I: 2 – brąz. Kurhan 5/grób V: 3 – żelazo.  
Lentėle V. Pilkapis Nr. 5/atsitiktiniai radiniai: 1 – molis. Pilkapis Nr. 5/kapas Nr. I: 2 – bronzė. Pilkapis Nr. 5/kapas Nr. V: 3 – geležis.  
Plate V. Barrow 5/stray finds: 1 – clay. Barrow 5/Grave I: 2 – bronze. Barrow 5/Grave V: 3 – iron.

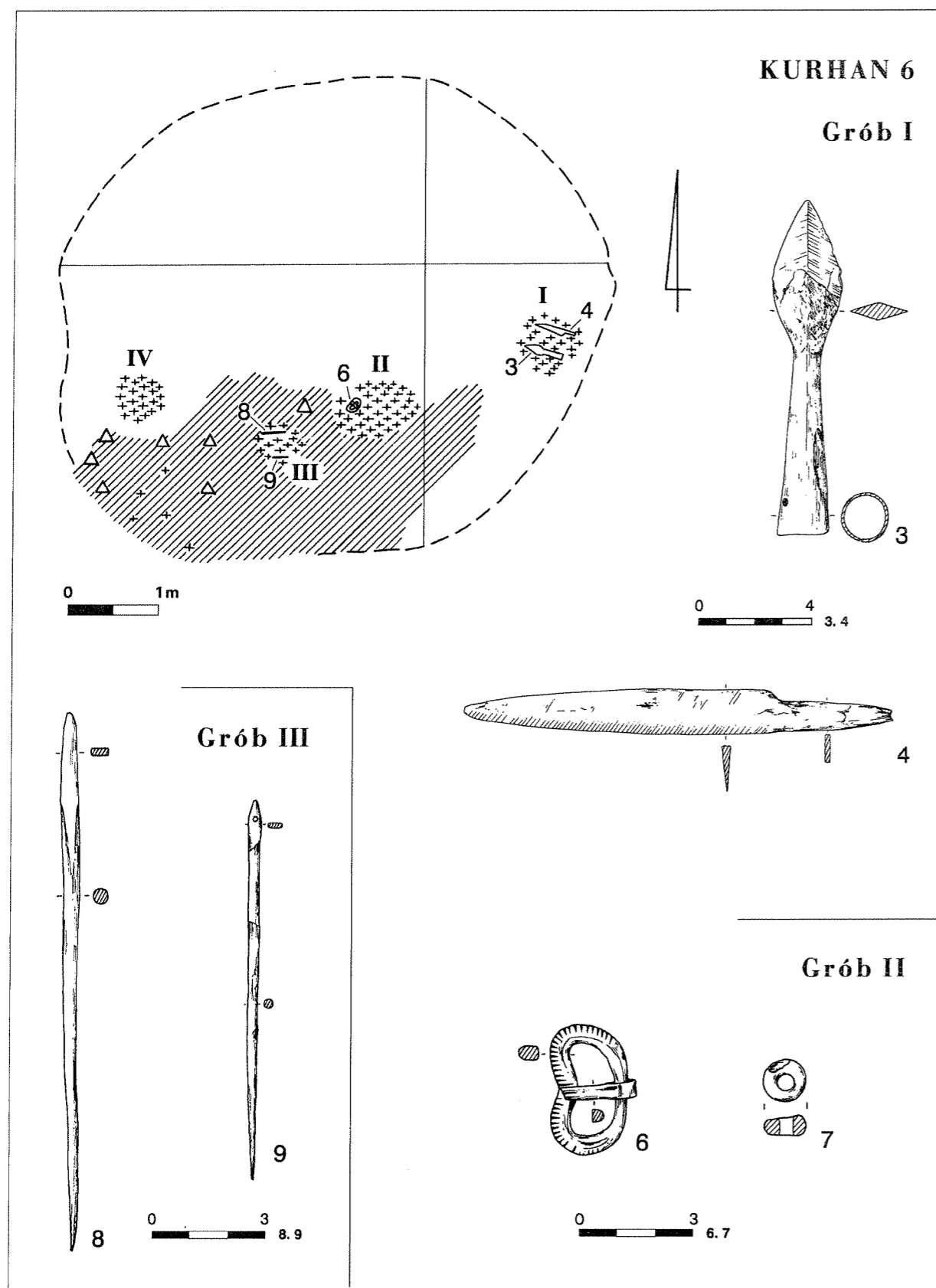

Tablica VI. Kurhan 6/grób I: 3, 4 – želazo. Kurhan 6/grób II: 6 – želazo; 7 – szkło. Kurhan 6/grób III: 8, 9 – želazo.  
 Lentéle VI. Pilkapis Nr. 6/kapas Nr. I: 3, 4 – gelezis. Pilkapis Nr. 6/kapas Nr. II: 6 – gelezis; 7 – stiklas. Pilkapis Nr. 6/kapas  
 Nr. III: 8, 9 – gelezis.  
 Plate VI. Barrow 6/Grave I: 3, 4 – iron. Barrow 6/Grave II: 6 – iron; 7 – glass. Barrow 6/Grave III: 8, 9 – iron.

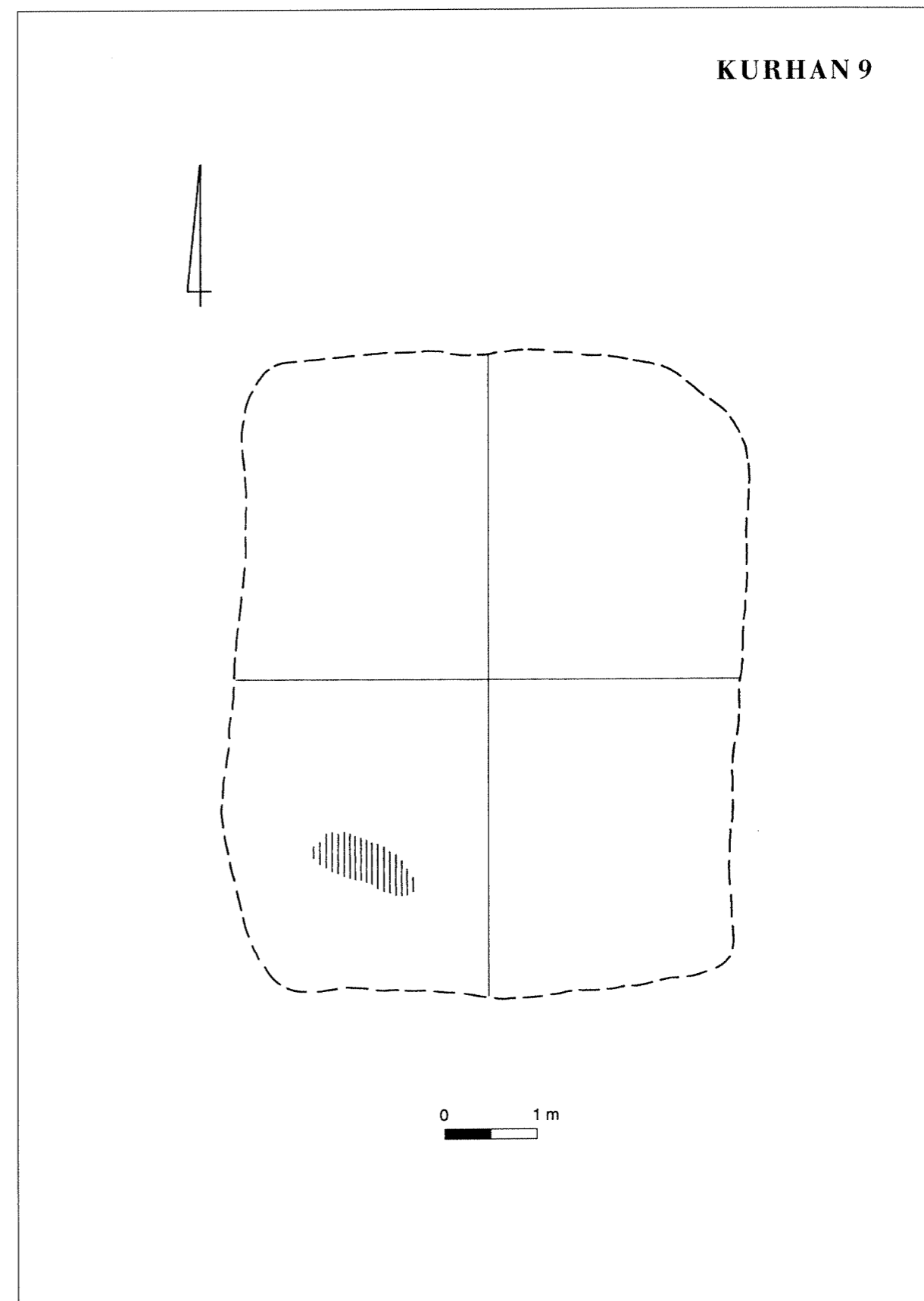

Tablica VII. Kurhan 9.  
 Lentéle VII. Pilkapis Nr. 9.  
 Plate VII. Barrow 9.

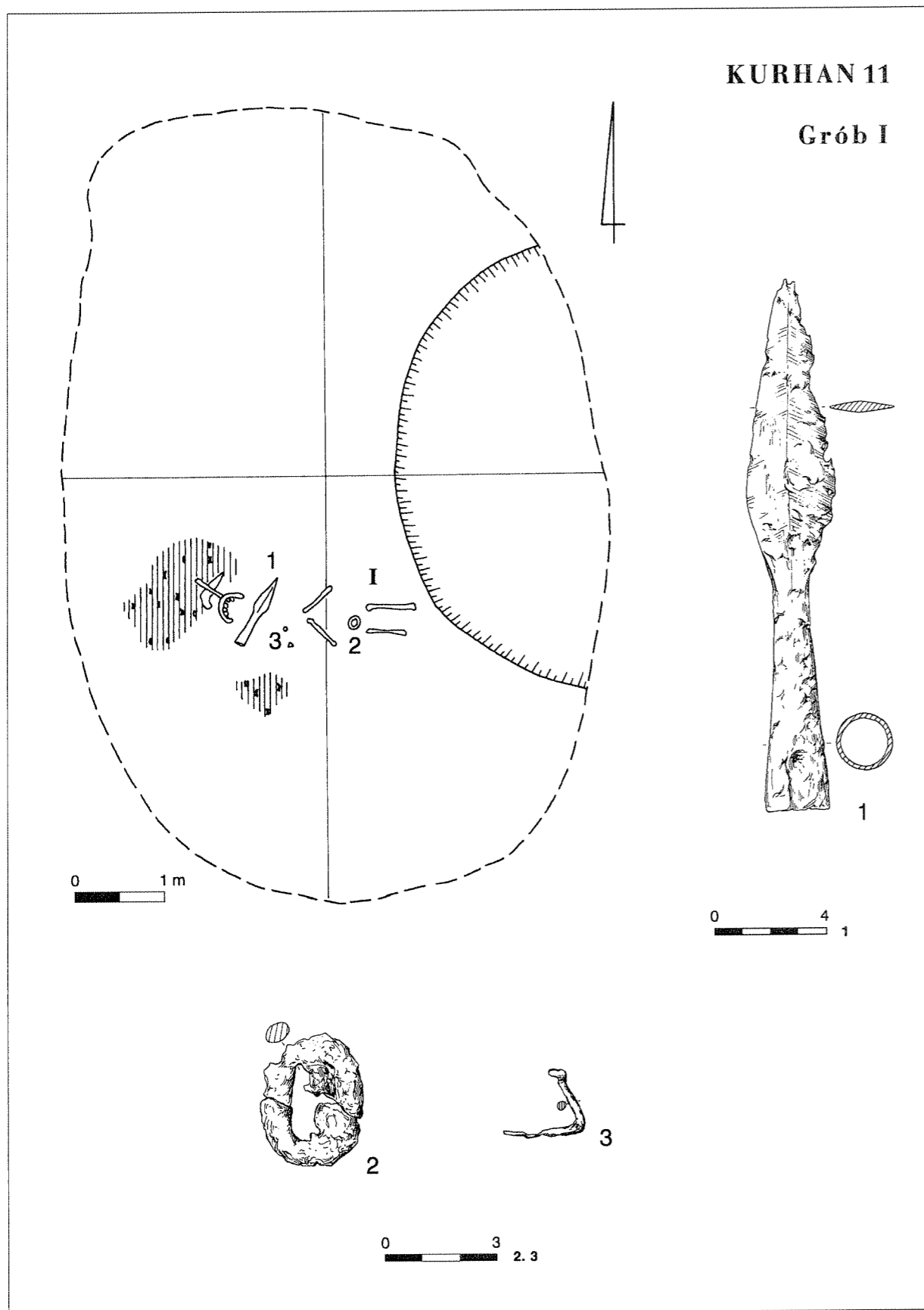

Tablica VIII. Kurhan 11/grób I: 1, 2 – želazo; 3 – brąz.  
Lentéle VIII. Pílkapis Nr. 11/kapas Nr. I: 1, 2 – geležis; 3 – bronzá.  
Plate VIII. Barrow 11/Grave I: 1, 2 – iron; 3 – bronze.

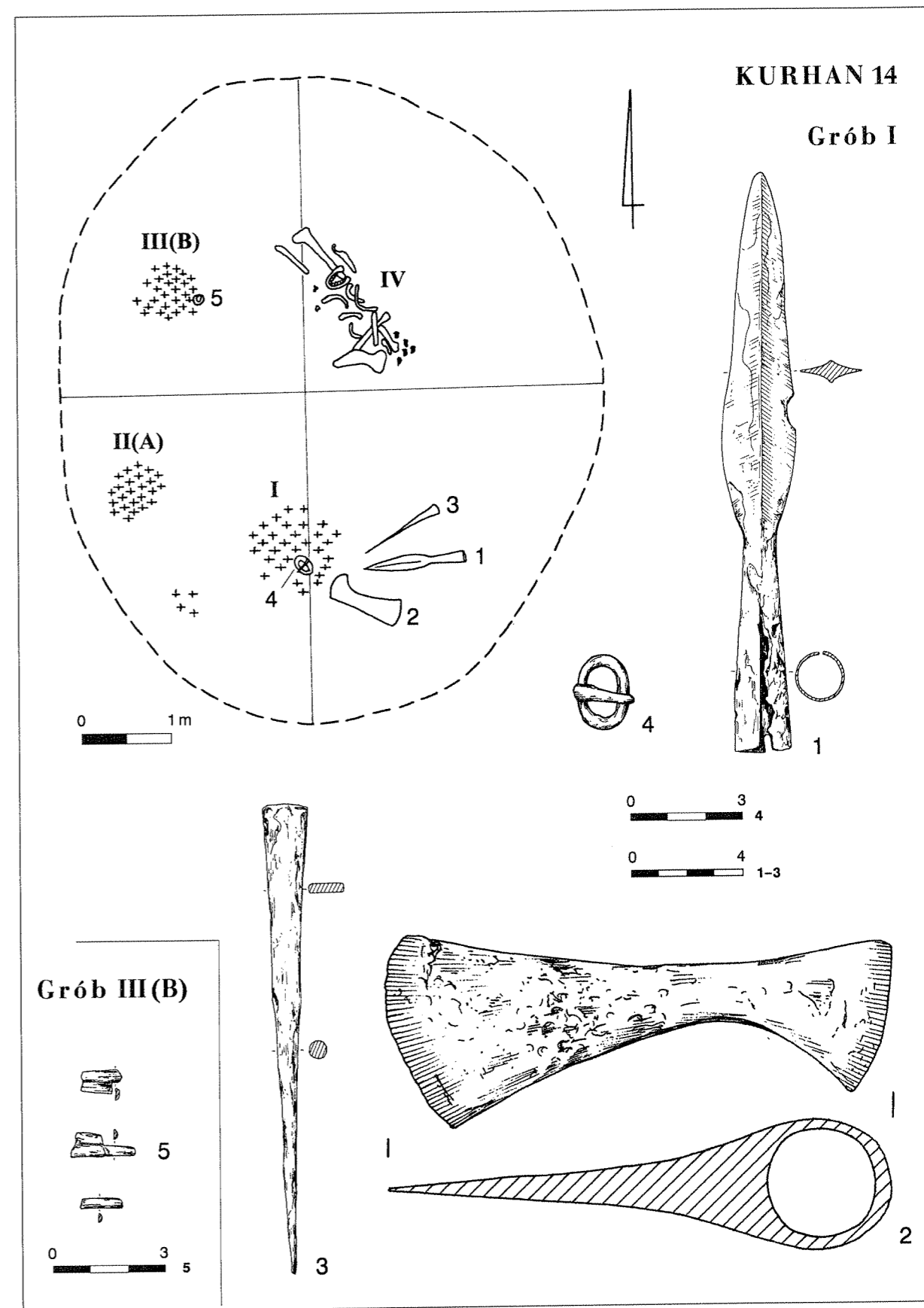

Tablica IX. Kurhan 14/grób I: 1–4 – želazo. Kurhan 14/grób III (B): 5 – brąz.  
Lentéle IX. Pílkapis Nr. 14/kapas Nr. I: 1–4 – geležis. Pílkapis Nr. 14/kapas Nr. III (B): 5 – bronzá.  
Plate IX. Barrow 14/Grave I: 1–4 – iron. Barrow 14/Grave III (B): 5 – bronze.



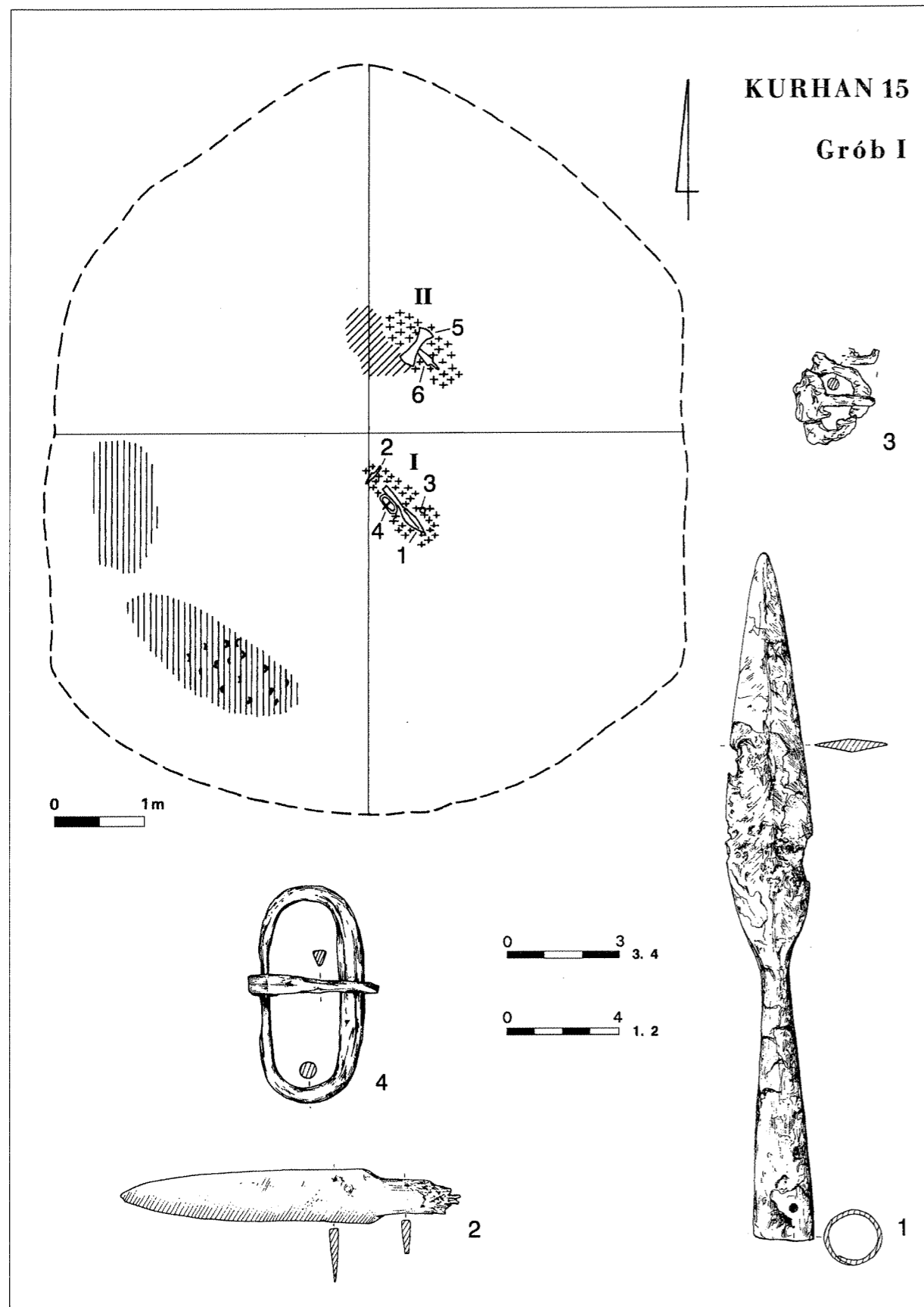

Tablica X. Kurhan 15/grób I: 1-4 – želazo.  
Lentéle X. Pílkapis Nr. 15/kapas Nr. I: 1-4 – geležis.  
Plate X. Barrow 15/Grave I: 1-4 – iron.

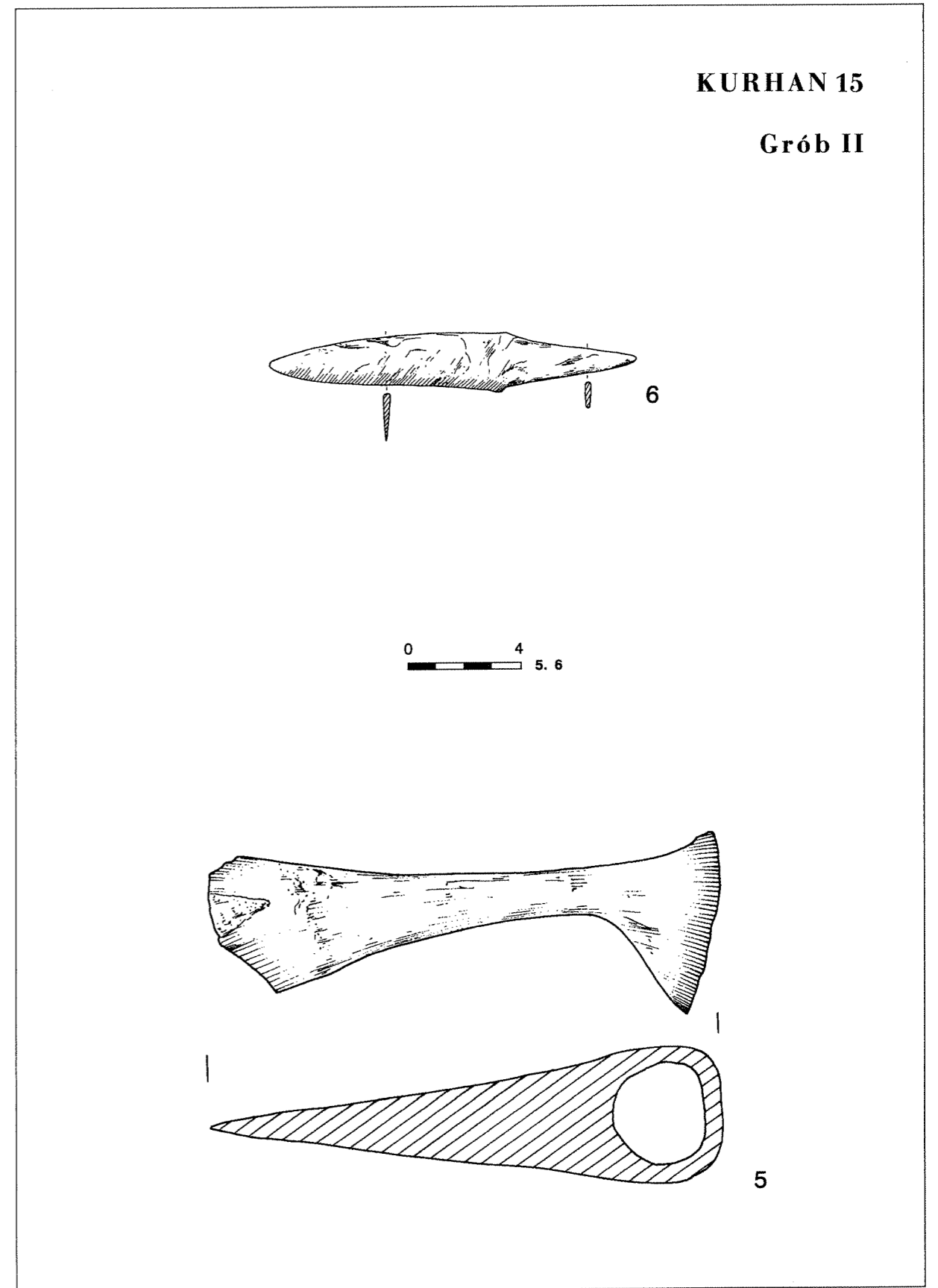

Tablica XI. Kurhan 15/grób II: 5, 6 – želazo.  
Lentéle XI. Pílkapis Nr. 15/kapas Nr. II: 5, 6 – geležis.  
Plate XI. Barrow 15/Grave II: 5, 6 – iron.

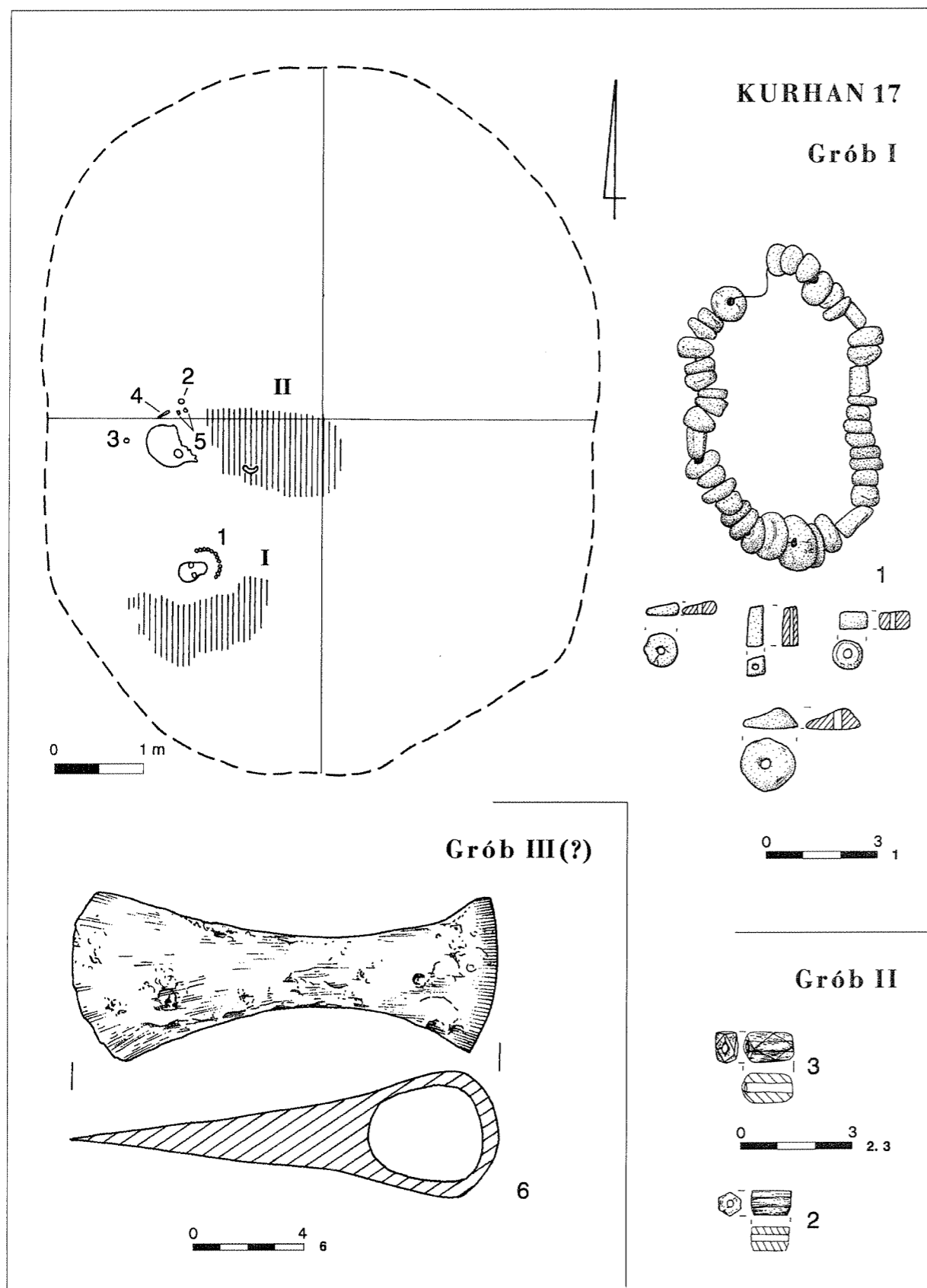

Tablica XII. Kurhan 17/grób I: 1 – bursztyn. Kurhan 17/grób II: 2, 3 – szkło. Kurhan 17/grób III(?): 6 – żelazo.  
Lentéle XII. Pílkapis Nr. 17/kapas Nr. I: 1 – gintaras. Pílkapis Nr. 17/kapas Nr. II: 2, 3 – stiklas. Pílkapis Nr. 17/kapas Nr. III(?): 6 – geležis.  
Plate XII. Barrow 17/Grave I: 1 – amber. Barrow 17/Grave II: 2, 3 – glass. Barrow 17/Grave III(?): 6 – iron.

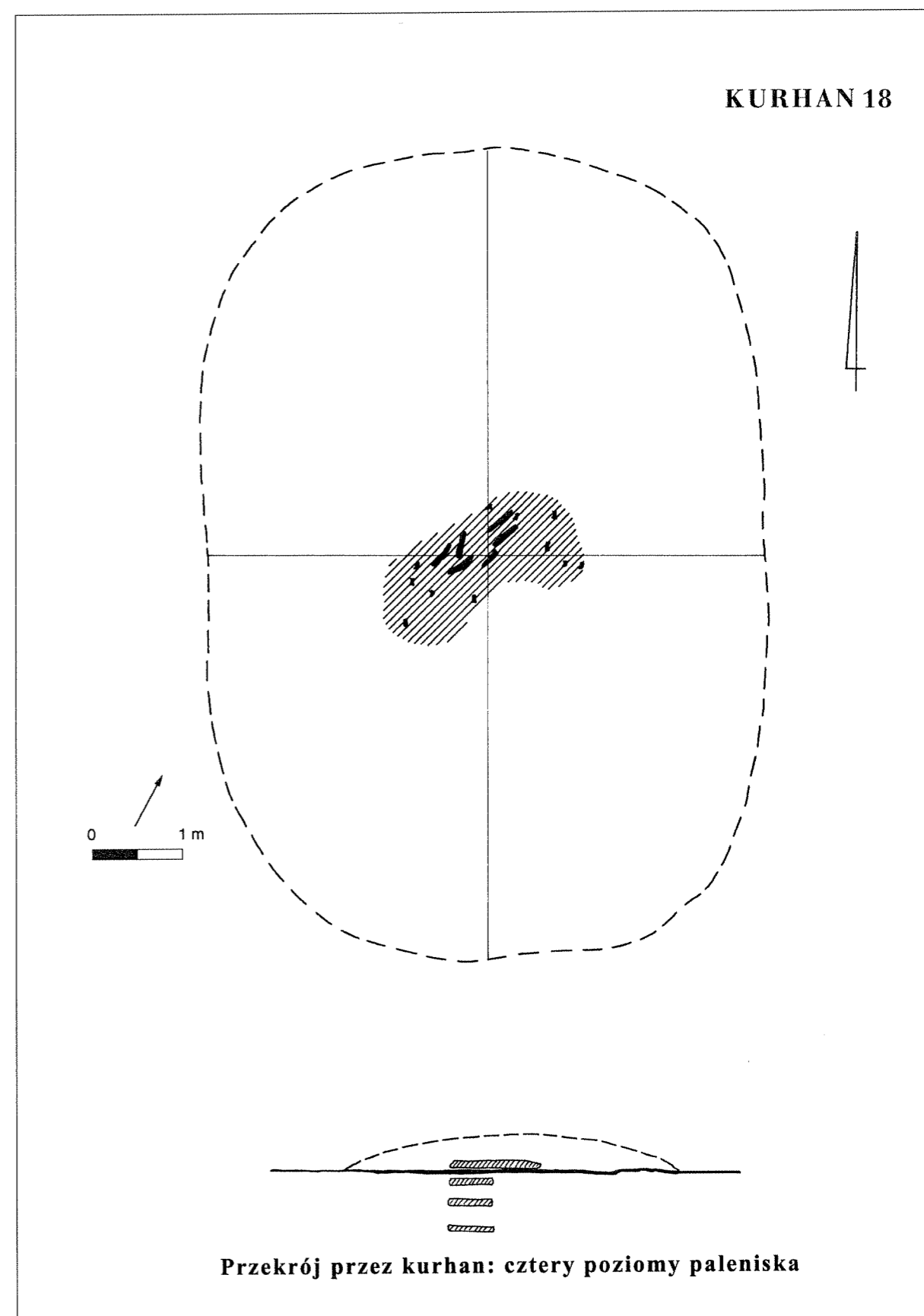

Tablica XIII. Kurhan 18.  
Lentéle XIII. Pílkapis Nr. 18.  
Plate XIII. Barrow 18.

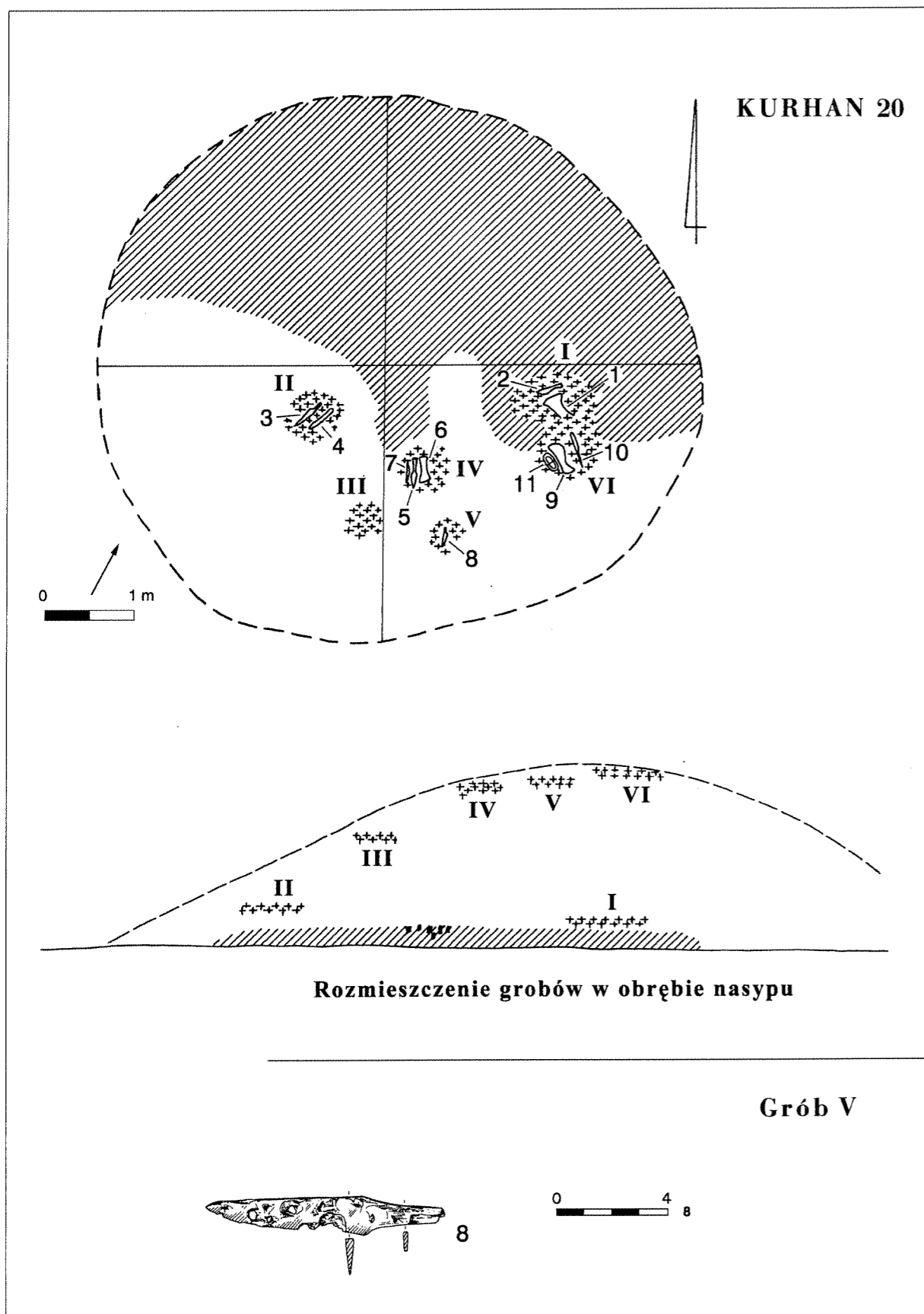

Tablica XIV. Kurhan 20/grób V: 8 – żelazo.  
 Lentéle XIV. Pilkapis Nr. 20/kapas Nr. V: 8 – geležis.  
 Plate XIV. Barrow 20/Grave V: 8 – iron.

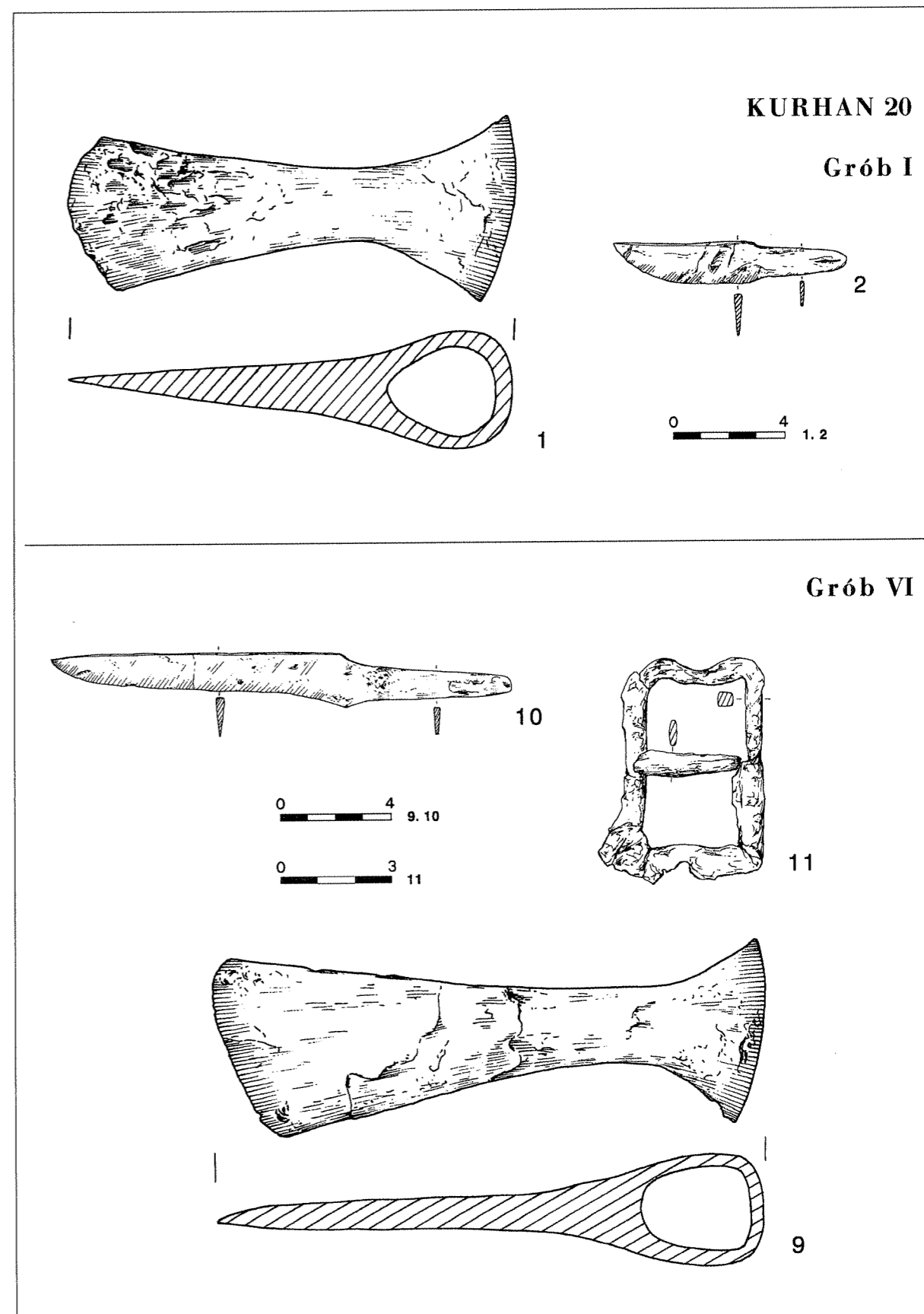

Tablica XV. Kurhan 20/grób I: 1, 2 – żelazo. Kurhan 20/grób VI: 9–11 – żelazo.  
 Lentéle XV. Pilkapis Nr. 20/kapas Nr. I: 1, 2 – geležis. Pilkapis Nr. 20/kapas Nr. VI: 9–11 – geležis.  
 Plate XV. Barrow 20/Grave I: 1, 2 – iron. Barrow 20/Grave VI: 9–11 – iron.

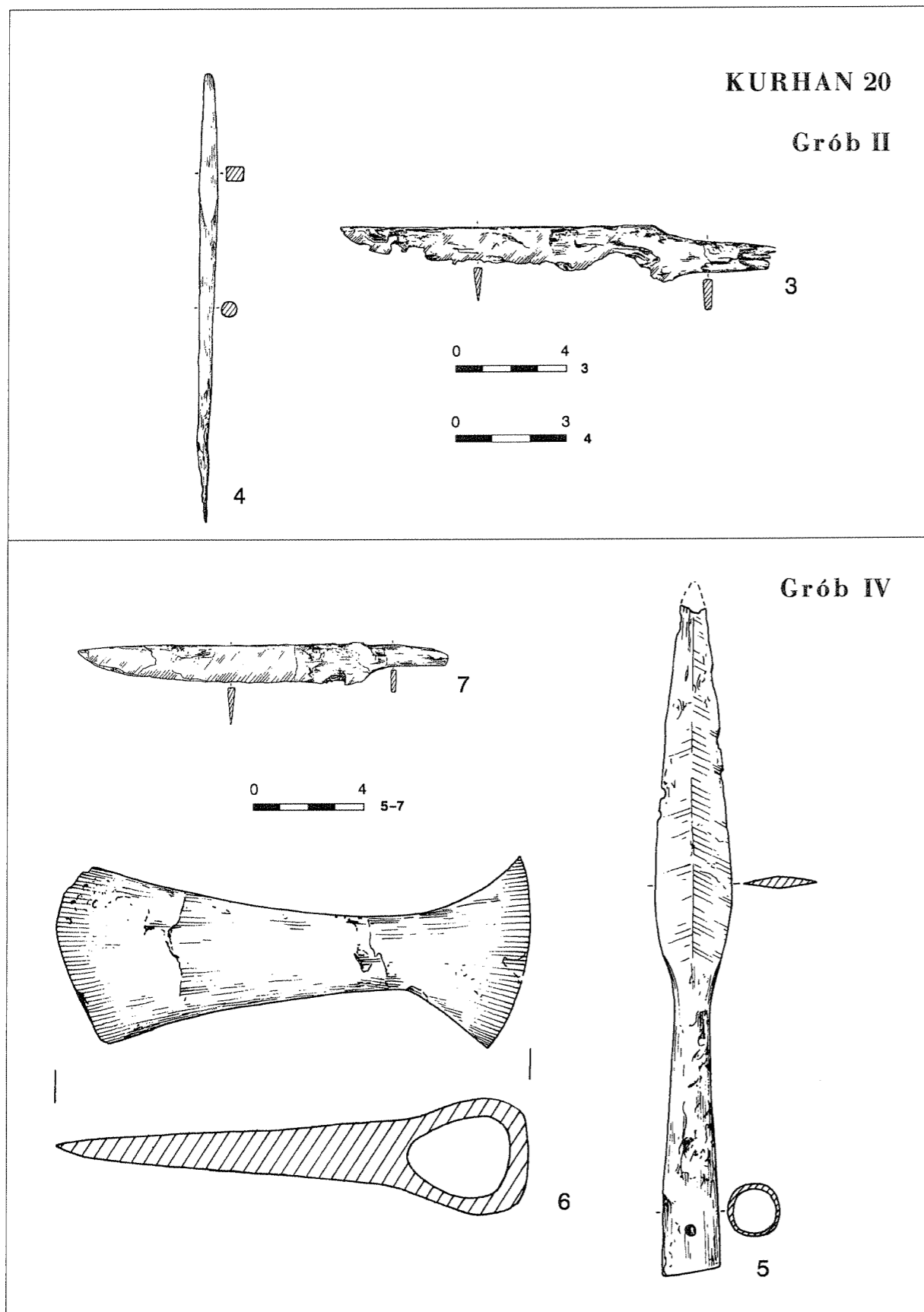

Tablica XVI. Kurhan 20/grób II: 3, 4 – želazo. Kurhan 20/grób IV: 5-7 – želazo.  
Lentéle XVI. Pilkapis Nr. 20/kapas Nr. II: 3, 4 – geležis. Pilkapis Nr. 20/kapas Nr. IV: 5-7 – geležis.  
Plate XVI. Barrow 20/Grave II: 3, 4 – iron. Barrow 20/Grave IV: 5-7 – iron.

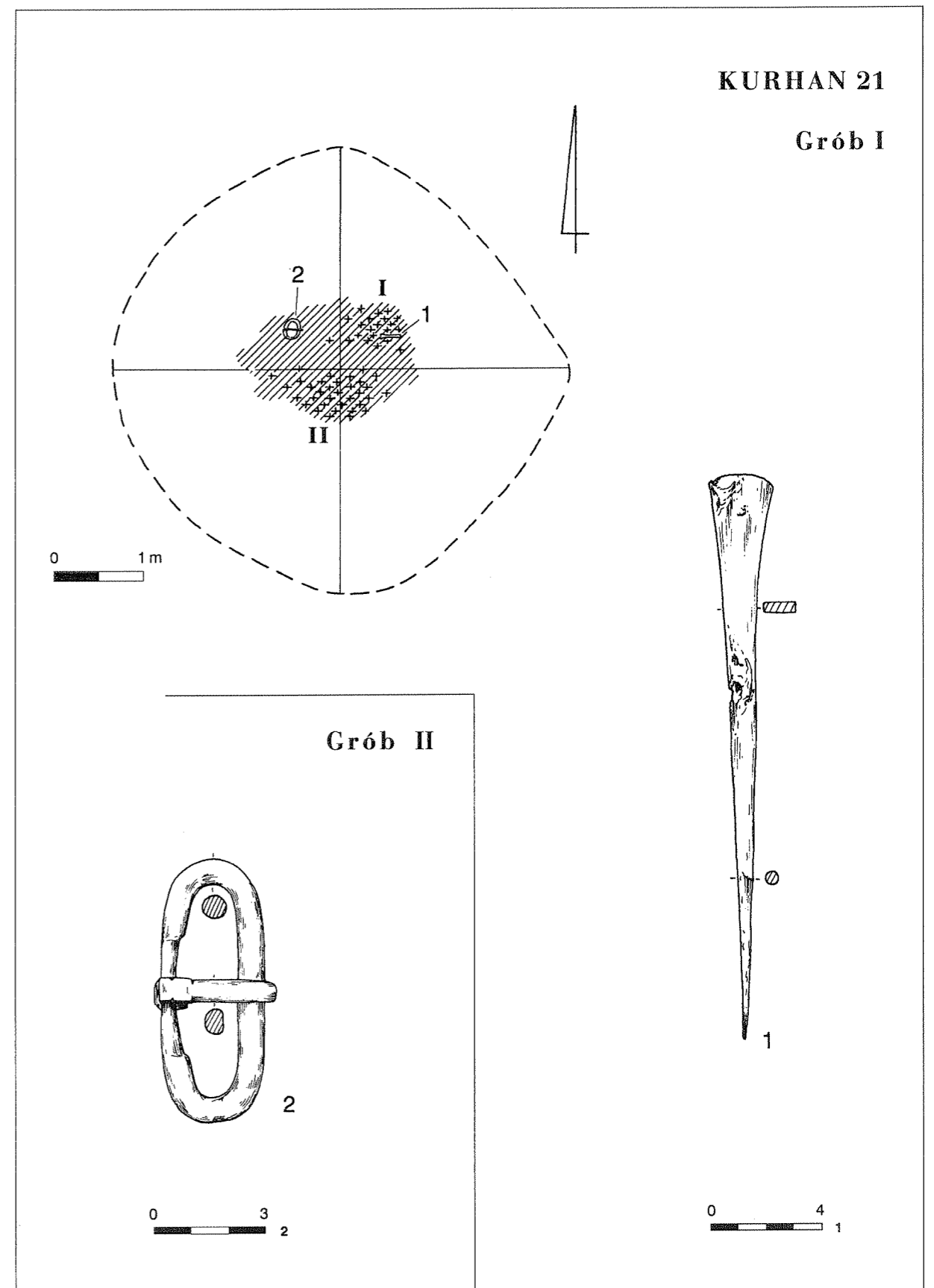

Tablica XVII. Kurhan 21/grób I: 1 – želazo. Kurhan 21/grób II: 2 – želazo.  
Lentéle XVII. Pilkapis Nr. 21/kapas Nr. I: 1 – geležis. Pilkapis Nr. 21/kapas Nr. II: 2 – geležis.  
Plate XVII. Barrow 21/Grave I: 1 – iron. Barrow 21/Grave II: 2 – iron.

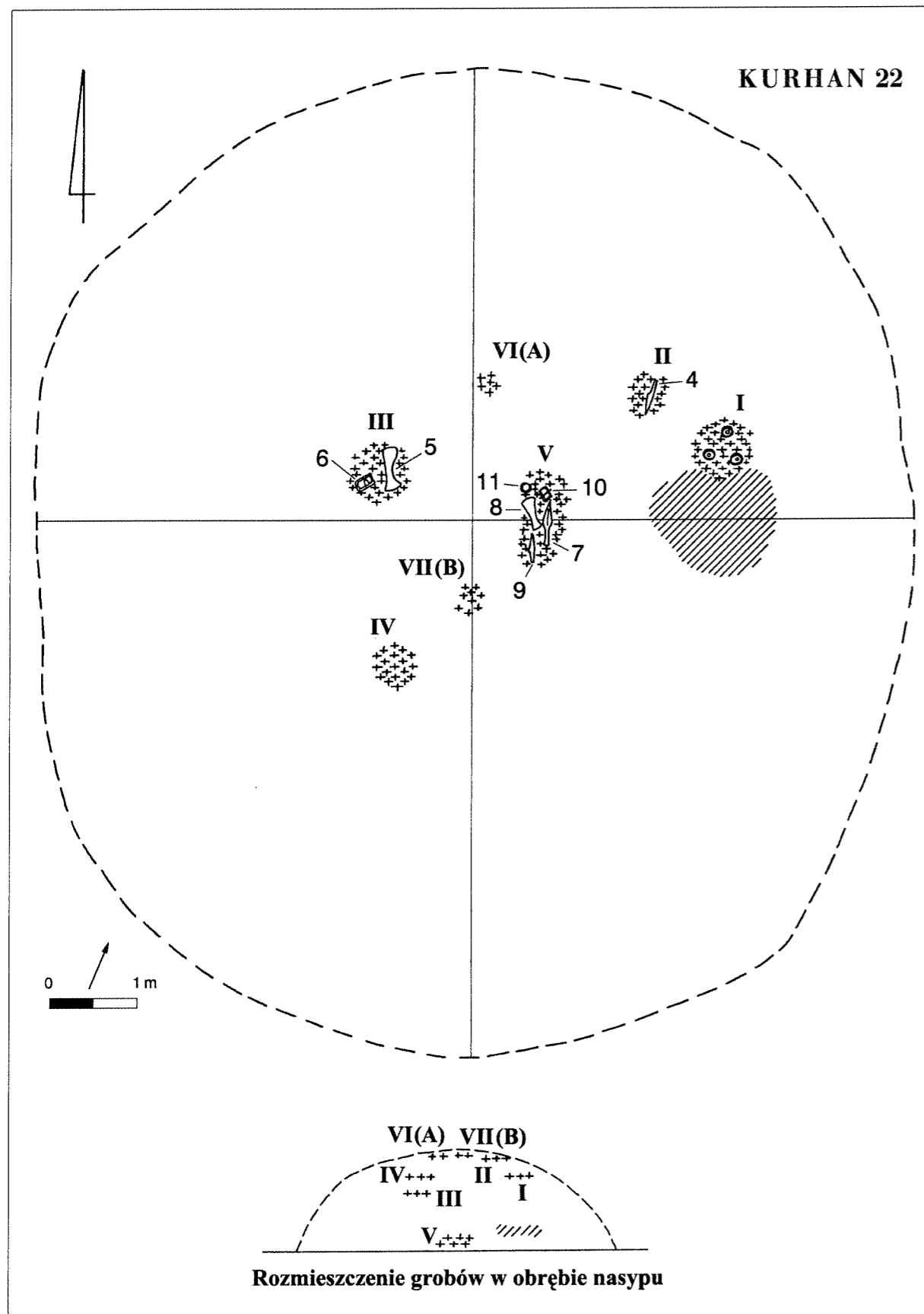

Tablica XVIII. Kurhan 22.  
Lentéle XVIII. Pilkapis Nr. 22.  
Plate XVIII. Barrow 22.

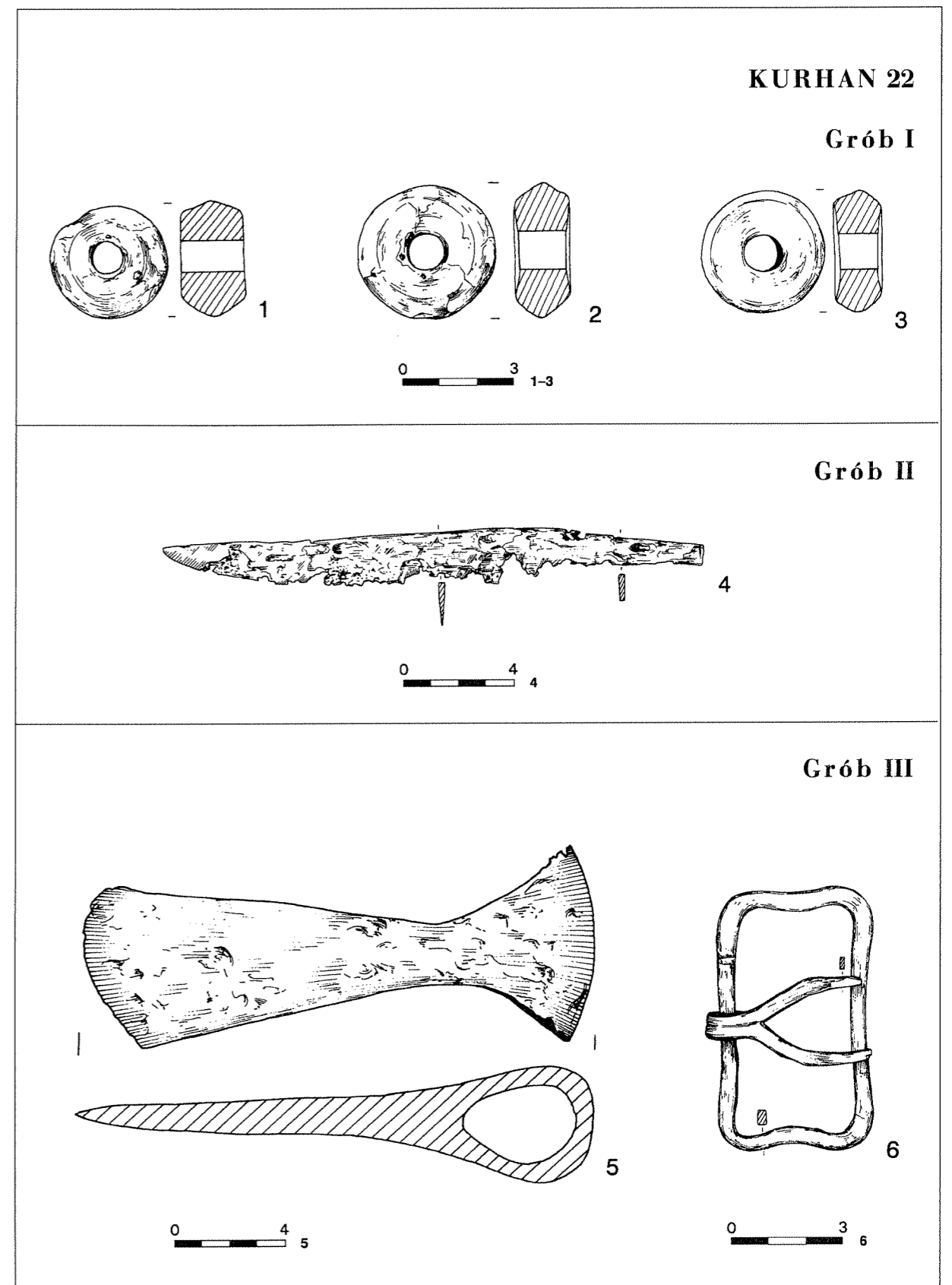

Tablica XIX. Kurhan 22/grób I: 1-3 - glina. Kurhan 22/grób II: 4 - żelazo. Kurhan 22/grób III: 5, 6 - żelazo.  
Lentéle XIX. Pilkapis Nr. 22/kapas Nr. I: 1-3 - molis. Pilkapis Nr. 22/kapas Nr. II: 4 - geleżis. Pilkapis Nr. 22/kapas Nr. III: 5, 6 - geleżis.  
Plate XIX. Barrow 22/Grave I: 1-3 - clay. Barrow 22/Grave II: 4 - iron. Barrow 22/Grave III: 5, 6 - iron.

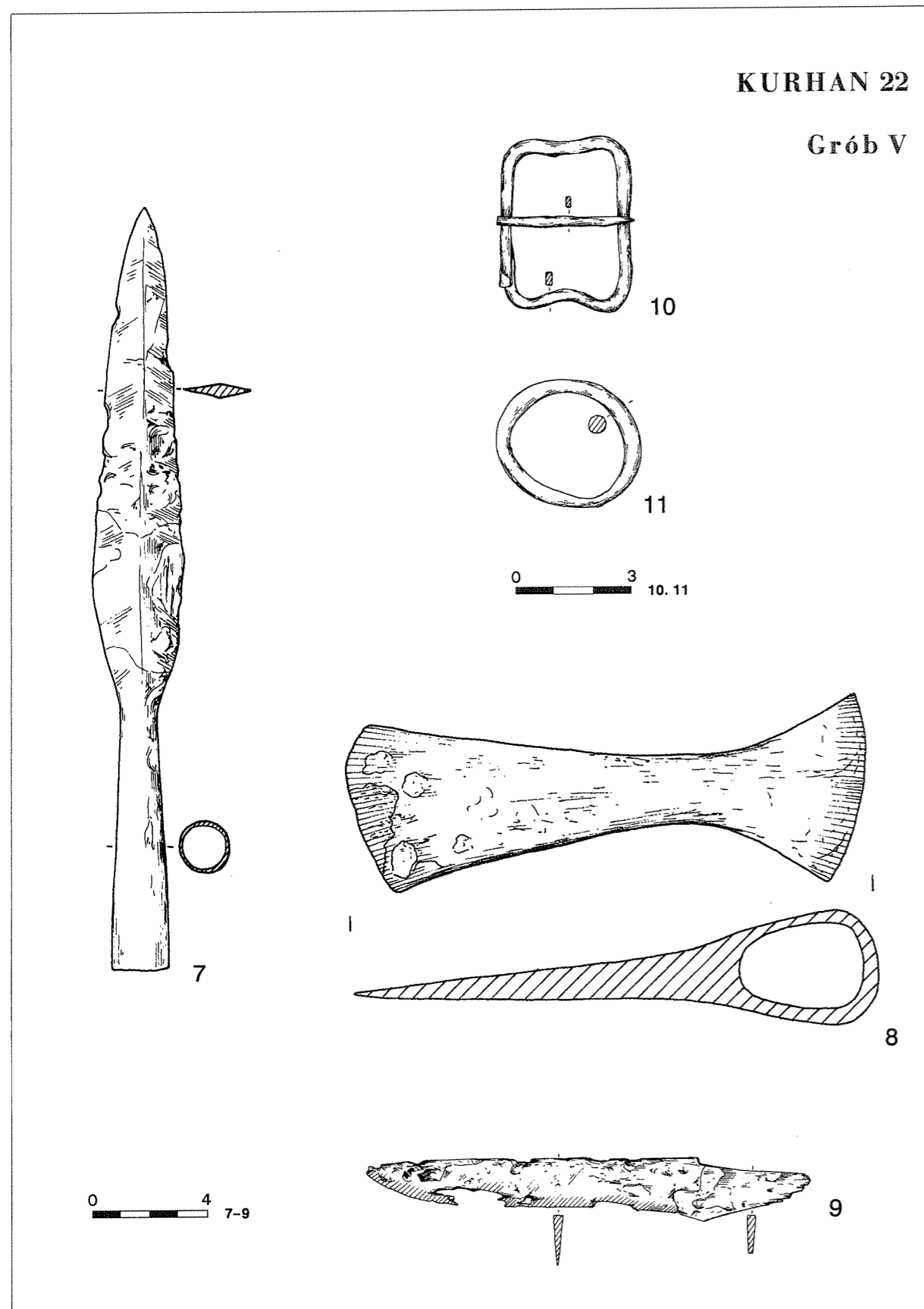

Tablica XX. Kurhan 22/grób V: 7-11 – żelazo.  
Lentėle XX. Pilkapis Nr. 22/kapas Nr. V: 7-11 – geležis.  
Plate XX. Barrow 22/Grave V: 7-11 – iron.

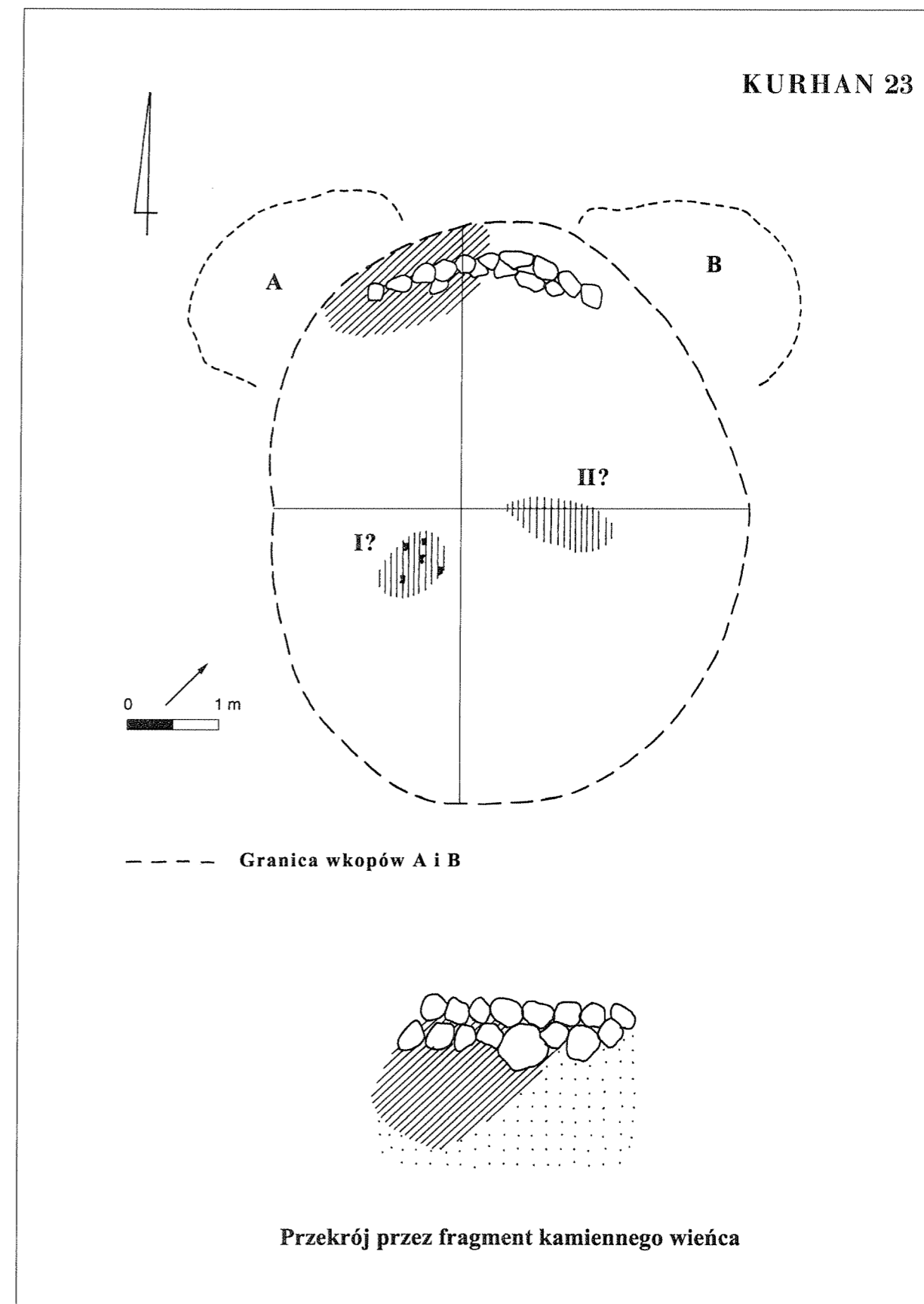

Tablica XXI. Kurhan 23.  
Lentėle XXI. Pilkapis Nr. 23.  
Plate XXI. Barrow 23.

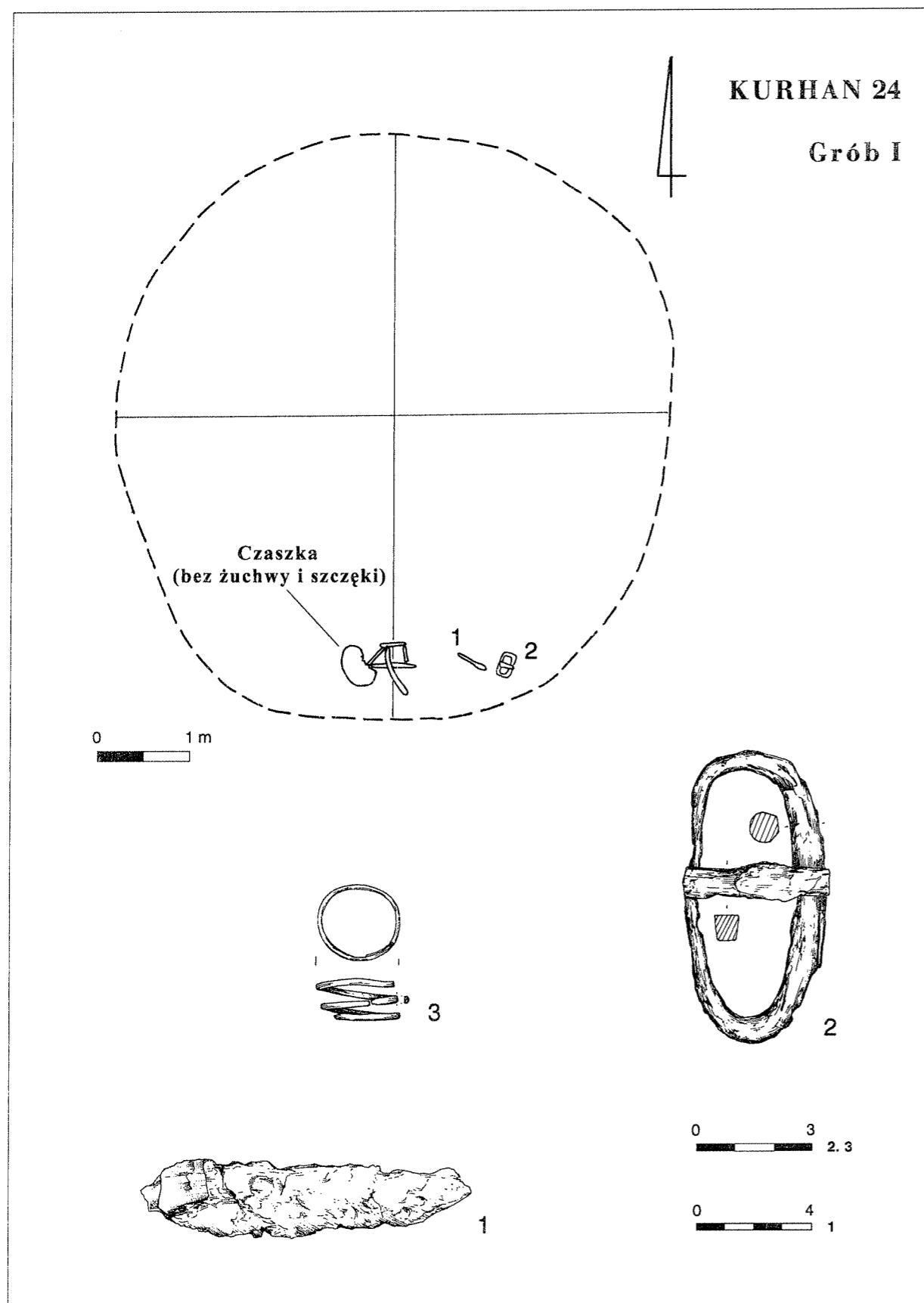

Tablica XXII. Kurhan 24/grób I: 1, 2 – żelazo; 3 – brąz.  
Lentéle XXII. Pílkapis Nr. 24/kapas Nr. I: 1, 2 – geležis; 3 – bronz.  
Plate XXII. Barrow 24/Grave I: 1, 2 – iron; 3 – bronze.

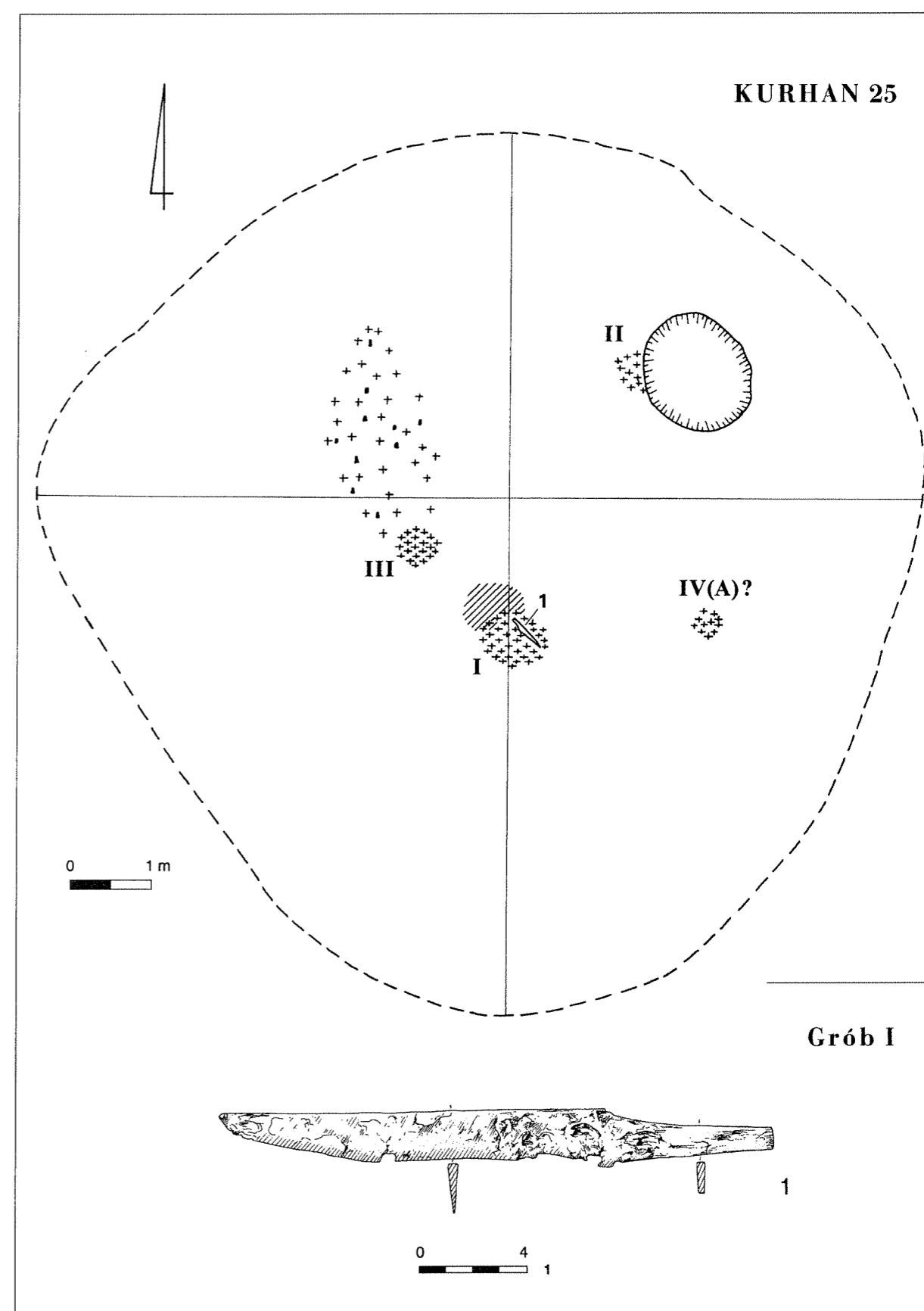

Tablica XXIII. Kurhan 25/grób I: 1 – żelazo.  
Lentéle XXIII. Pílkapis Nr. 25/kapas Nr. I: 1 – geležis.  
Plate XXIII. Barrow 25/Grave I: 1 – iron.

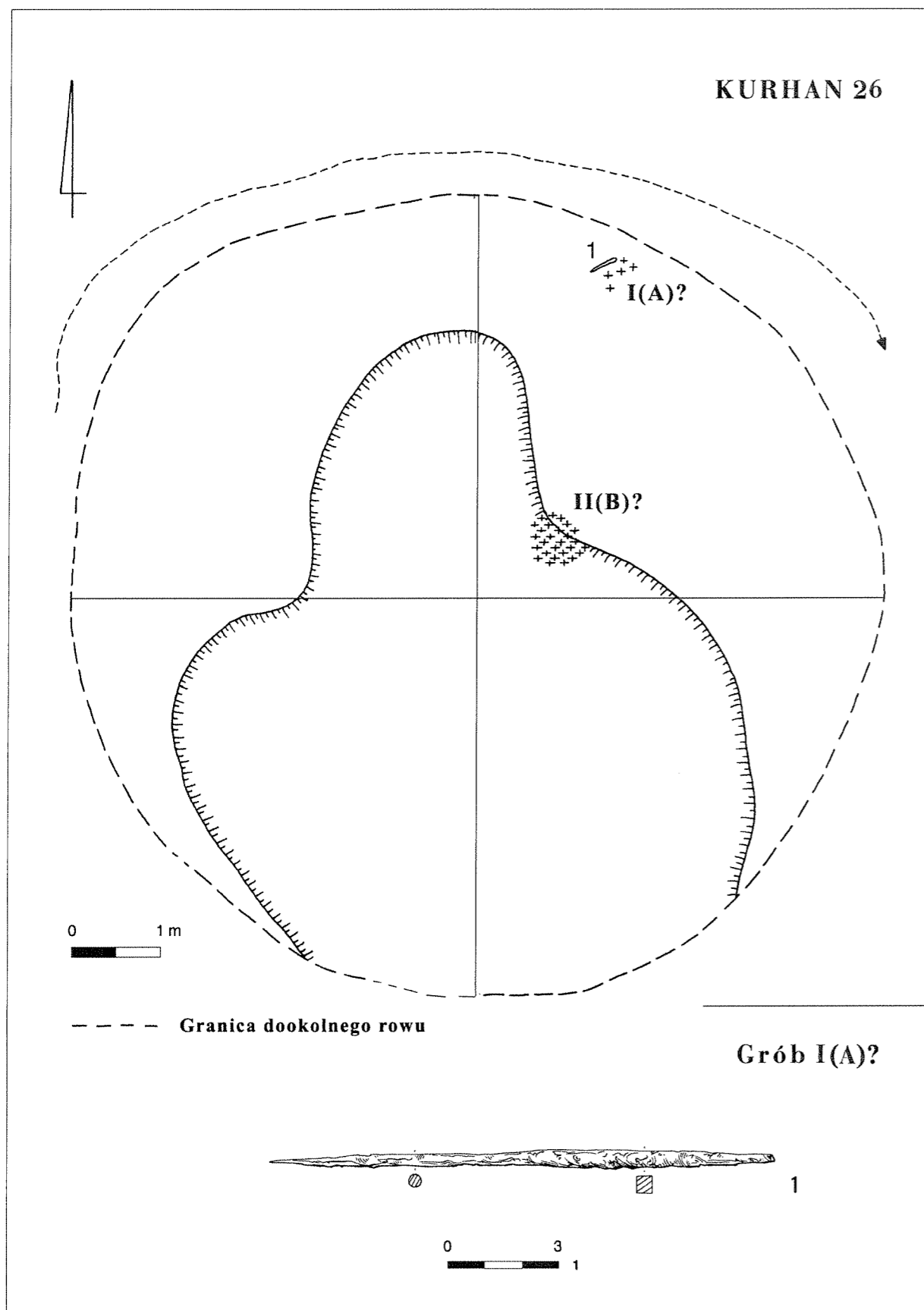

Tablica XXIV. Kurhan 26/grób I (A)?: 1 – żelazo.  
Lentéle XXIV. Pílkapis Nr. 26/kapas Nr. I (A)?: 1 – geležis.  
Plate XXIV. Barrow 26/Grave I (A)?: 1 – iron.

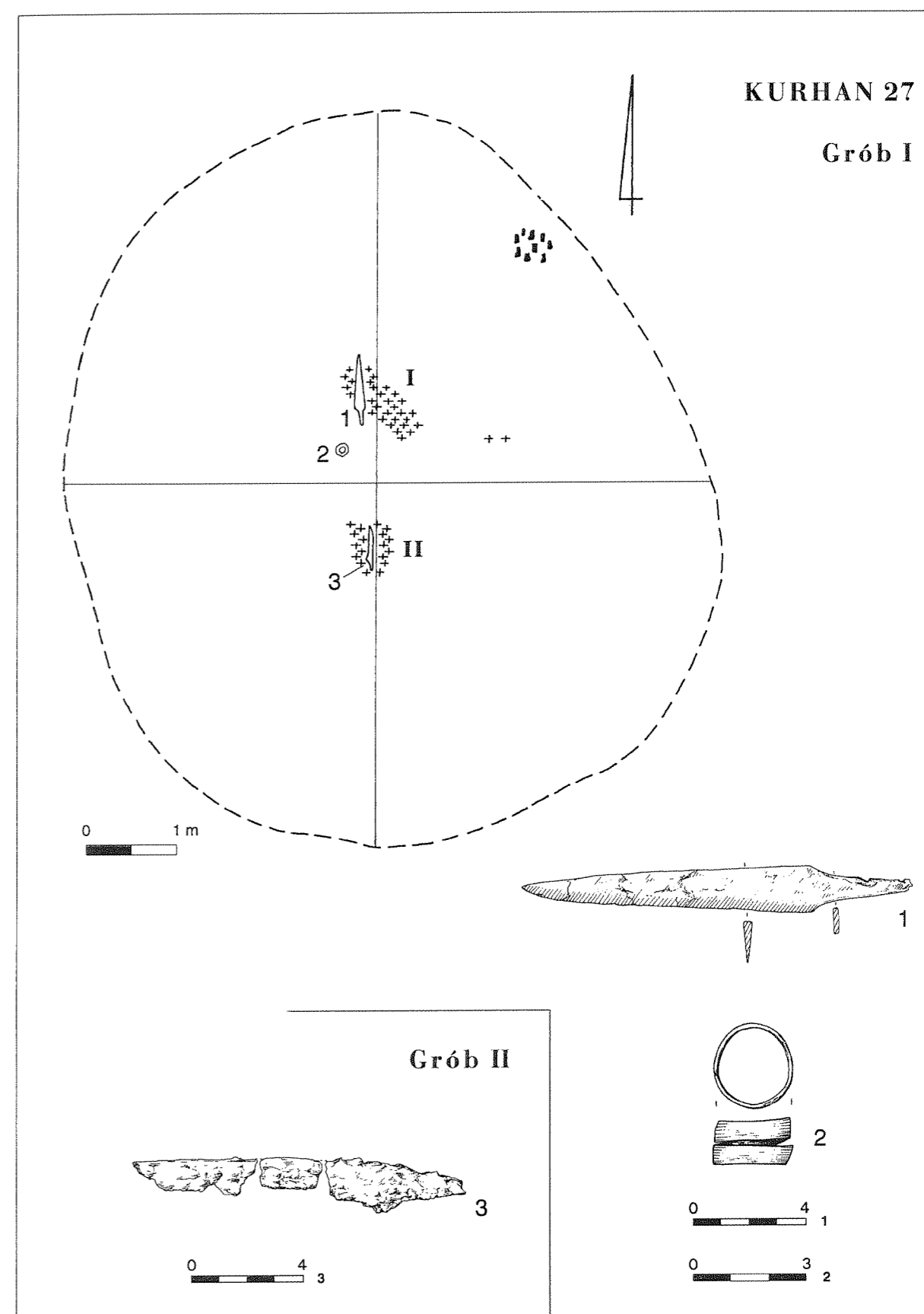

Tablica XXV. Kurhan 27/grób I: 1 – żelazo; 2 – brąz. Kurhan 27/grób II: 3 – żelazo.  
Lentéle XXV. Pílkapis Nr. 27/kapas Nr. I: 1 – geležis; 2 – bronza. Pílkapis Nr. 27/kapas Nr. II: 3 – geležis.  
Plate XXV. Barrow 27/Grave I: 1 – iron; 2 – bronze. Barrow 27/Grave II: 3 – iron.



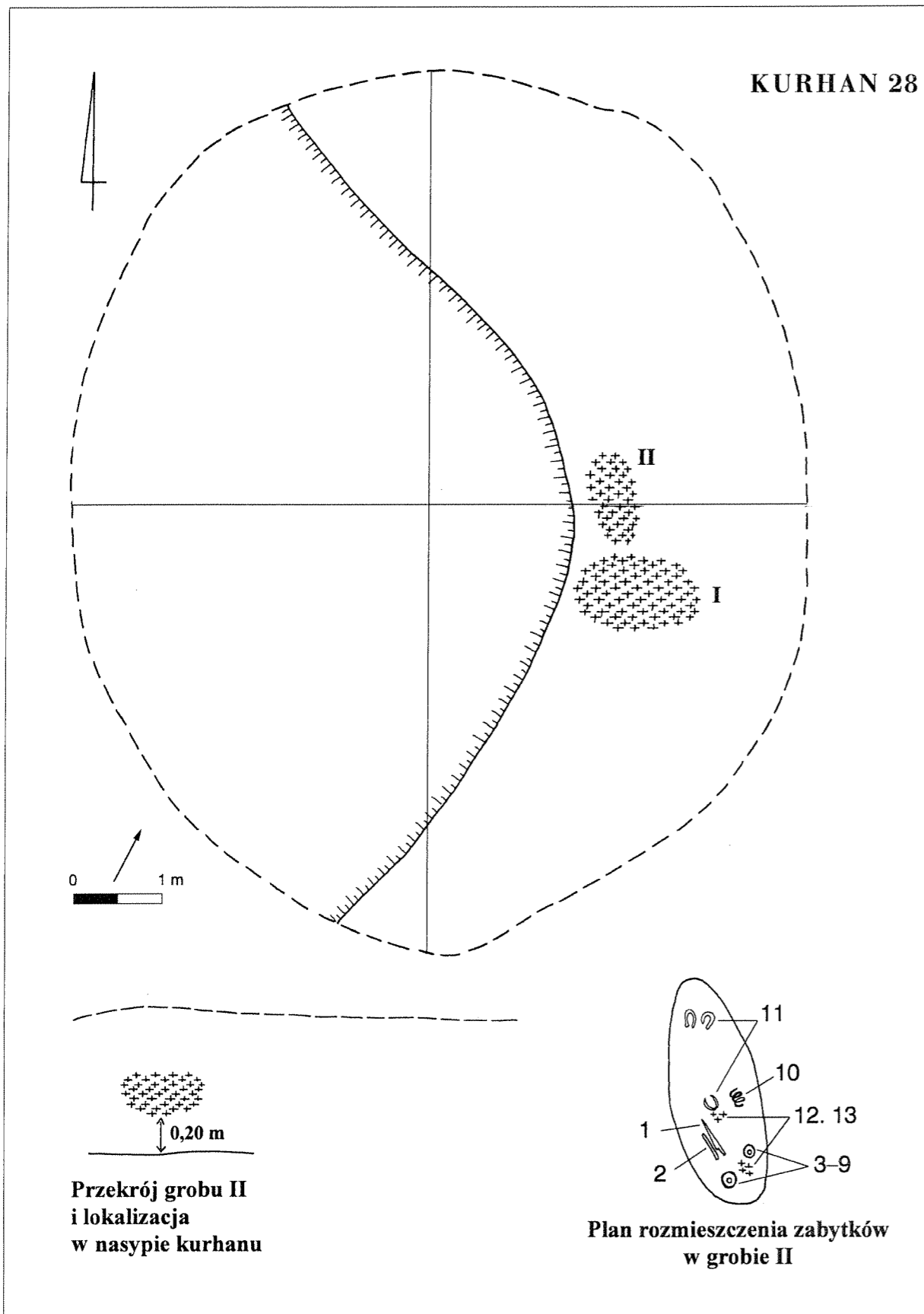

Tablica XXVI. Kurhan 28.  
Lentéle XXVI. Pílkapis Nr. 28.  
Plate XXVI. Barrow 28.

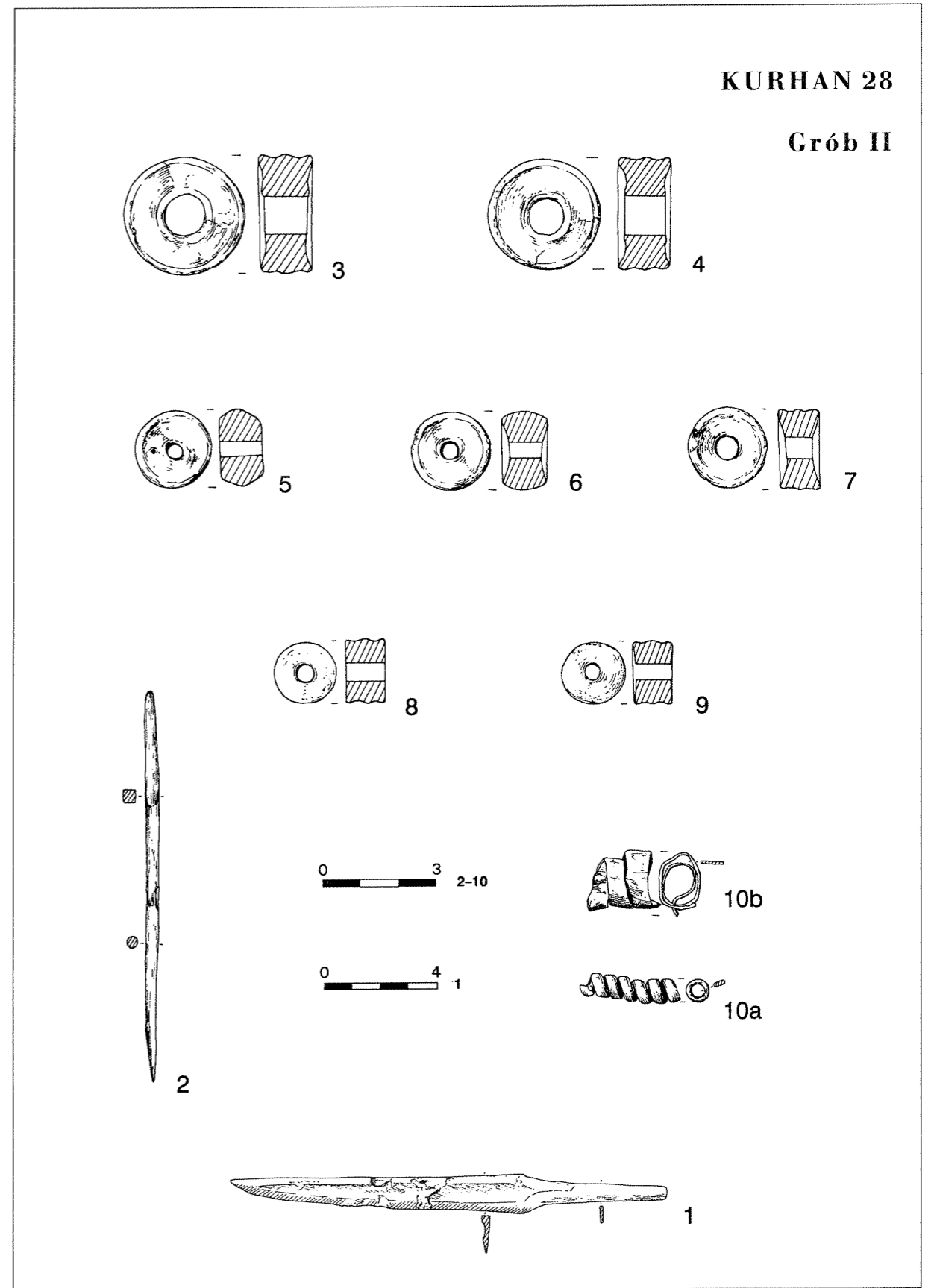

Tablica XXVII. Kurhan 28/grób II: 1, 2 – żelazo; 10a, 10b – brąz; 3-9 – glina.  
Lentéle XXVII. Pílkapis Nr. 28/kapas Nr. II: 1, 2 – geleżis; 10a, 10b – bronz; 3-9 – molis.  
Plate XXVII. Barrow 28/Grave II: 1, 2 – iron; 10a, 10b – bronze; 3-9 – clay.

KURHAN 29

Grób I

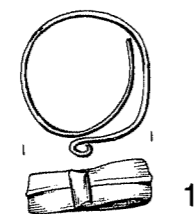
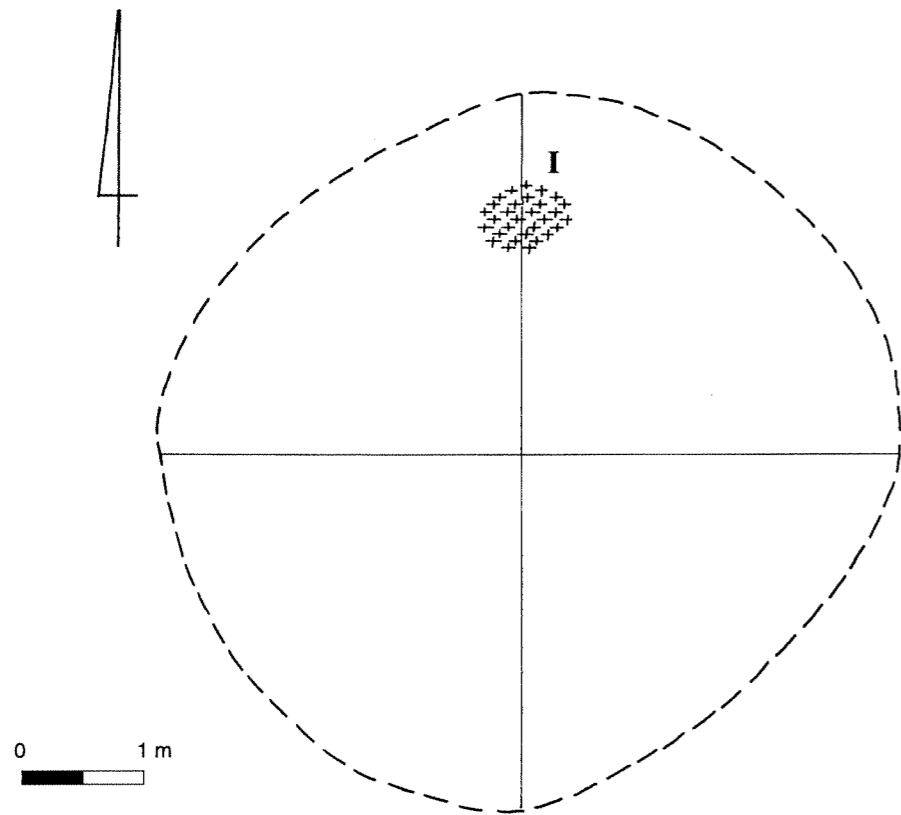

Tablica XXVIII. Kurhan 29/grób I: 1 – brąz.  
Lentéle XXVIII. Pilkapis Nr. 29/kapas Nr. I: 1 – brónza.  
Plate XXVIII. Barrow 29/Grave I: 1 – bronze.

KURHAN 30

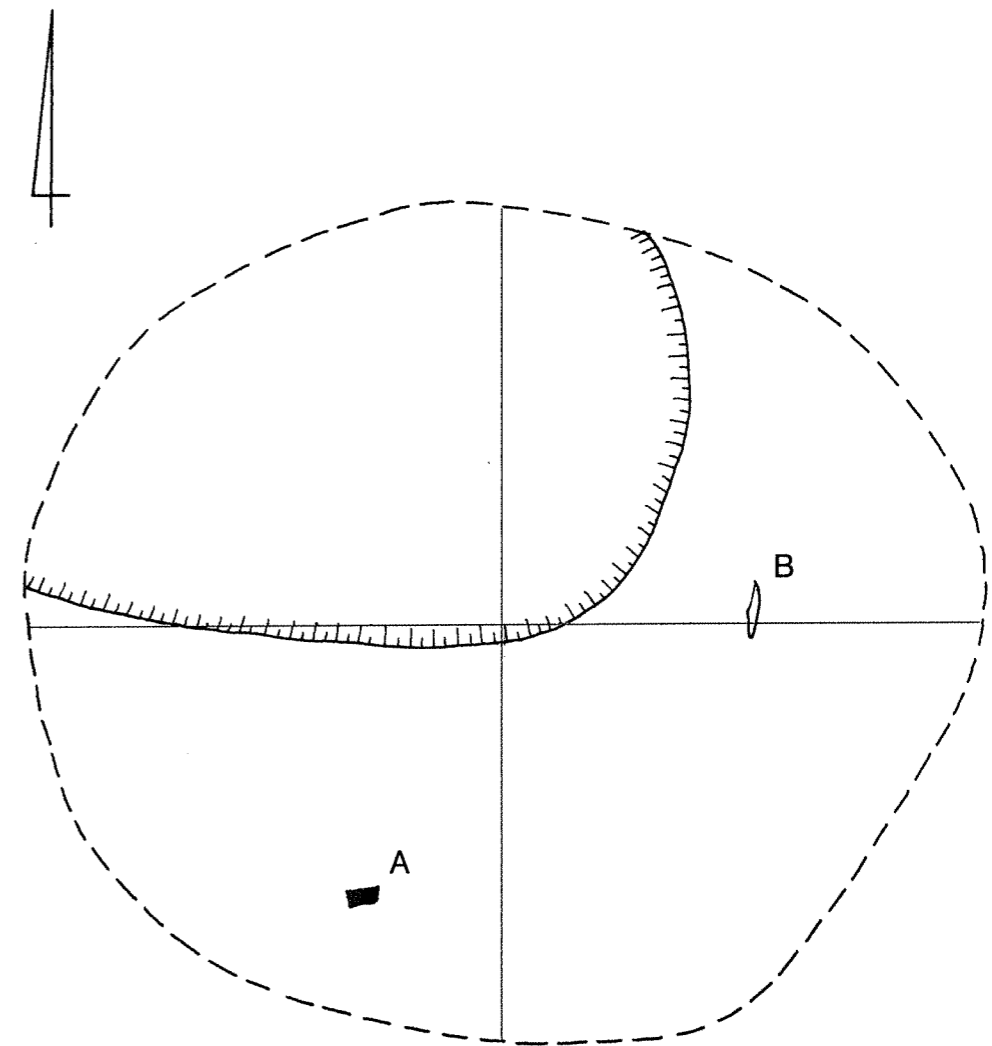

Tablica XXIX. Kurhan 30.  
Lentéle XXIX. Pilkapis Nr. 30.  
Plate XXIX. Barrow 30.

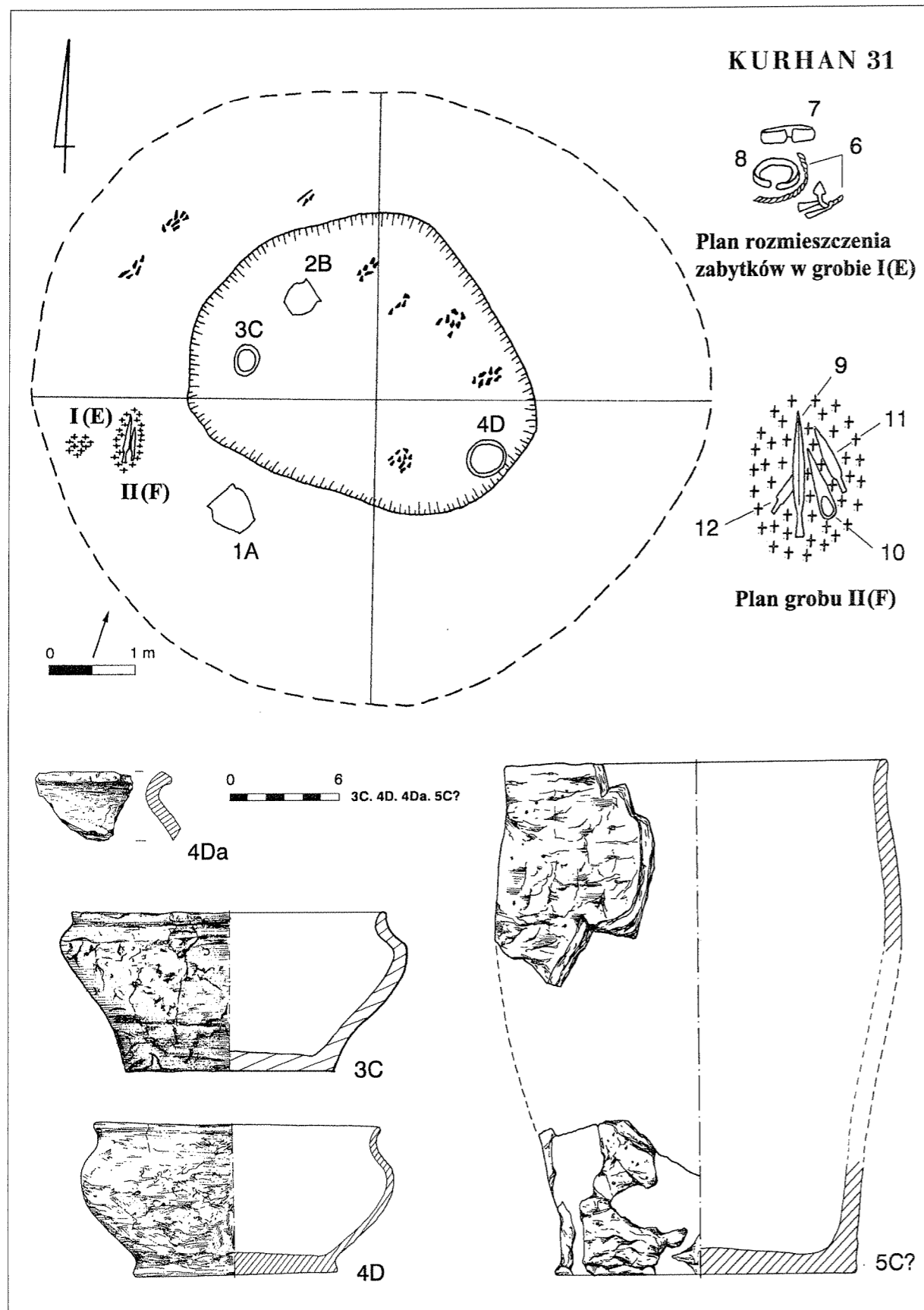

Tablica XXX. Kurhan 31/znaleźiska luźne: 3C, 4D, 4Da, 5C? – glina.  
Lentėle XXX. Pilkapis Nr. 31/atsitikiniai radiniai: 3C, 4D, 4Da, 5C? – molis.  
Plate XXX. Barrow 31/stray finds: 3C, 4D, 4Da, 5C? – clay.

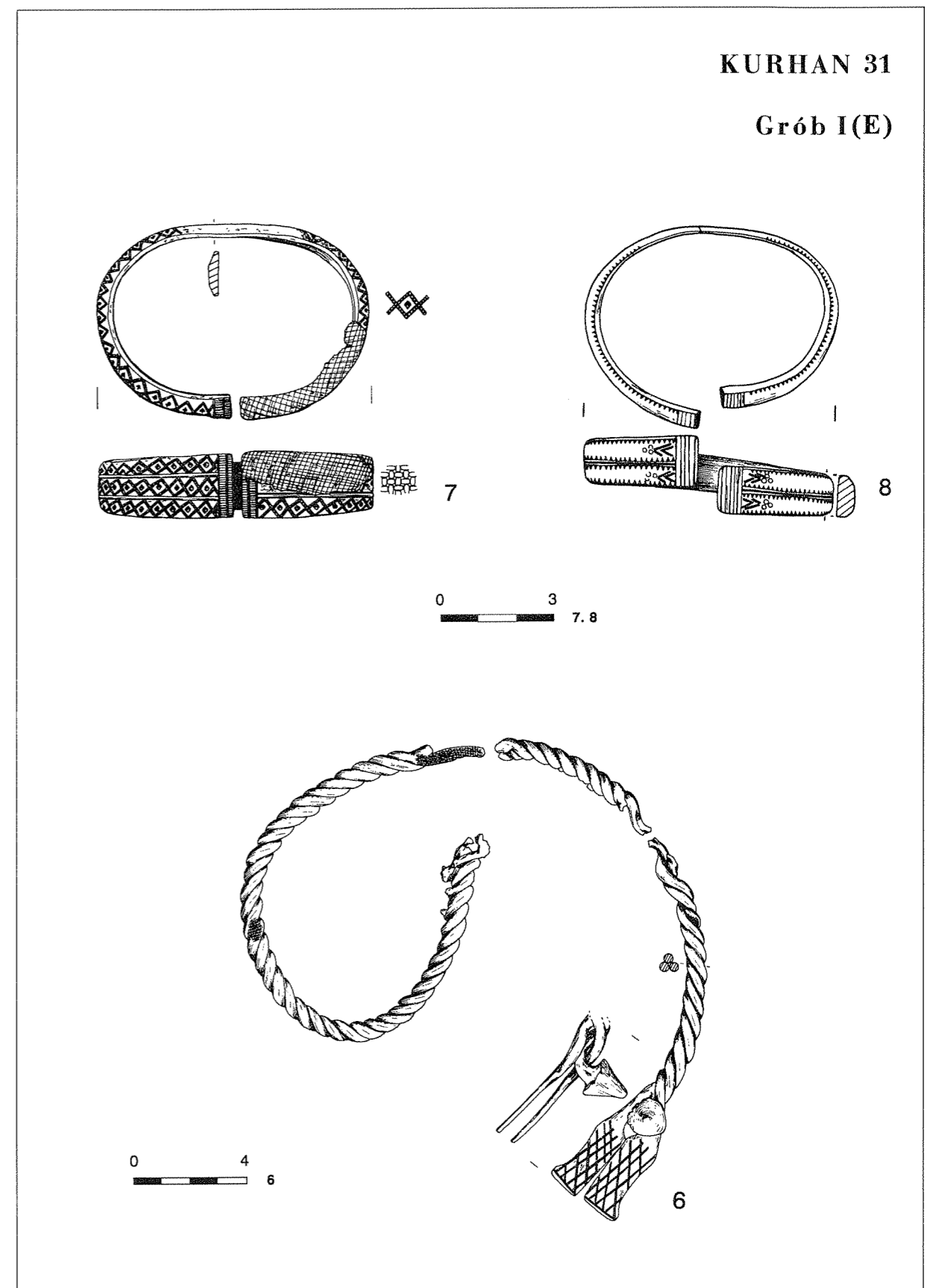

Tablica XXXI. Kurhan 31/grób I (E): 6, 8 – brąz; 7 – brąz, tkanina.  
Lentėle XXXI. Pilkapis Nr. 31/kapas Nr. I (E): 6, 8 – bronz; 7 – bronz, audinys.  
Plate XXXI. Barrow 31/Grave I (E): 6, 8 – bronze; 7 – bronze, textile.

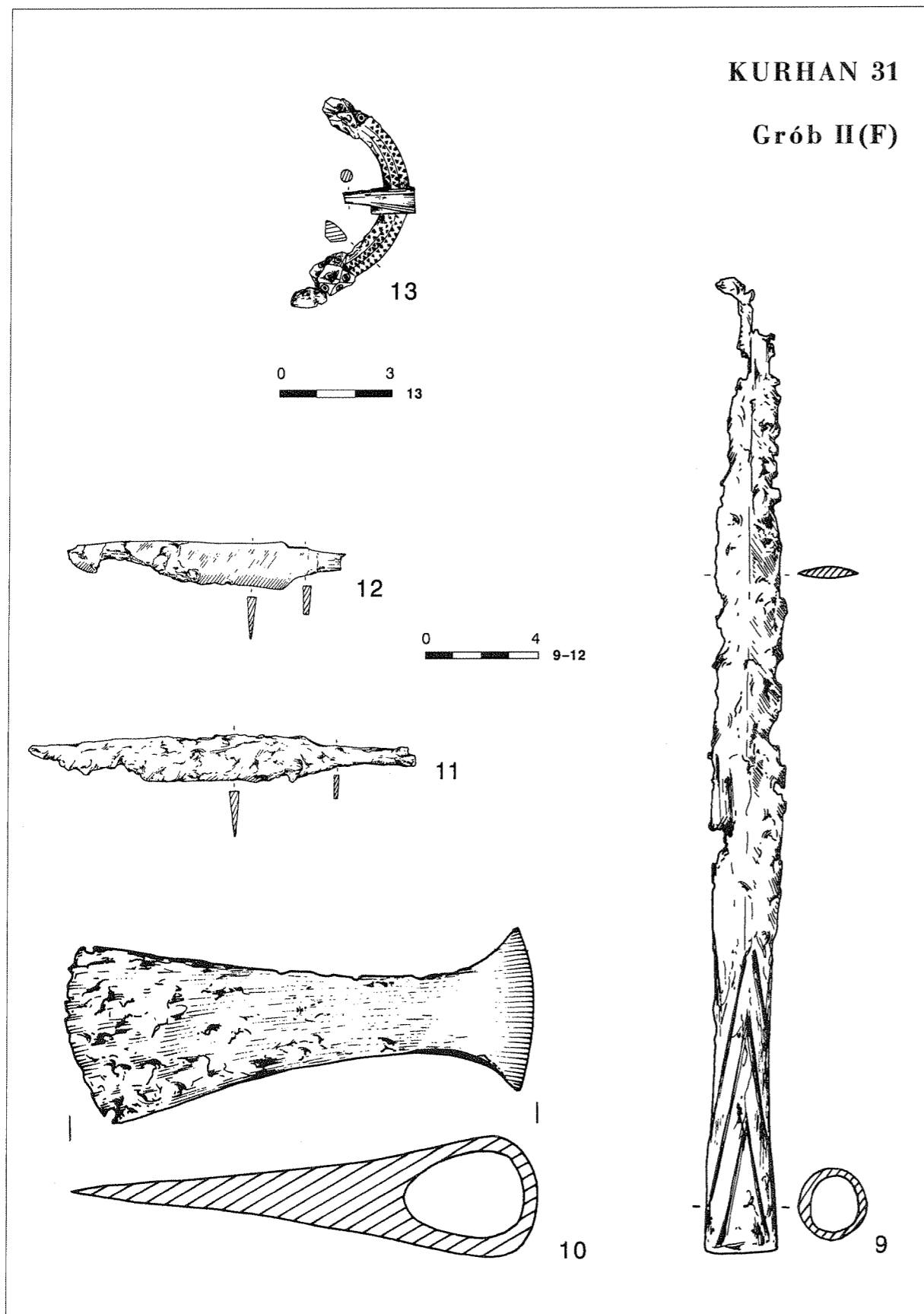

Tablica XXXII. Kurhan 31/grób II (F): 9-12 – żelazo; 13 – brąz.  
Lentéle XXXII. Pílkapis Nr. 31/kapas Nr. II (F): 9-12 – geležis; 13 – bronz.  
Plate XXXII. Barrow 31/Grave II (F): 9-12 – iron; 13 – bronze.

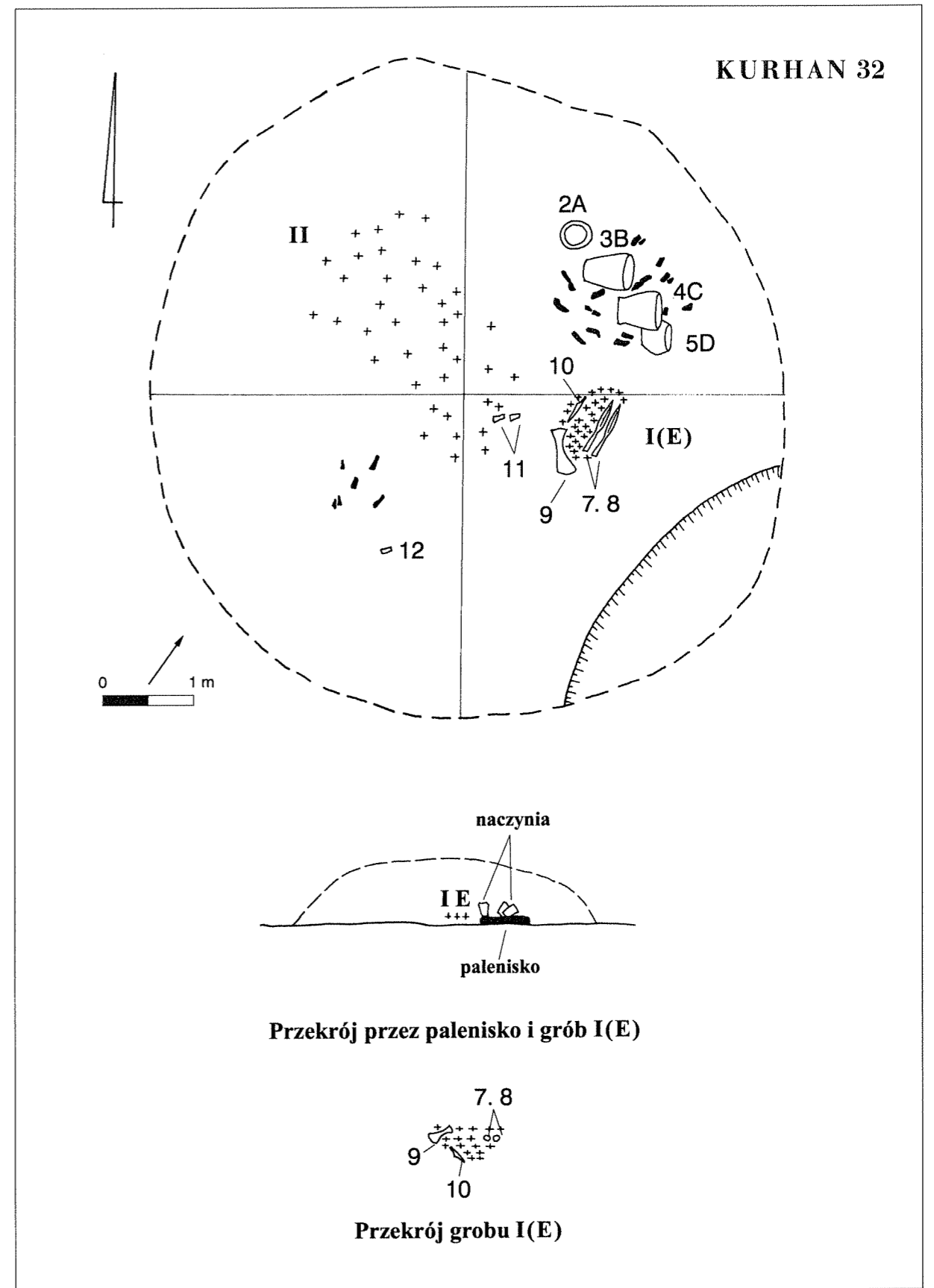

Tablica XXXIII. Kurhan 32.  
Lentéle XXXIII. Pílkapis Nr. 32.  
Plate XXXIII. Barrow 32.

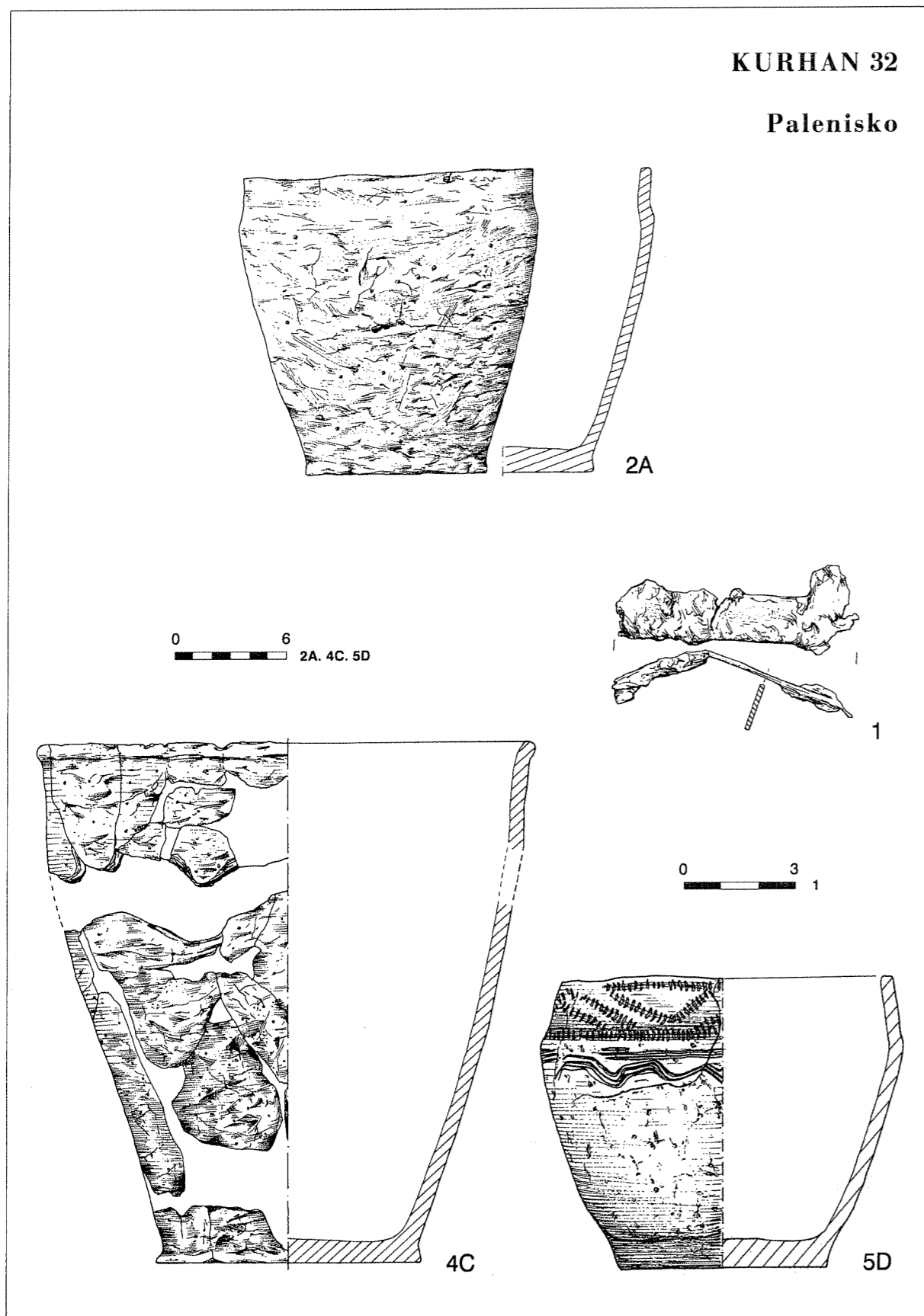

Tablica XXXIV. Kurhan 32/palenisko: 1 – želazo; 2A, 4C, 5D – glina.  
Lentėle XXXIV. Pilkapis Nr. 32/laužavietė: 1 – geležis; 2A, 4C, 5D – molis.  
Plate XXXIV. Barrow 32/hearth: 1 – iron; 2A, 4C, 5D – clay.

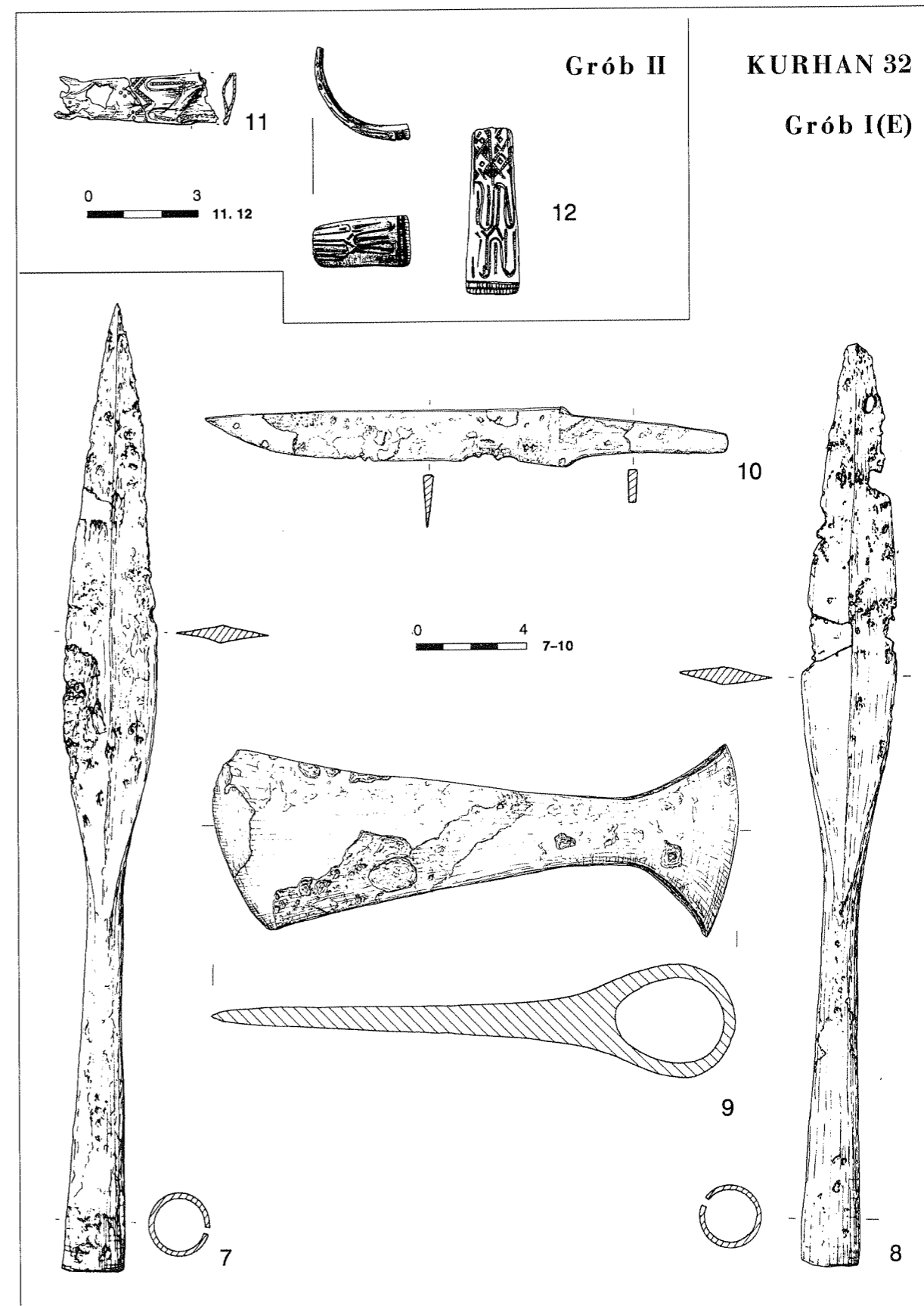

Tablica XXXV. Kurhan 32/grób I (E): 7-10 – želazo. Kurhan 32/grób II: 11, 12 – brąz.  
Lentėle XXXV. Pilkapis Nr. 32/kapas Nr. I (E): 7-10 – geležis. Pilkapis Nr. 32/kapas Nr. II: 11, 12 – brąza.  
Plate XXXV. Barrow 32/Grave I (E): 7-10 – iron. Barrow 32/Grave II: 11, 12 – bronze.

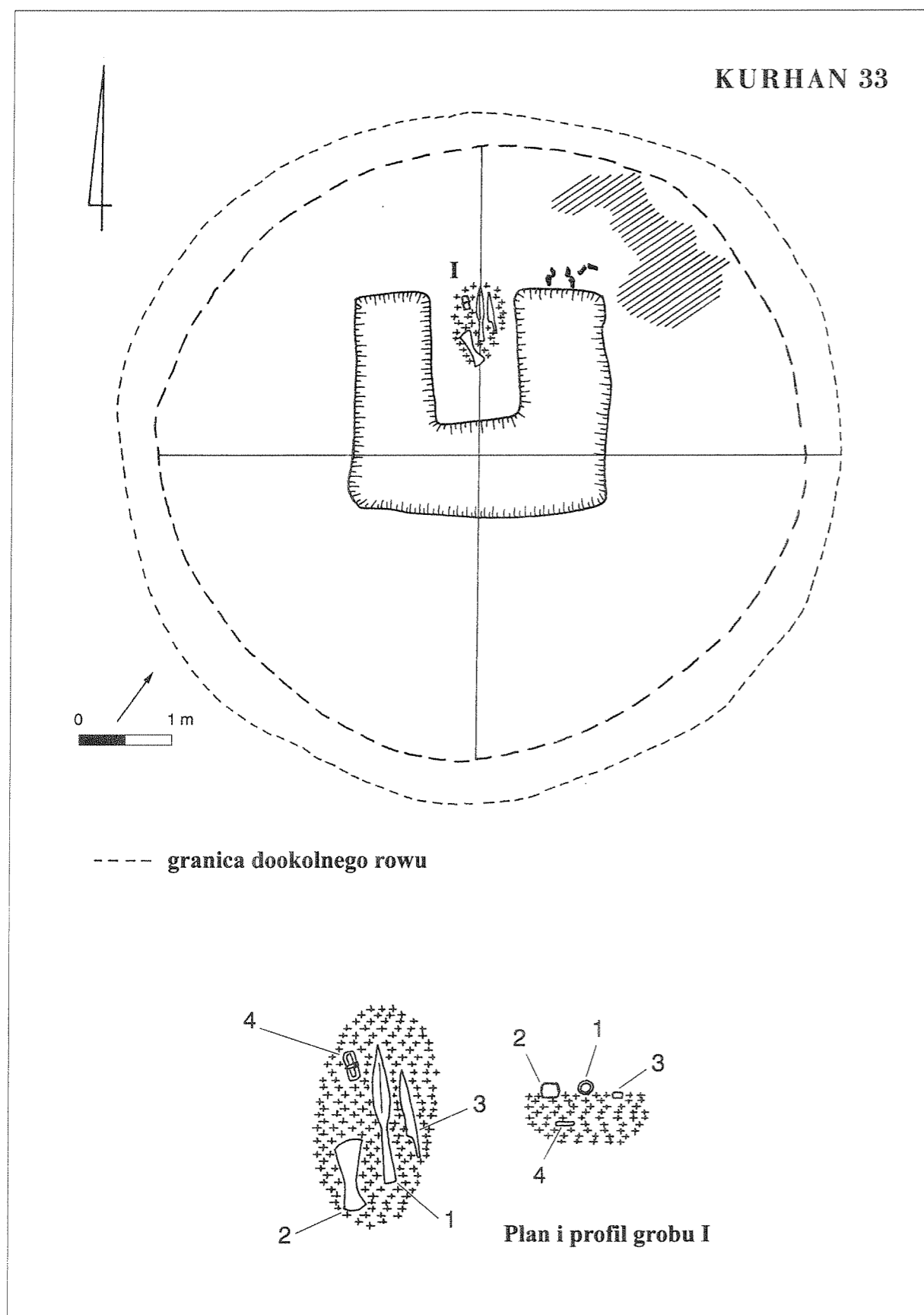

Tablica XXXVI. Kurhan 33.  
Lentéle XXXVI. Pílkapis Nr. 33.  
Plate XXXVI. Barrow 33.

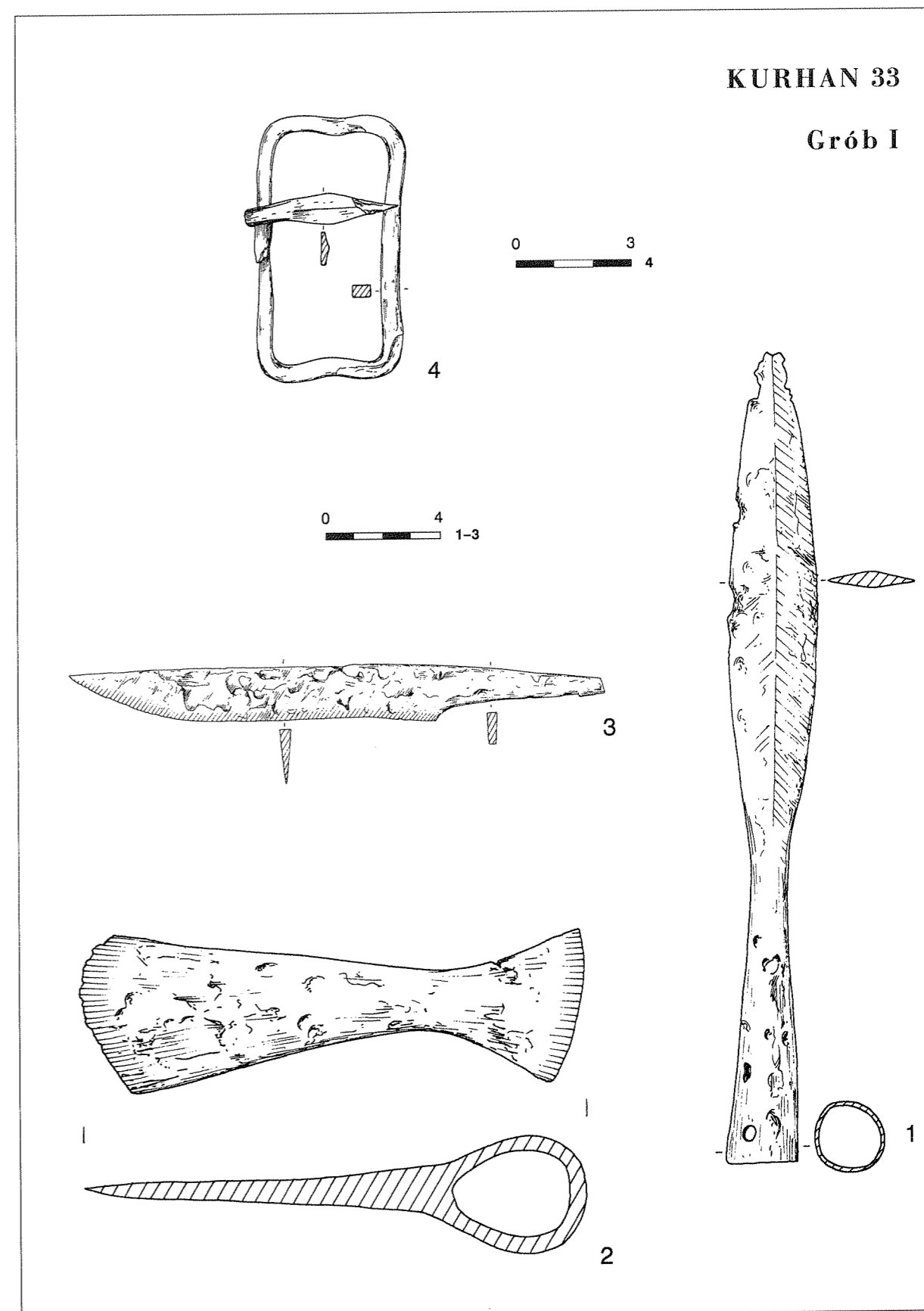

Tablica XXXVII. Kurhan 33/grób I: 1-4 - želazo.  
Lentéle XXXVII. Pílkapis Nr. 33/kapas Nr. I: 1-4 - geležis.  
Plate XXXVII. Barrow 33/Grave I: 1-4 - iron.

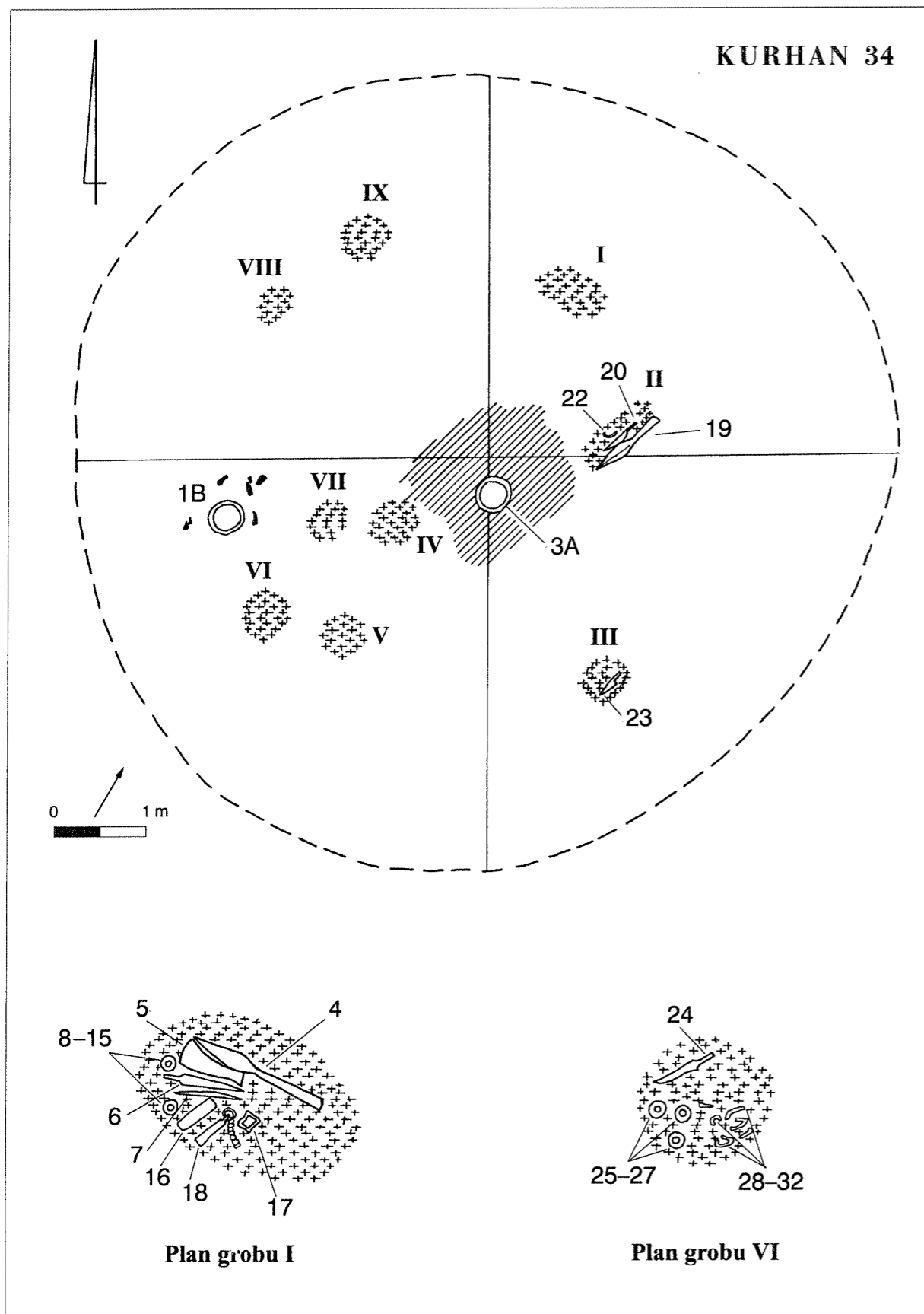

Tablica XXXVIII. Kurhan 34.  
Lentéle XXXVIII. Pílkapis Nr. 34.  
Plate XXXVIII. Barrow 34.

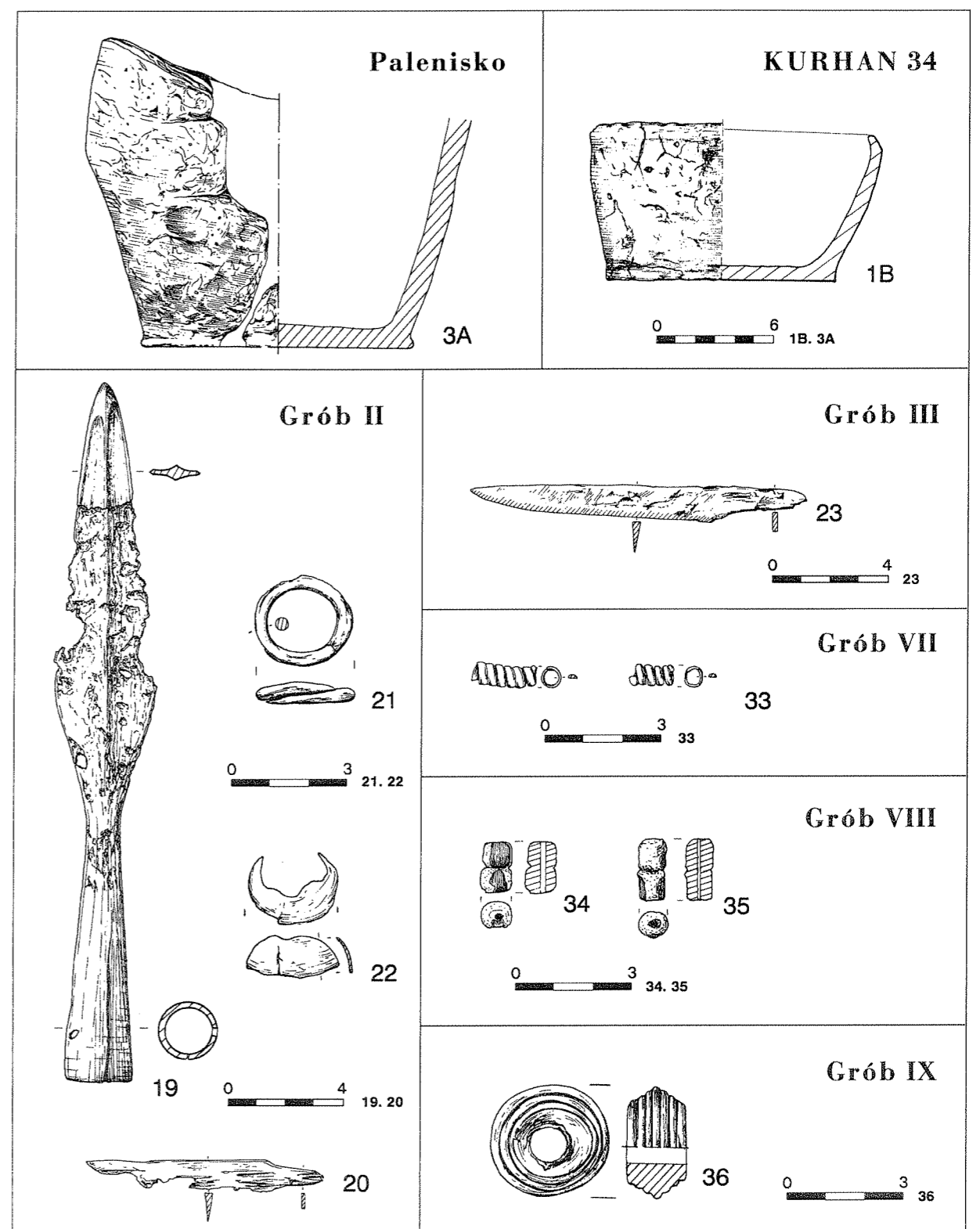

Tablica XXXIX. Kurhan 34/znalezisko lužne: 1B – glina. Kurhan34/palenisko: 3A – glina. Kurhan 34/grób II: 19–21 – želazo; 22 – brąz. Kurhan 34/grób III: 23 – želazo. Kurhan 34/grób VII: 33 – brąz. Kurhan 34/grób VIII: 34, 35 – szkło. Kurhan 34/grób IX: 36 – glina.  
Lentéle XXXIX. Pílkapis Nr. 34/atsitiktiniai radiniai: 1B – molis. Pílkapis Nr. 34/laužavietė: 3A – molis. Pílkapis Nr. 34/kapas Nr. II: 19–21 – geležis; 22 – bronzė. Pílkapis Nr. 34/kapas Nr. III: 23 – geležis. Pílkapis Nr. 34/kapas Nr. VII: 33 – bronzė. Pílkapis Nr. 34/kapas Nr. VIII: 34, 35 – stiklas. Pílkapis Nr. 34/kapas Nr. IX: 36 – molis.  
Plate XXXIX. Barrow 34/stray finds: 1B – clay. Barrow 34/hearth: 3A – clay. Barrow 34/Grave II: 19–21 – iron; 22 – bronze. Barrow 34/Grave III: 23 – iron. Barrow 34/Grave VII: 33 – bronze. Barrow 34/Grave VIII: 34, 35 – glass. Barrow 34/Grave IX: 36 – clay.

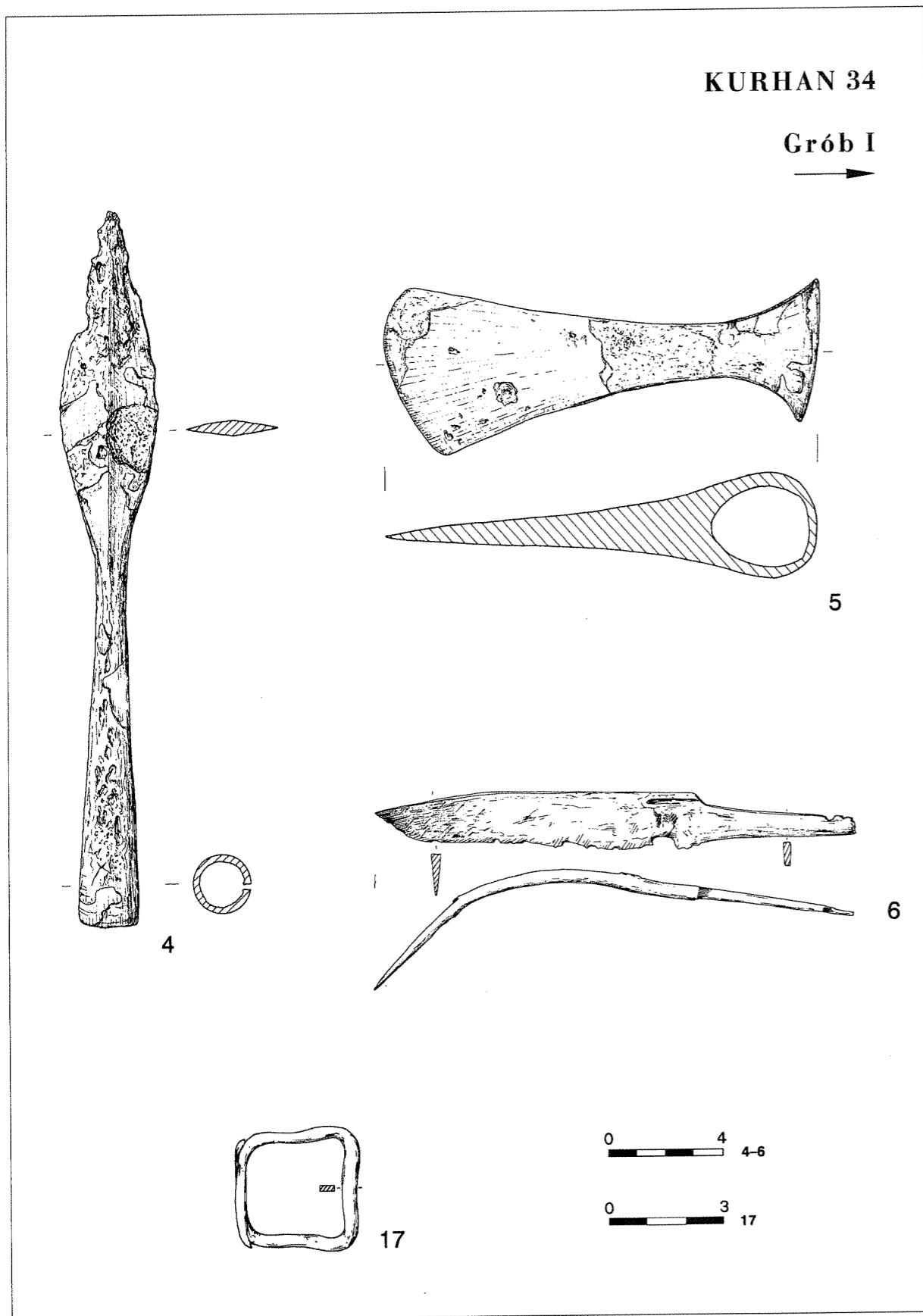

Tablica XL. Kurhan 34/grób I: 4-6, 17 - želazo.  
Lentéle XL. Pílkapis Nr. 34/kapas Nr. I: 4-6, 17 - geležis.  
Plate XL. Barrow 34/Grave I: 4-6, 17 - iron.

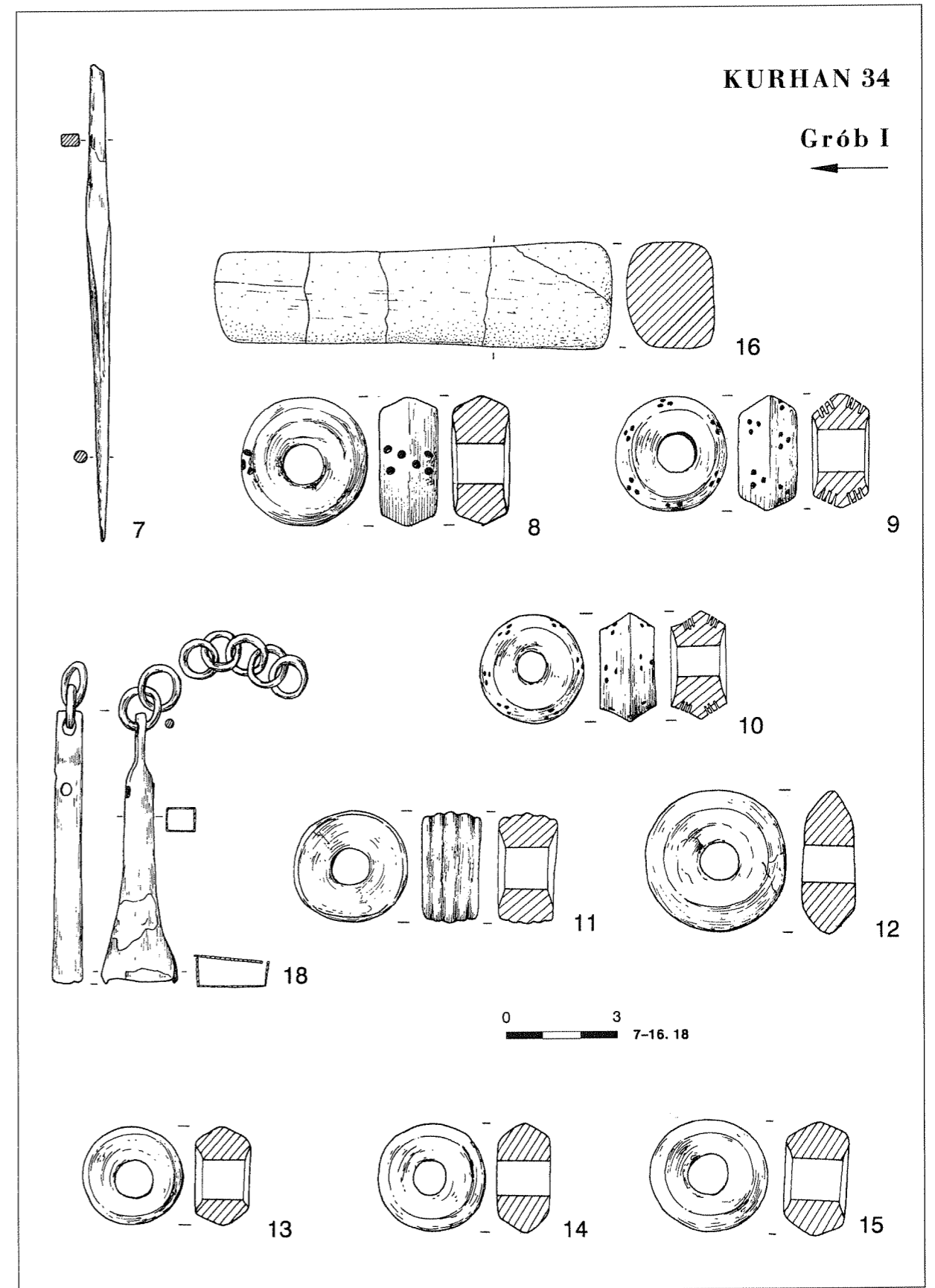

Tablica XLI. Kurhan 34/grób I: 7, 18 - želazo; 8-15 - glina; 16 - kamień.  
Lentéle XLI. Pílkapis Nr. 34/kapas Nr. I: 7, 18 - geležis; 8-15 - molis; 16 - akmuo.  
Plate XLI. Barrow 34/Grave I: 7, 18 - iron; 8-15 - clay; 16 - stone.



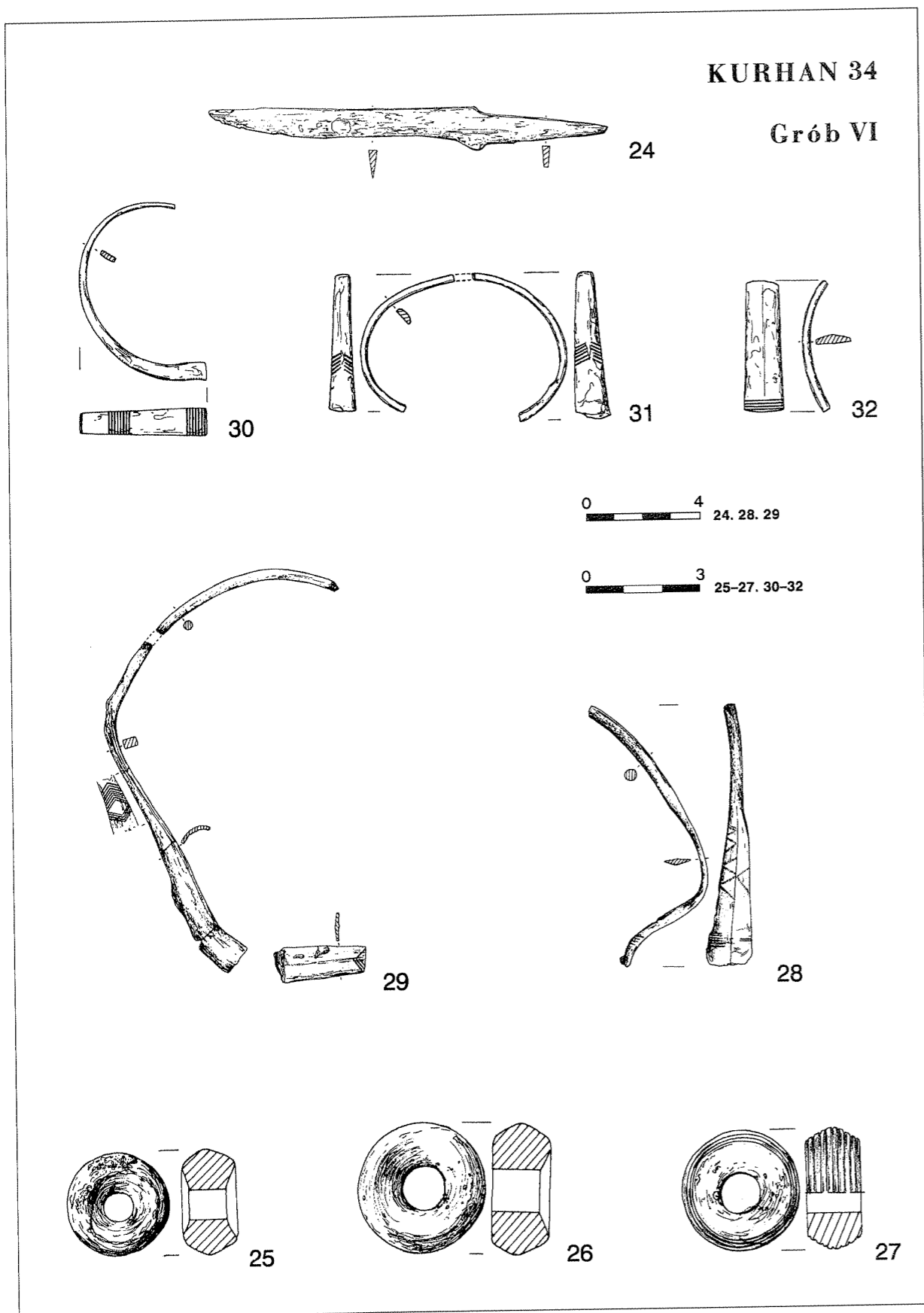

Tablica XLII. Kurhan 34/grób VI: 24 - želazo; 28-32 - brąz; 25-27 - glina.  
Lentėle XLII. Pirkapis Nr. 34/kapas Nr. VI: 24 - geležis; 28-32 - bronz; 25-27 - molis.  
Plate XLII. Barrow 34/Grave VI: 24 - iron; 28-32 - bronze; 25-27 - clay.

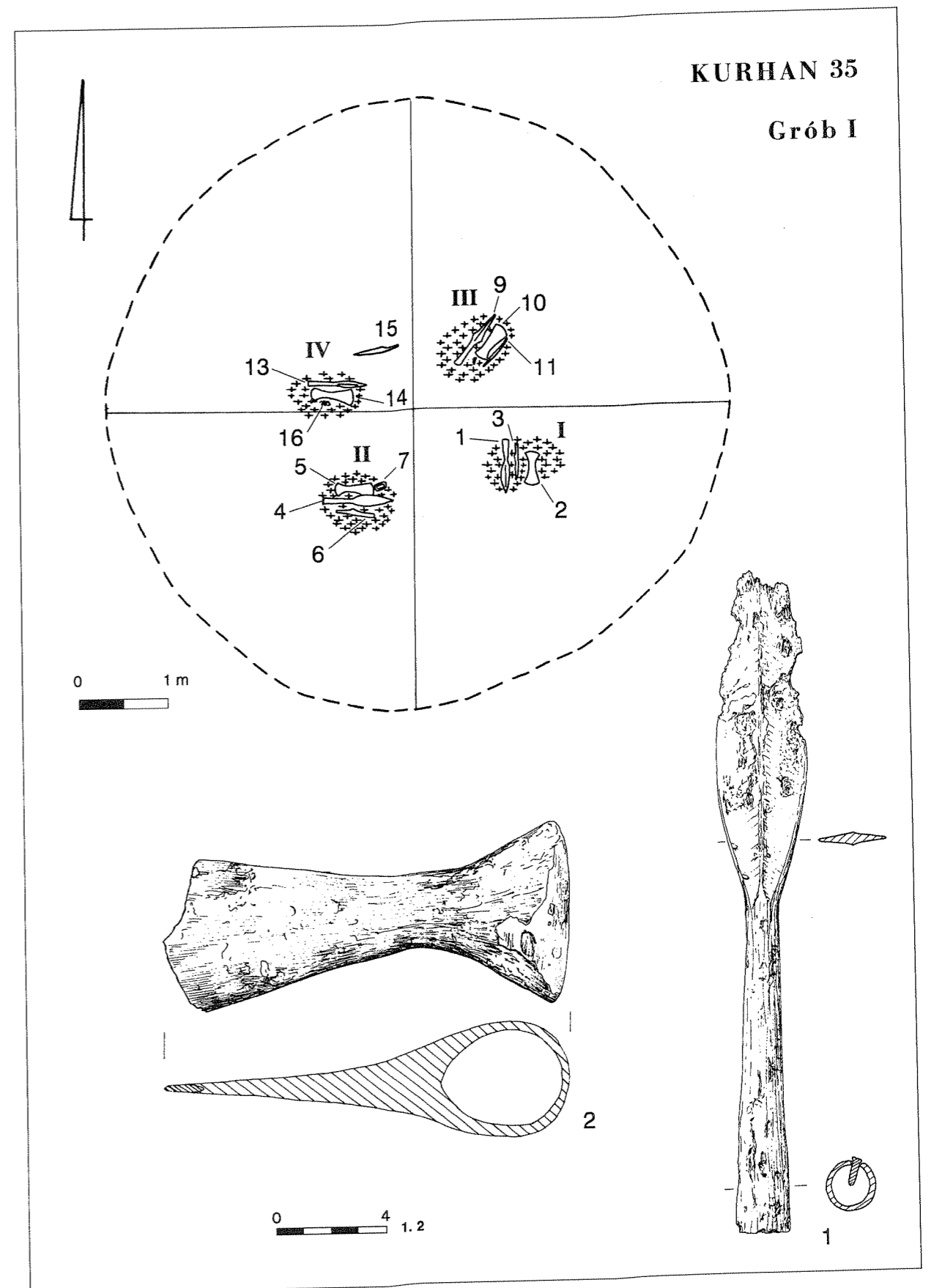

Tablica XLIII. Kurhan 35/grób I: 1, 2 - želazo.  
Lentėle XLIII. Pirkapis Nr. 35/kapas Nr. I: 1, 2 - geležis.  
Plate XLIII. Barrow 35/Grave I: 1, 2 - iron.

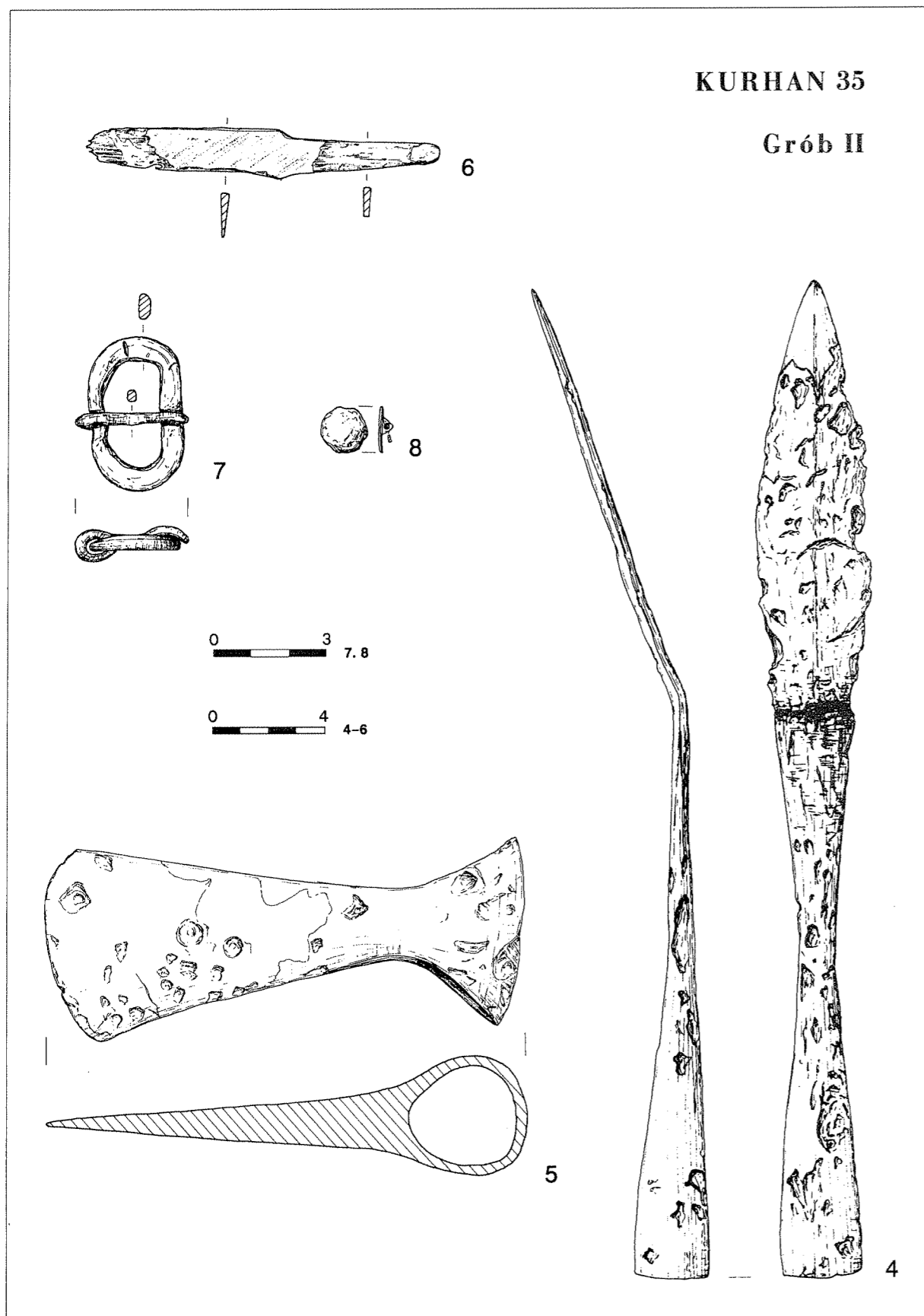

Tablica XLIV. Kurhan 35/grób II: 4-7 - želazo; 8 - brąz.  
Lentéle XLIV. Pílkapis Nr. 35/kapas Nr. II: 4-7 - geležis; 8 - bronz.  
Plate XLIV. Barrow 35/Grave II: 4-7 - iron; 8 - bronze.

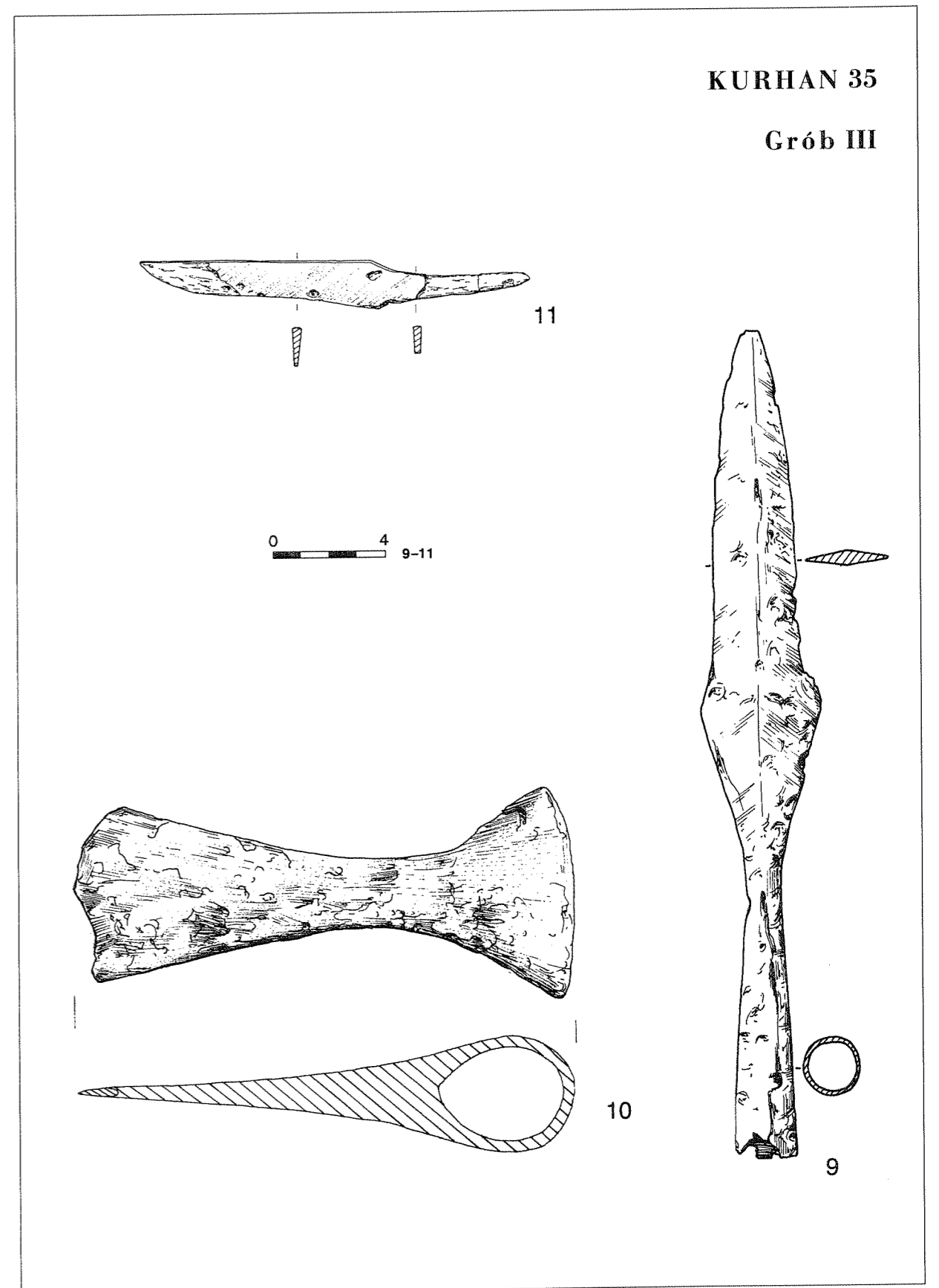

Tablica XLV. Kurhan 35/grób III: 9-11 - želazo.  
Lentéle XLV. Pílkapis Nr. 35/kapas Nr. III: 9-11 - geležis.  
Plate XLV. Barrow 35/Grave III: 9-11 - iron.

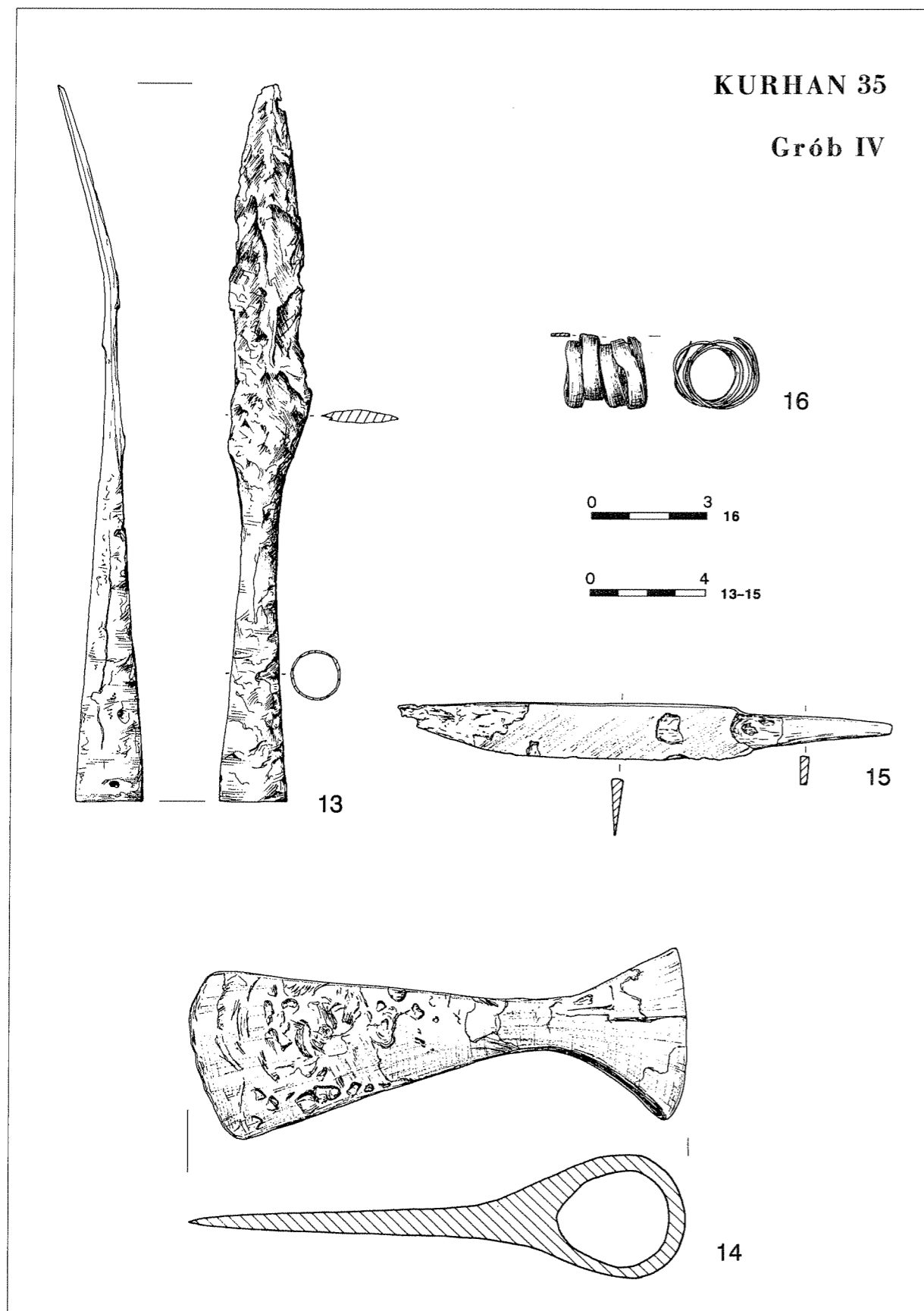

Tablica XLVI. Kurhan 35/grób IV: 13-15 – želazo; 16 – brąz.  
Lentéle XLVI. Pílkapis Nr. 35/kapas Nr. IV: 13-15 – geležis; 16 – bronz.  
Plate XLVI. Barrow 35/Grave IV: 13-15 – iron; 16 – bronze.

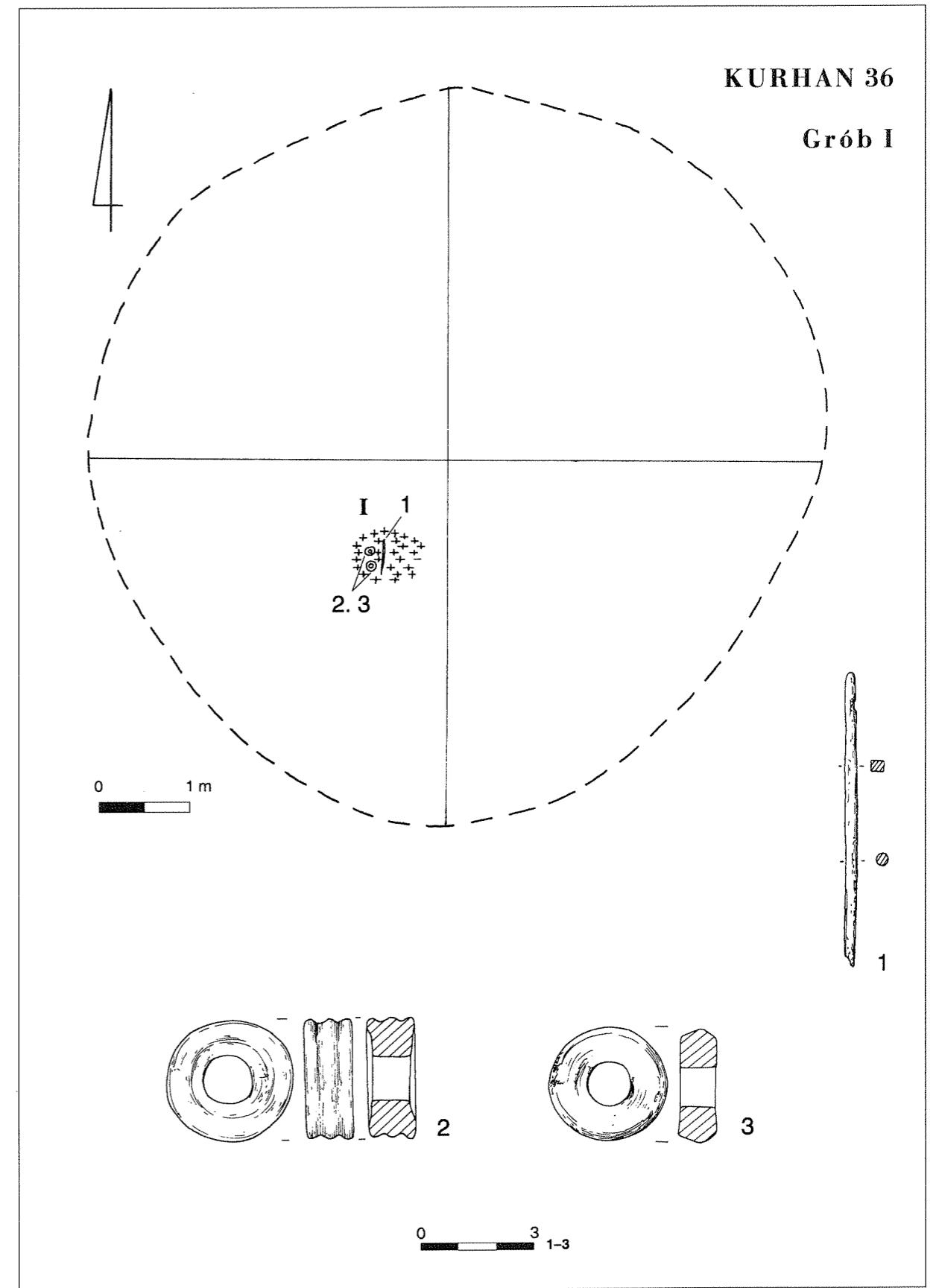

Tablica XLVII. Kurhan 36/grób I: 1 – želazo; 2, 3 – glina.  
Lentéle XLVII. Pílkapis Nr. 36/kapas Nr. I: 1 – geležis; 2, 3 – molis.  
Plate XLVII. Barrow 36/Grave I: 1 – iron; 2, 3 – clay.

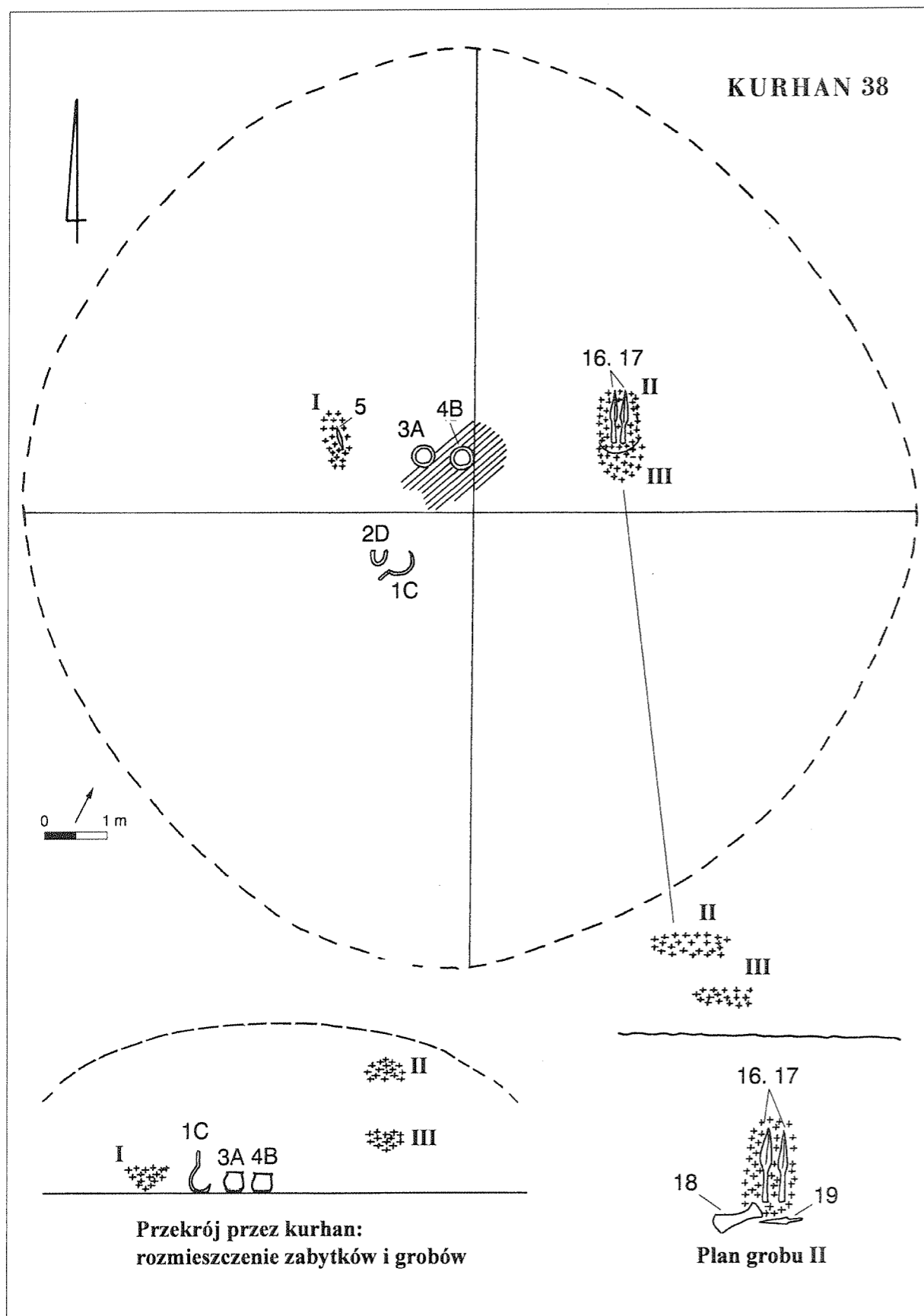

Tablica XLVIII. Kurhan 38.  
Lentéle XLVIII. Pílkapis Nr. 38.  
Plate XLVIII. Barrow 38.

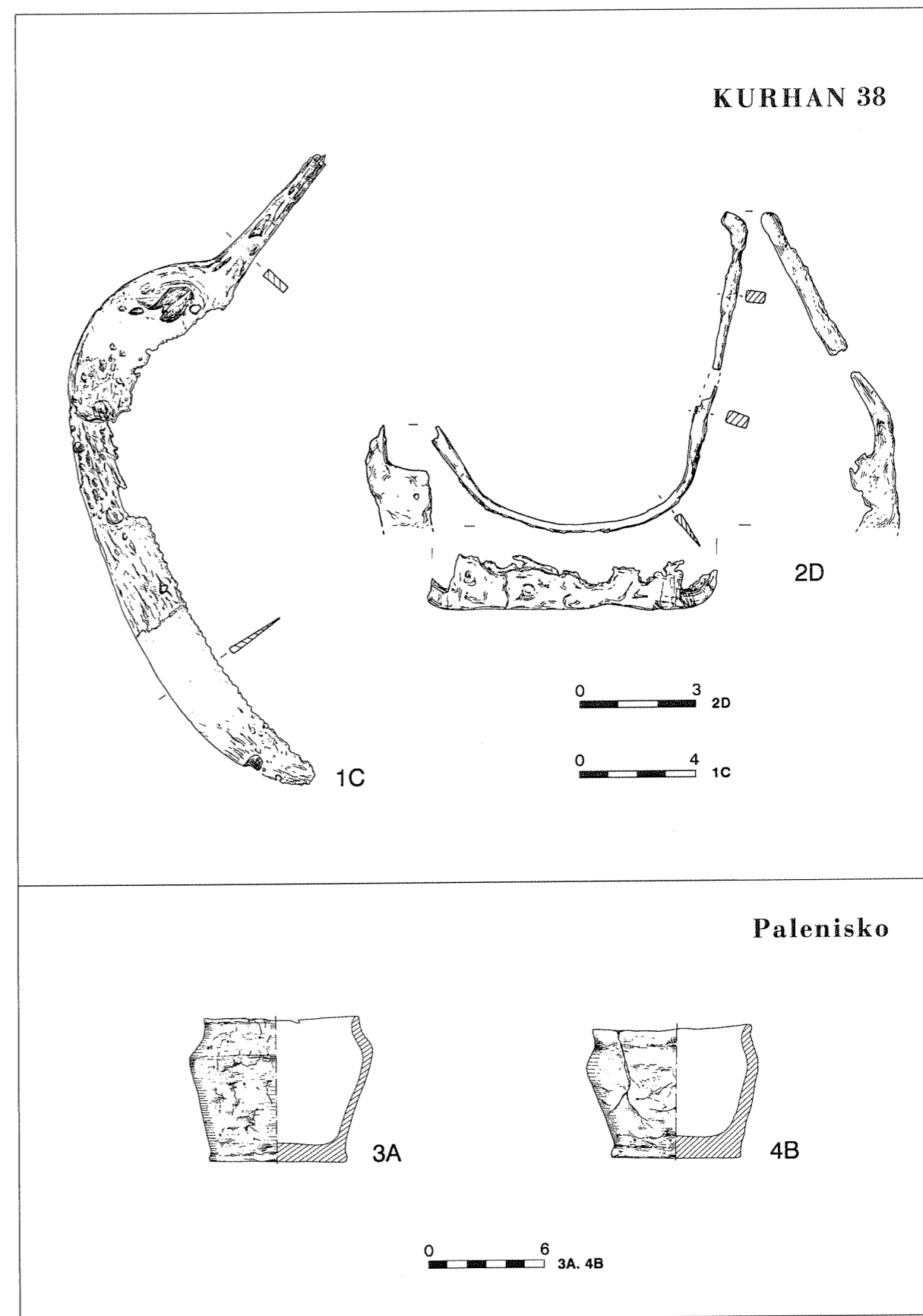

Tablica XLIX. Kurhan 38/zaleziska luźne: 1C, 2D – żelazo. Kurhan 38/palenisko: 3A, 4B – glina.  
Lentéle XLIX. Pílkapis Nr. 38/atsitiktiniai radiniai: 1C, 2D – geležis. Pílkapis Nr. 38/laužavietė: 3A, 4B – molis.  
Plate XLIX. Barrow 38/stray finds: 1C, 2D – iron. Barrow 38/hearth: 3A, 4B – clay.

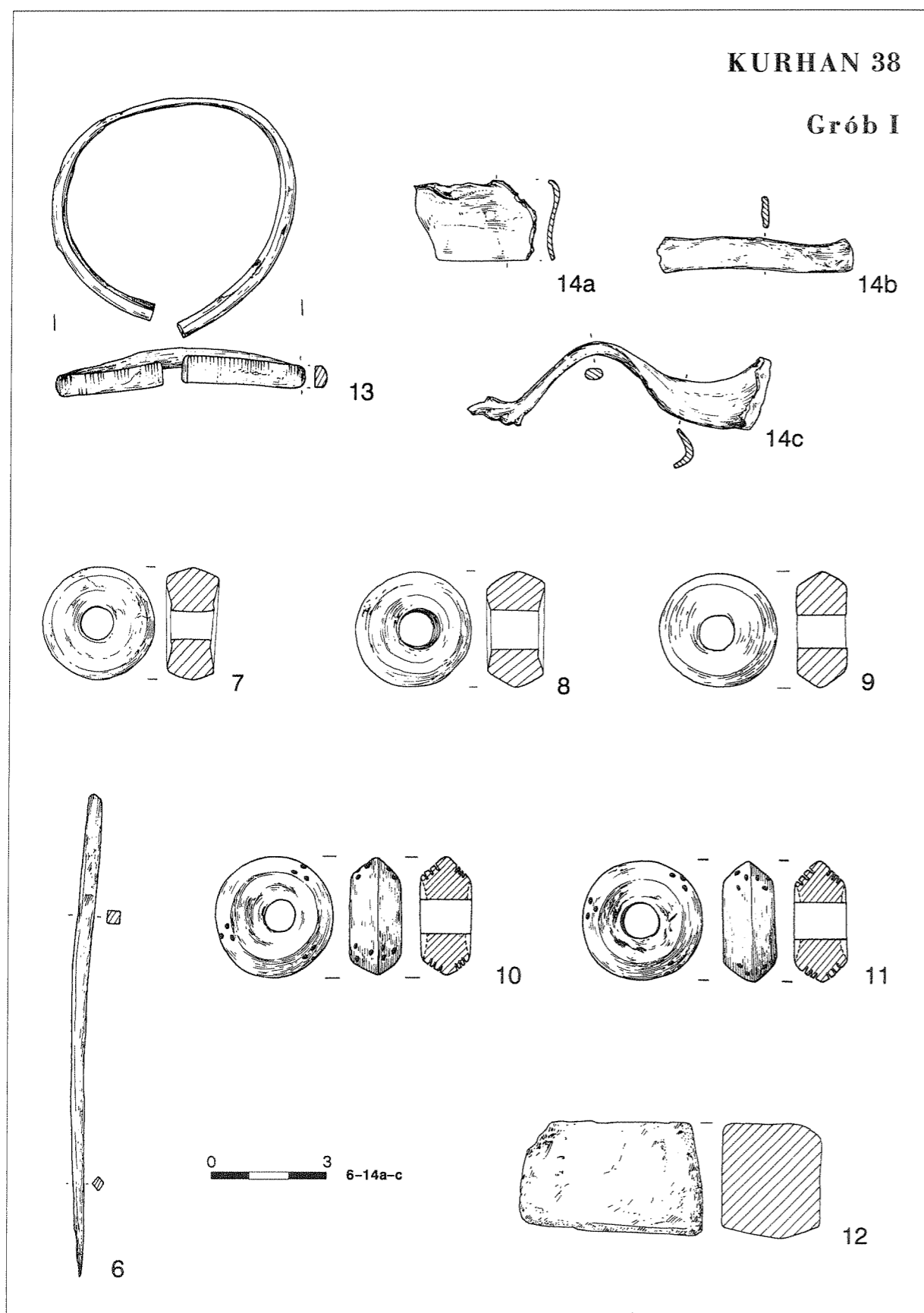

Tablica L. Kurhan 38/grób I: 6 – żelazo; 13, 14a-c – brąz; 7-11 – glina; 12 – kamień.  
Lentéle L. Pálkapis Nr. 38/kapas Nr. I: 6 – gelezis; 13, 14a-c – bronz; 7-11 – molis; 12 – akmuo.  
Plate L. Barrow 38/Grave I: 6 – iron; 13, 14a-c – bronze; 7-11 – clay; 12 – stone.

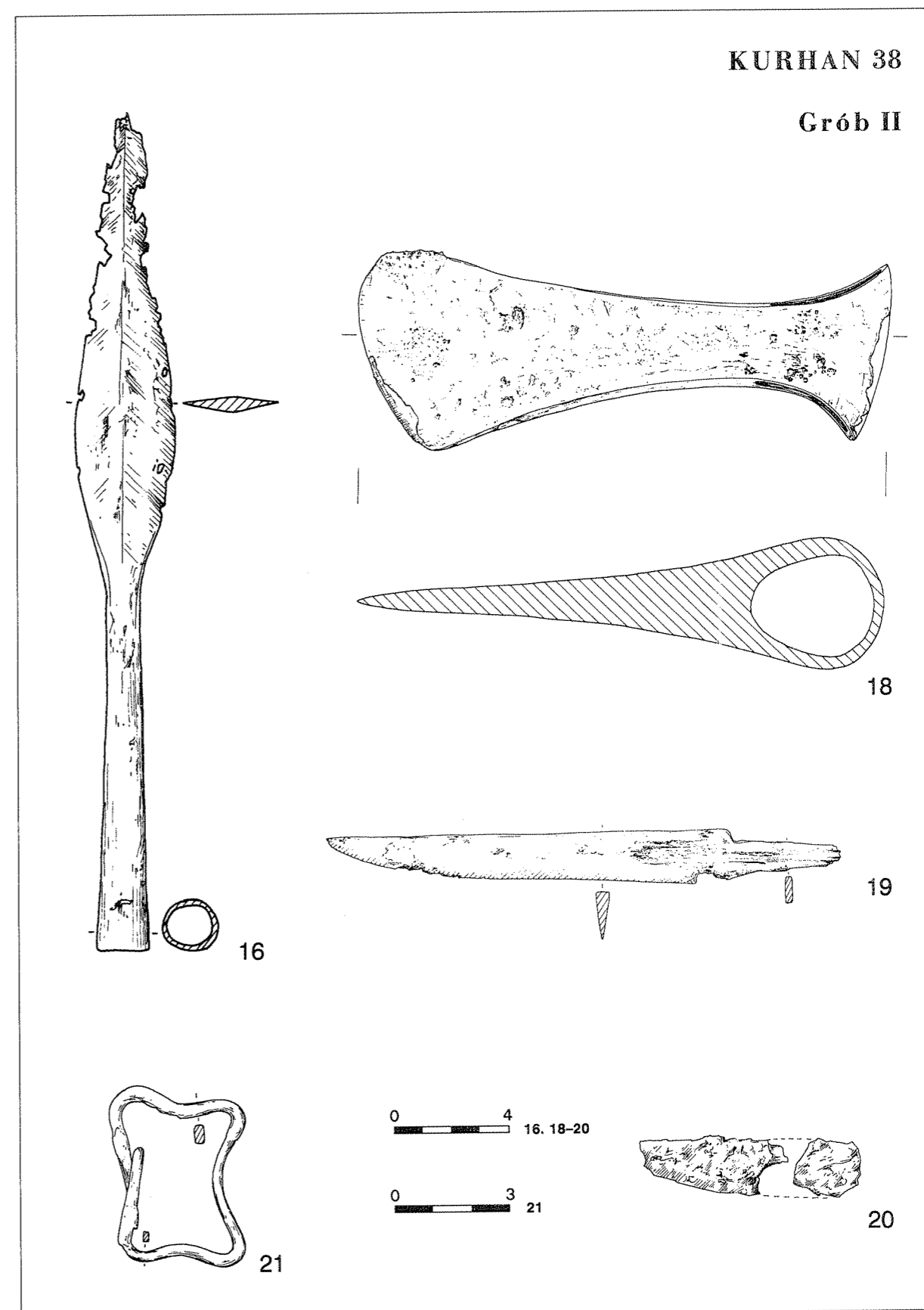

Tablica LI. Kurhan 38/grób II: 16, 18-21 – żelazo.  
Lentéle LI. Pálkapis Nr. 38/kapas Nr. II: 16, 18-21 – gelezis.  
Plate LI. Barrow 38/Grave II: 16, 18-21 – iron.

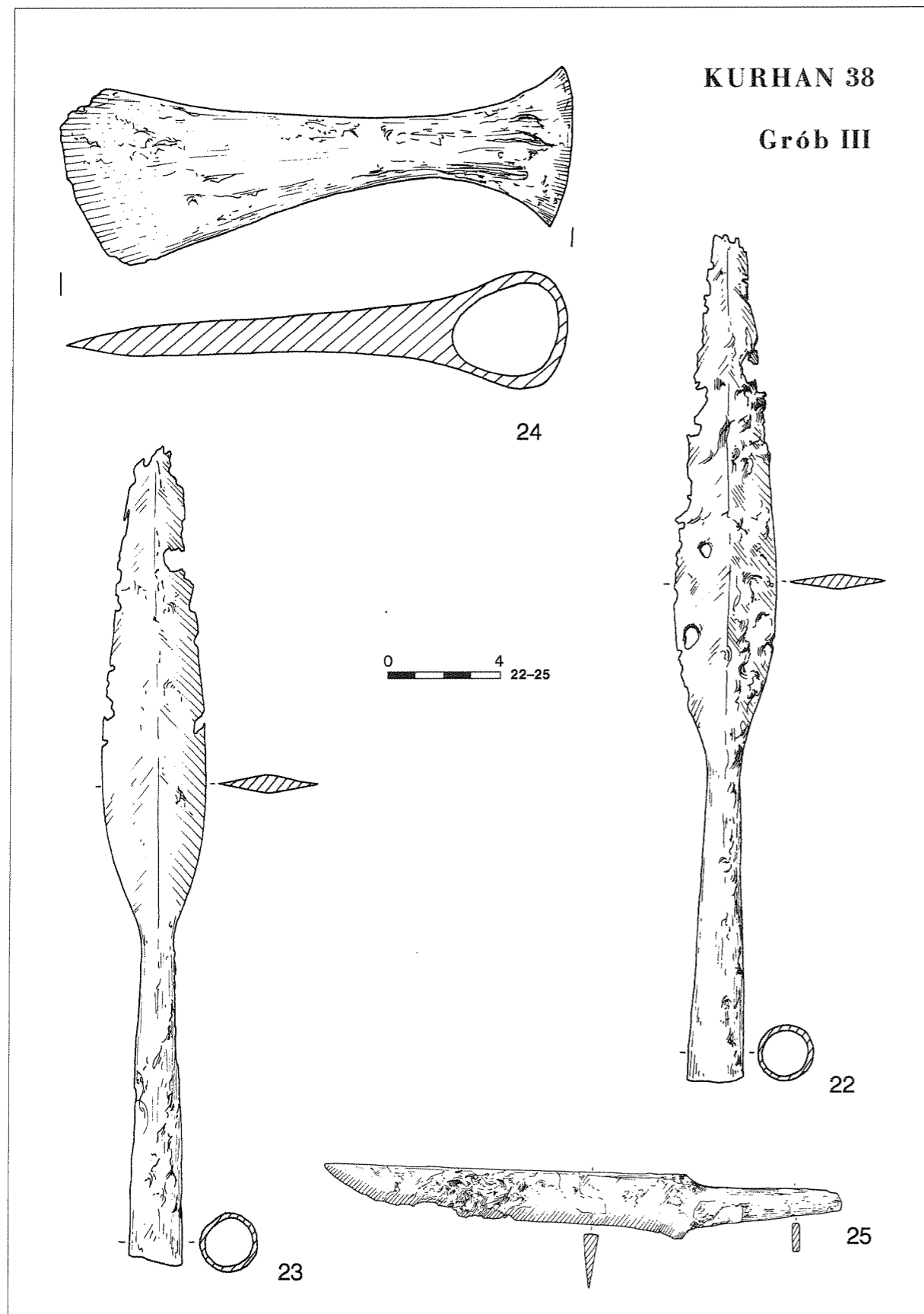

Tablica LII. Kurhan 38/grób III: 22-25 – želazo.  
Lentėle LII. Pilkapis Nr. 38/kapas Nr. III: 22-25 – geležis.  
Plate LII. Barrow 38/Grave III: 22-25 – iron.

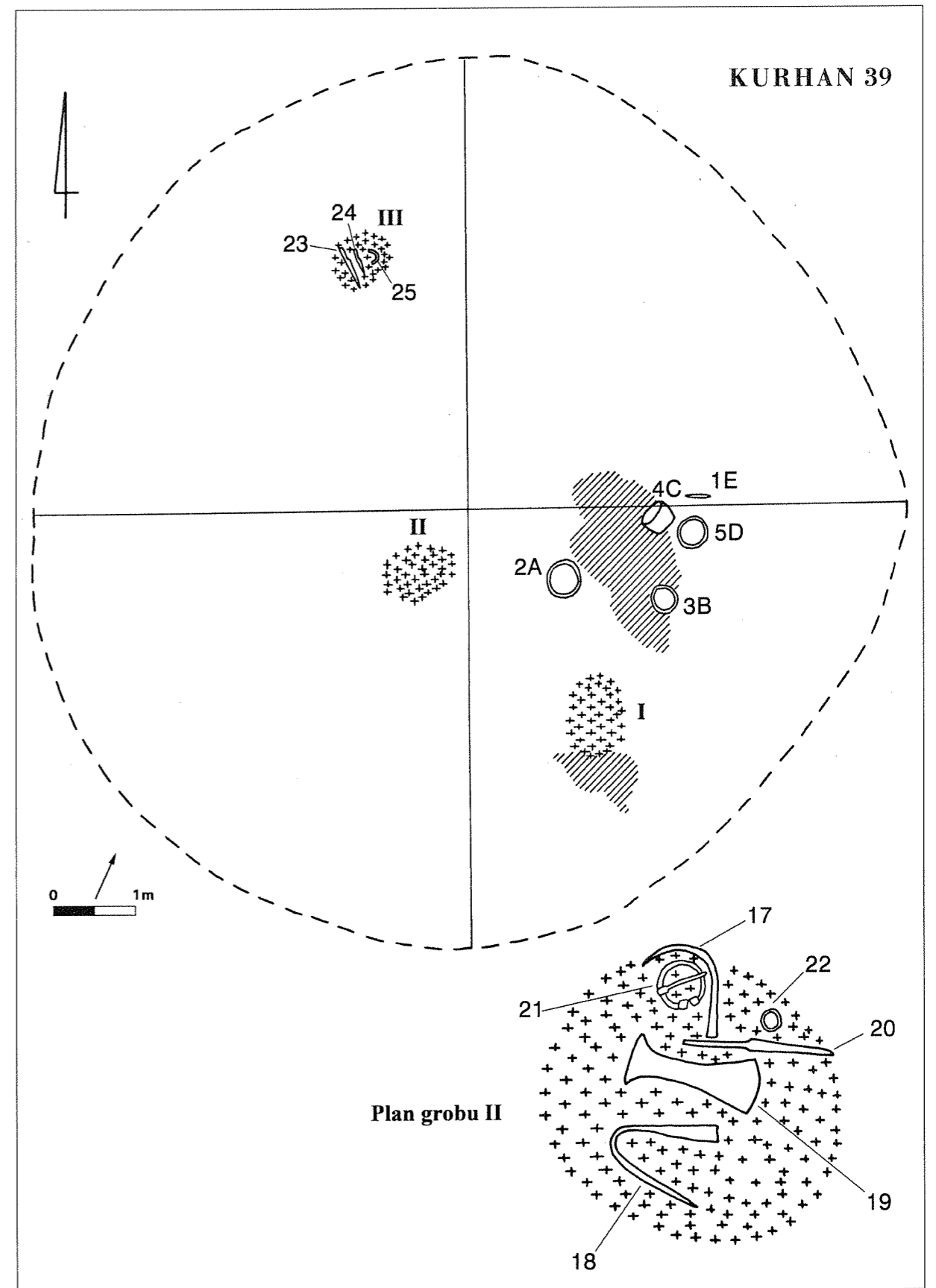

Tablica LIII. Kurhan 39.  
Lentėle LIII. Pilkapis Nr. 39.  
Plate LIII. Barrow 39.

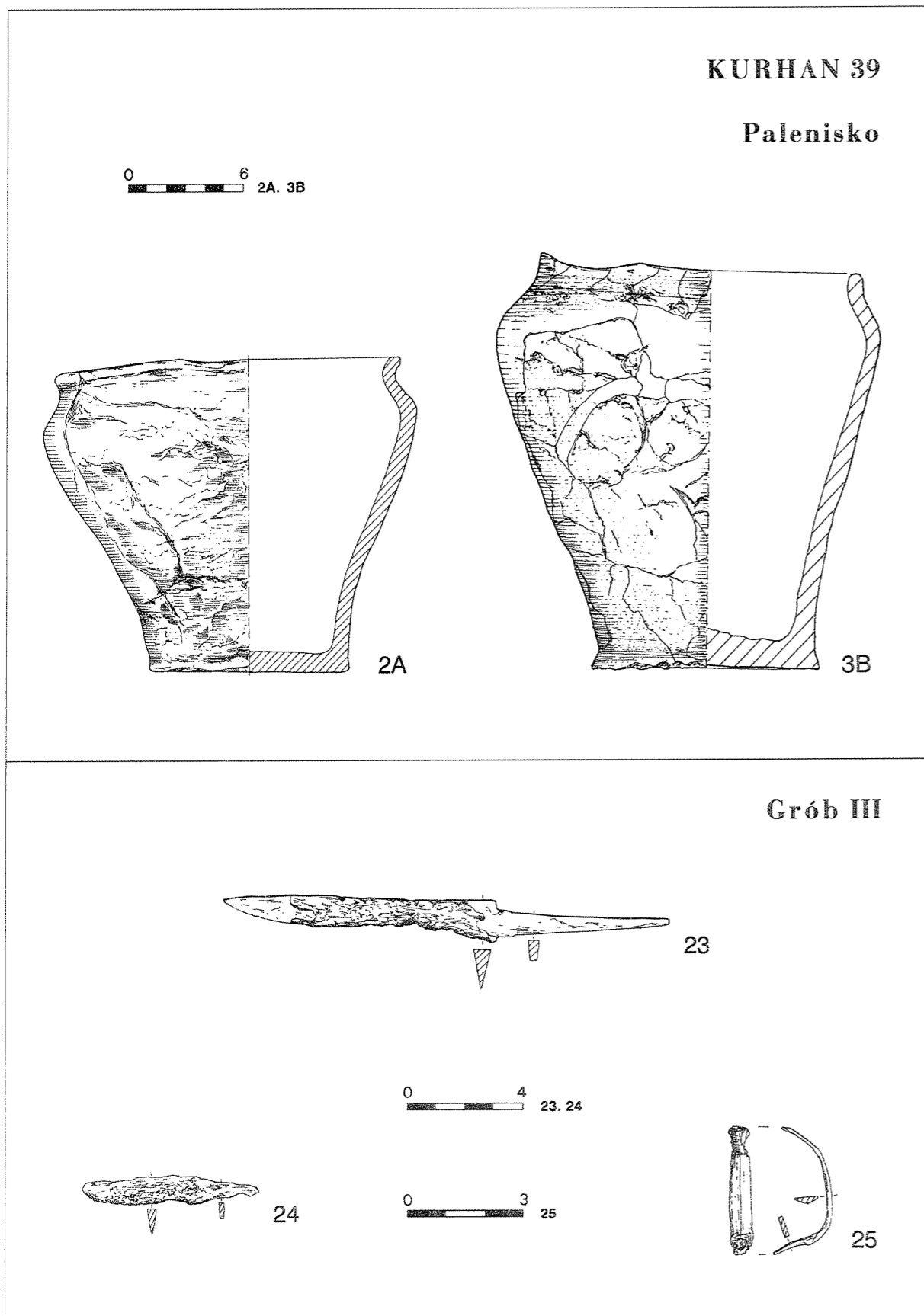

Tablica LIV. Kurhan 39/palenisko: 2A, 3B – glina. Kurhan 39/grób III: 23–25 – želazo.  
Lentēle LIV. Pilkapis Nr. 39/laužavietē: 2A, 3B – molis. Pilkapis Nr. 39/kapas Nr. III: 23–25 – geležis.  
Plate LIV. Barrow 39/hearth: 2A, 3B – clay. Barrow 39/Grave III: 23–25 – iron.

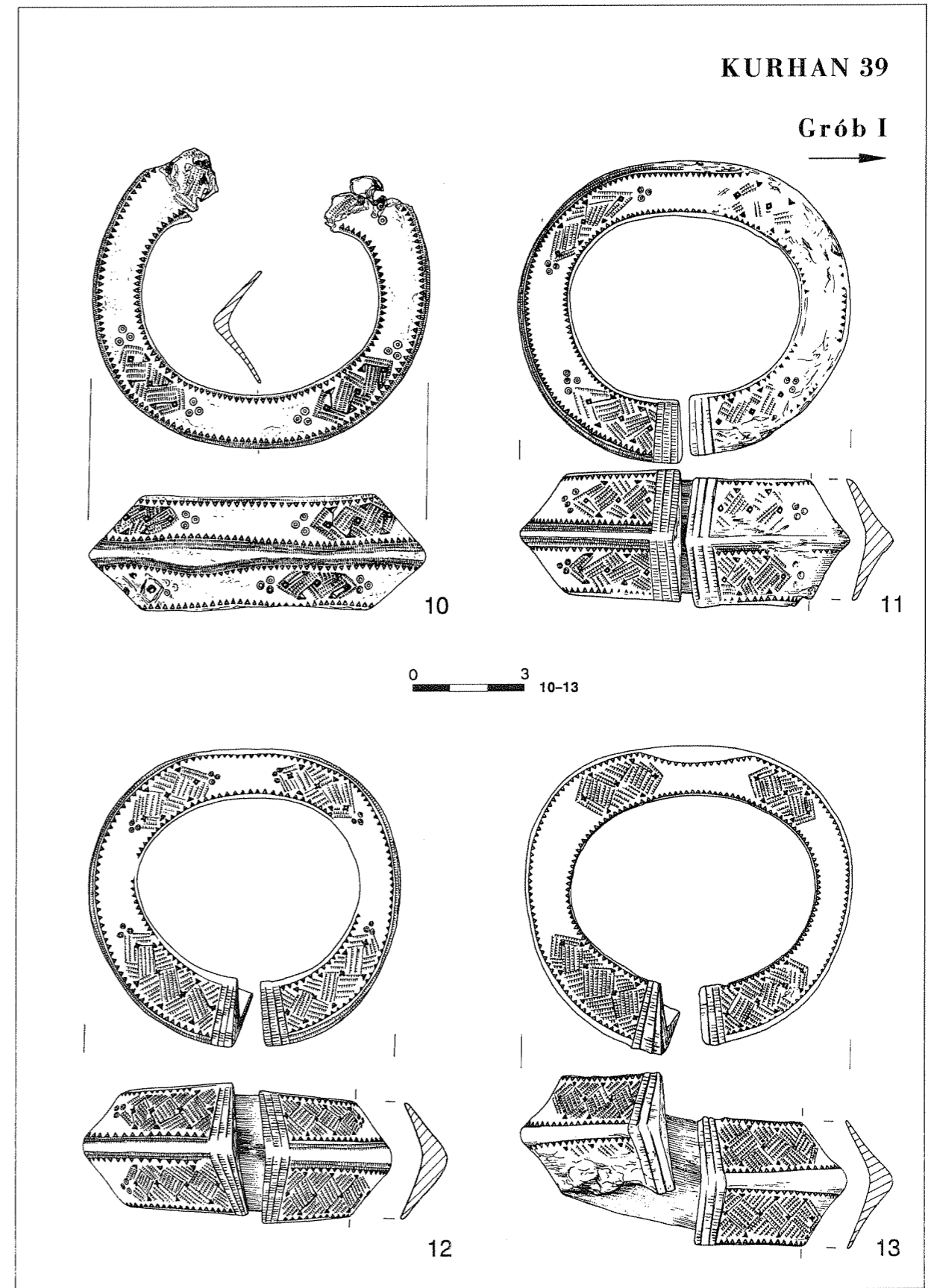

Tablica LV. Kurhan 39/grób I: 10–13 – brāz.  
Lentēle LV. Pilkapis Nr. 39/kapas Nr. I: 10–13 – bronza.  
Plate LV. Barrow 39/Grave I: 10–13 – bronze.

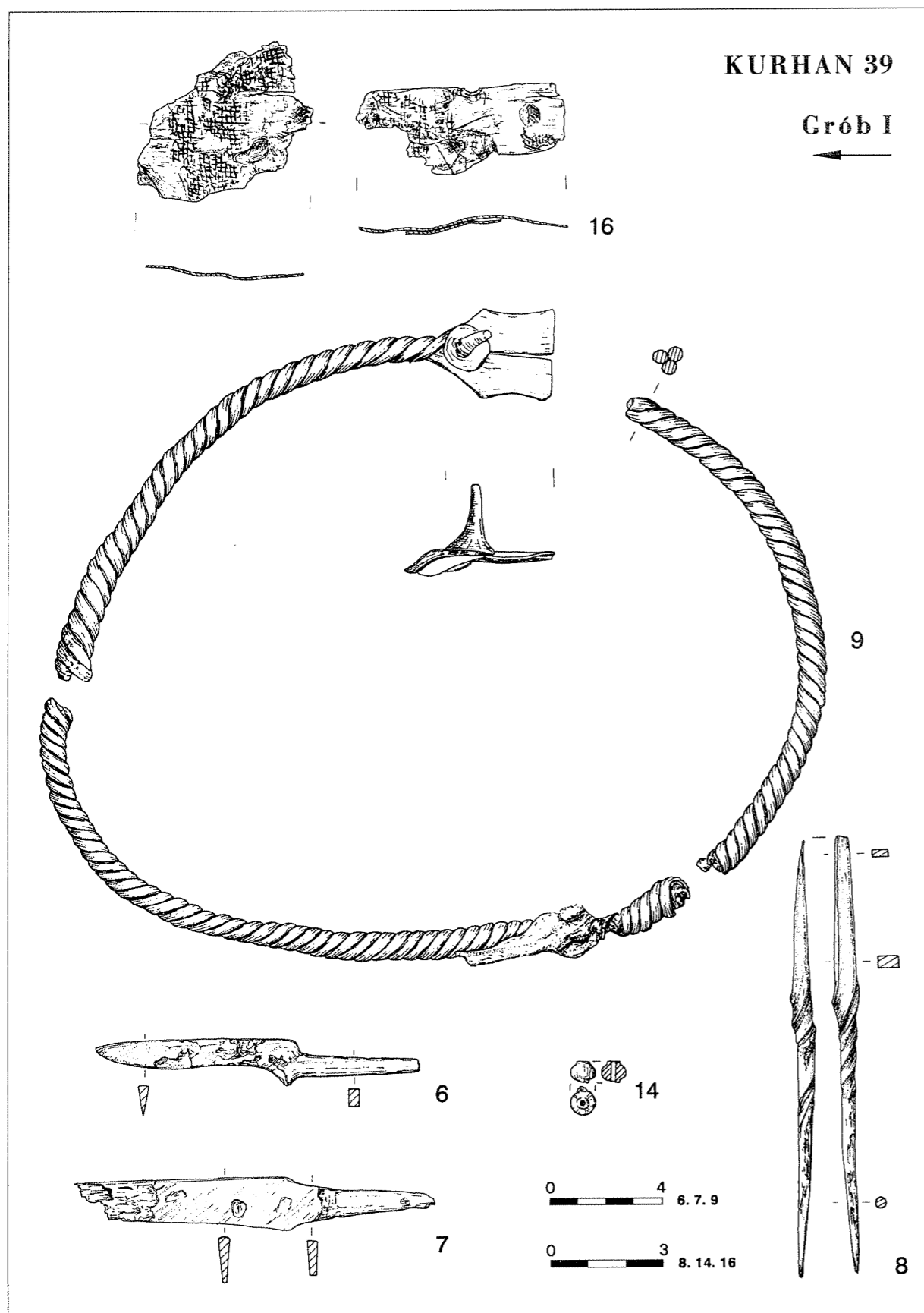

Tablica LVI. Kurhan 39/grób I: 6-8 - želazo; 9 - brąz; 14 - szkło; 16 - kora.  
Lentėle LVI. Pilkapis Nr. 39/kapas Nr. I: 6-8 - geležis; 9 - bronz; 14 - stiklas; 16 - žievė.  
Plate LVI. Barrow 39/Grave I: 6-8 - iron; 9 - bronze; 14 - glass; 16 - bark.

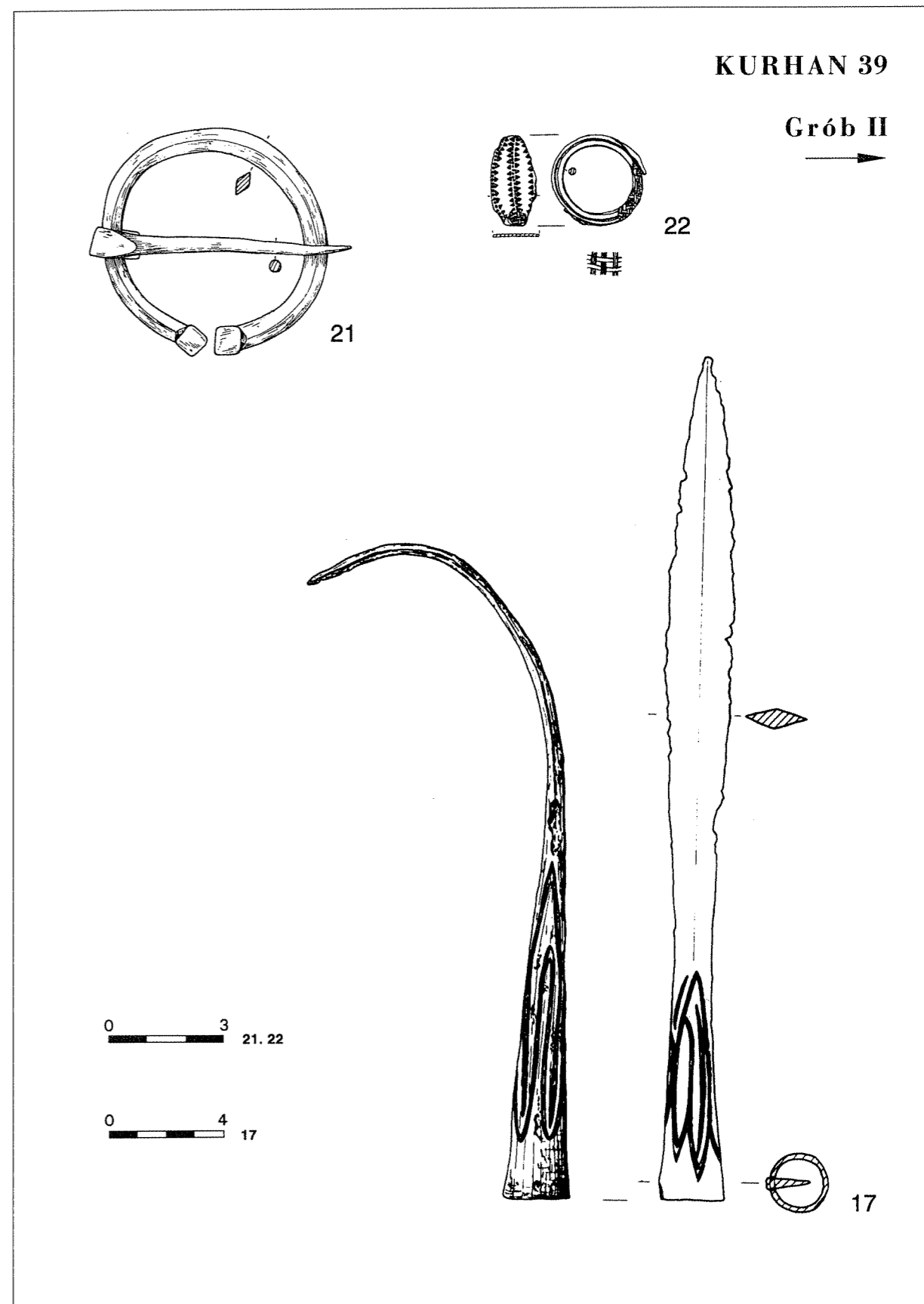

Tablica LVII. Kurhan 39/grób II: 17 - želazo; 21 - brąz; 22 - brąz, tkanina.  
Lentėle LVII. Pilkapis Nr. 39/kapas Nr. II: 17 - geležis; 21 - bronz; 22 - bronz, audinys.  
Plate LVII. Barrow 39/Grave II: 17 - iron; 21 - bronze; 22 - bronze, textile.



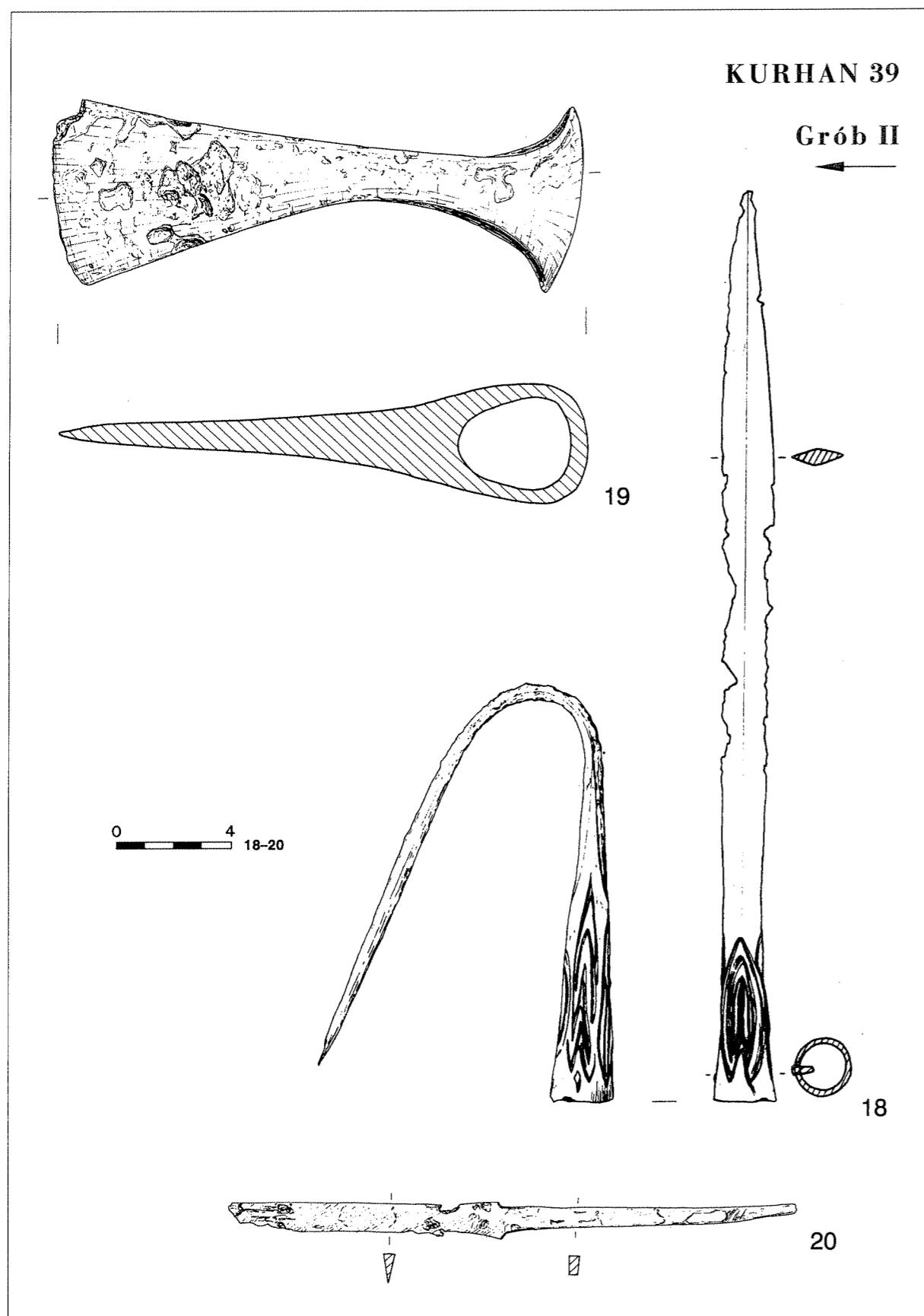

Tablica LVIII. Kurhan 39/grób II: 18-20 – želazo.  
Lentéle LVIII. Pílkapis Nr. 39/kapas Nr. II: 18-20 – geležis.  
Plate LVIII. Barrow 39/Grave II: 18-20 – iron.

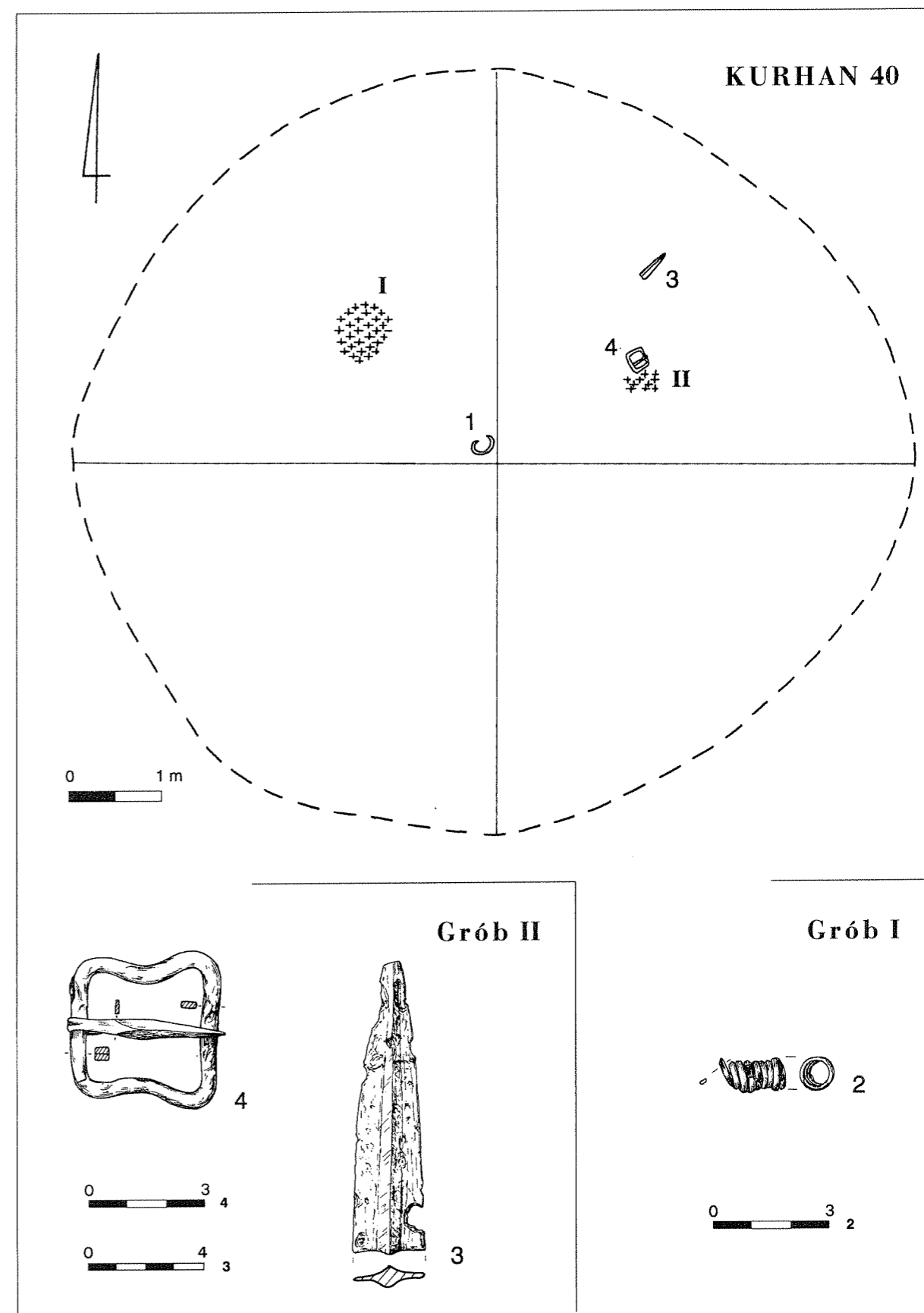

Tablica LIX. Kurhan 40/grób I: 2 – brąz. Kurhan 40/grób II: 3, 4 – želazo.  
Lentéle LIX. Pílkapis Nr. 40/kapas Nr. I: 2 – bronzá. Pílkapis Nr. 40/kapas Nr. II: 3, 4 – geležis.  
Plate LIX. Barrow 40/Grave I: 2 – bronze. Barrow 40/Grave II: 3, 4 – iron.

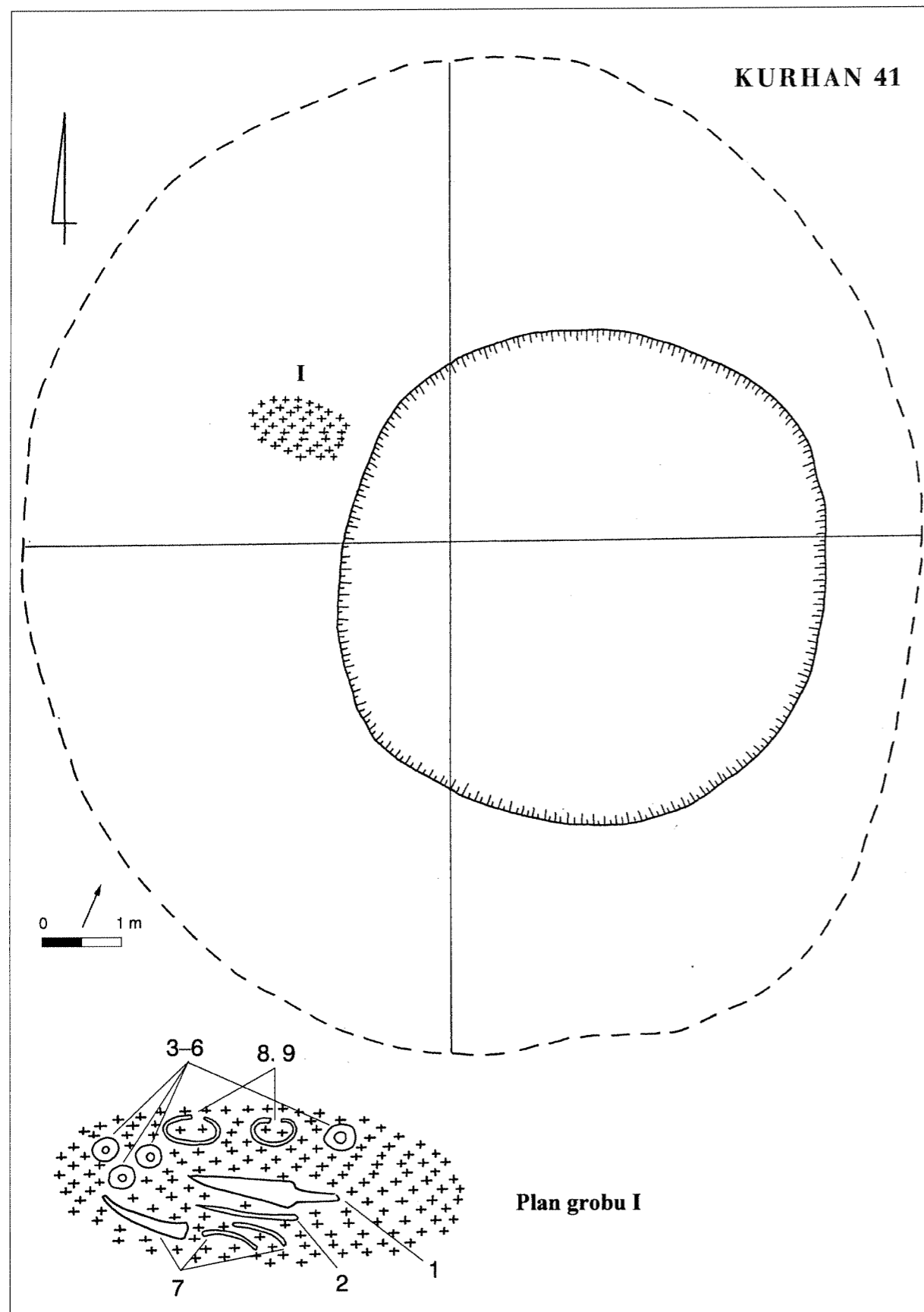

Tablica LX. Kurhan 41.  
Lentéle LX. Pílkapis Nr. 41.  
Plate LX. Barrow 41.

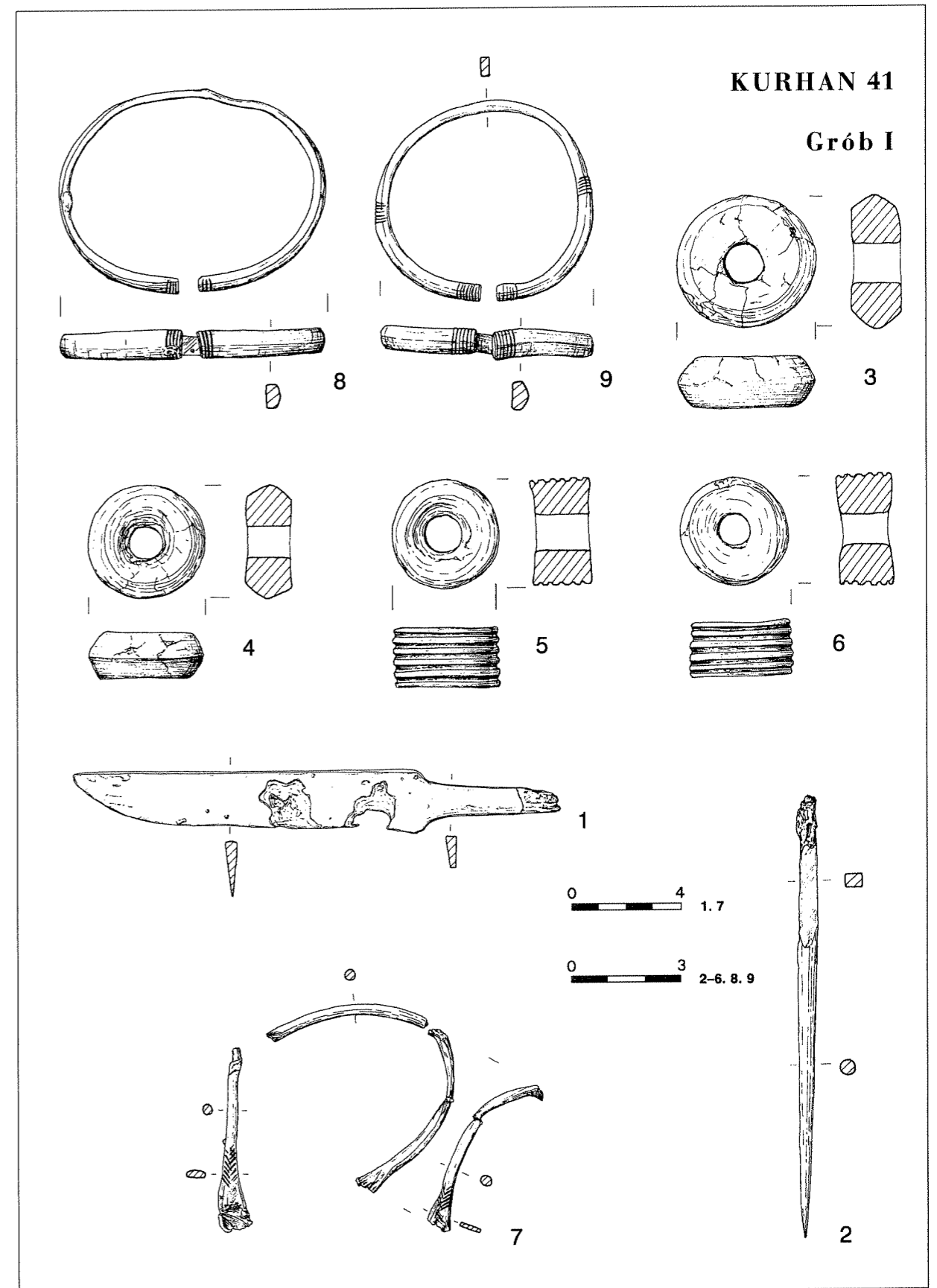

Tablica LXI. Kurhan 41/grób I: 1, 2 – želazo; 7-9 – brąz; 3-6 – glina.  
Lentéle LXI. Pílkapis Nr. 41/kapas Nr. I: 1, 2 – geležis; 7-9 – bronz; 3-6 – molis.  
Plate LXI. Barrow 41/Grave I: 1, 2 – iron; 7-9 – bronze; 3-6 – clay.

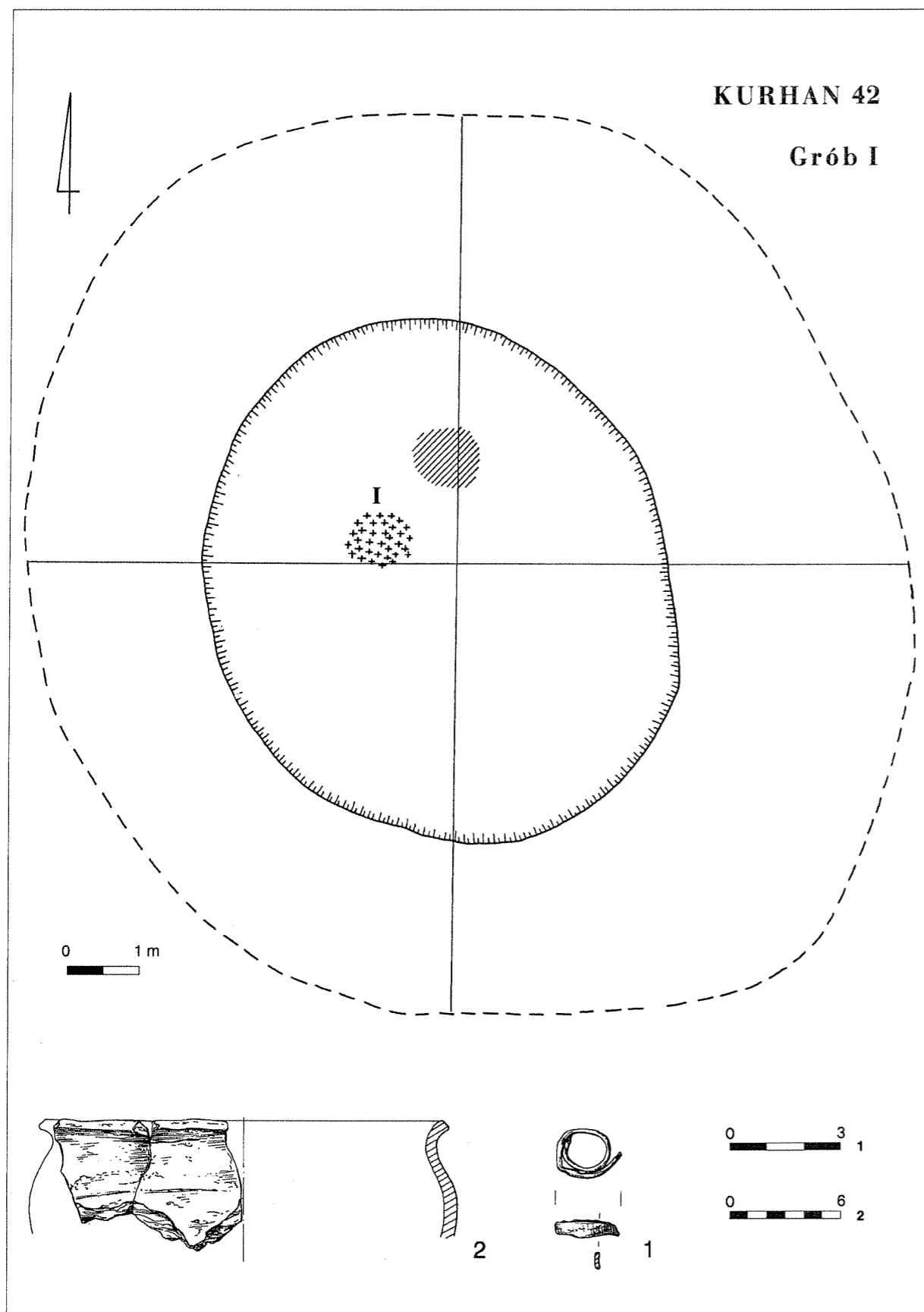

Tablica LXII. Kurhan 42/grób I: 1 – brąz; 2 – glina.  
Lentēle LXII. Pīlkapis Nr. 42/kapas Nr. I: 1 – bronza; 2 – molis.  
Plate LXII. Barrow 42/Grave I: 1 – bronze; 2 – clay.

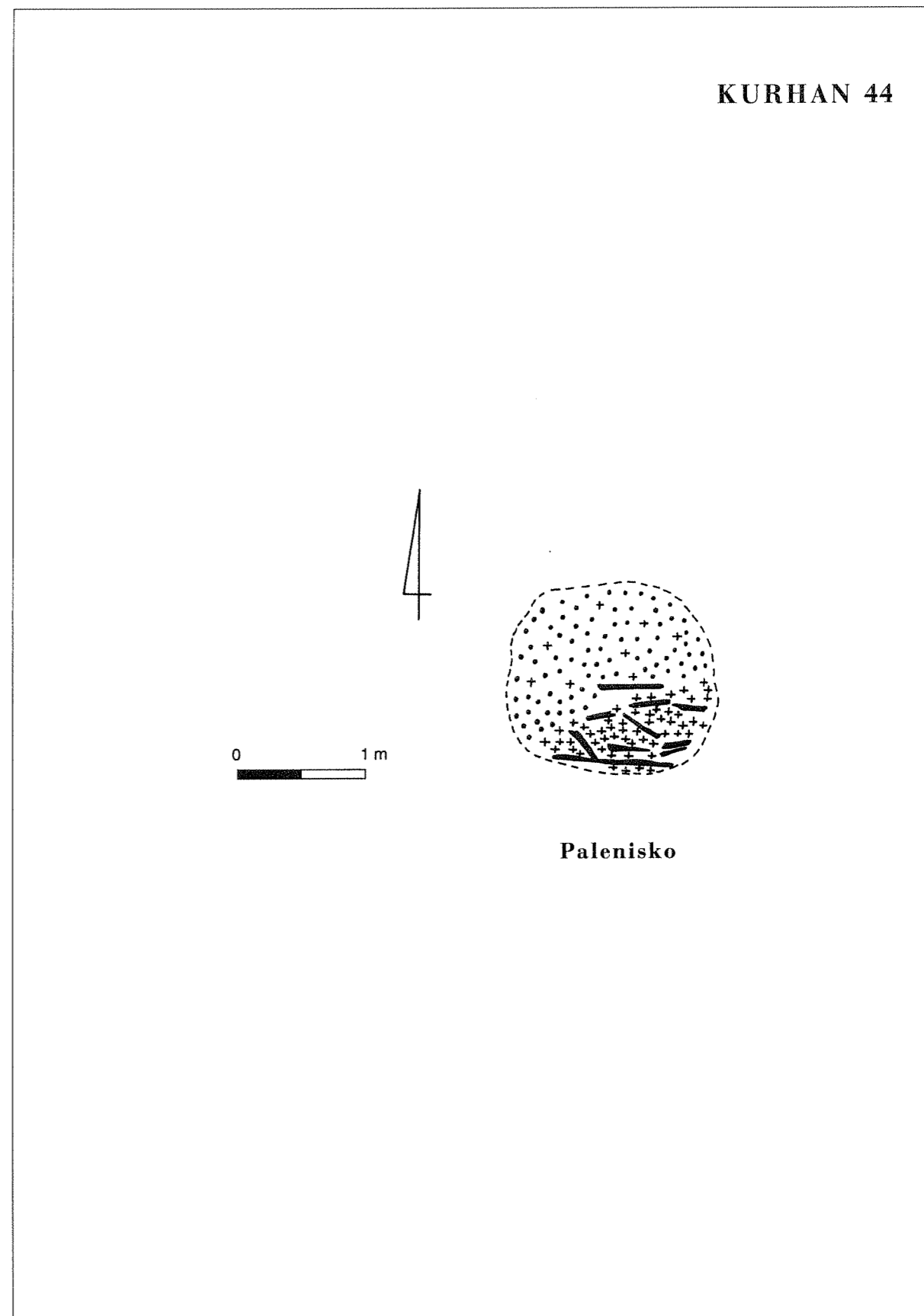

Tablica LXIII. Kurhan 44/palenisko.  
Lentēle LXIII. Pīlkapis Nr. 44/laužavietē.  
Plate LXIII. Barrow 44/hearth.

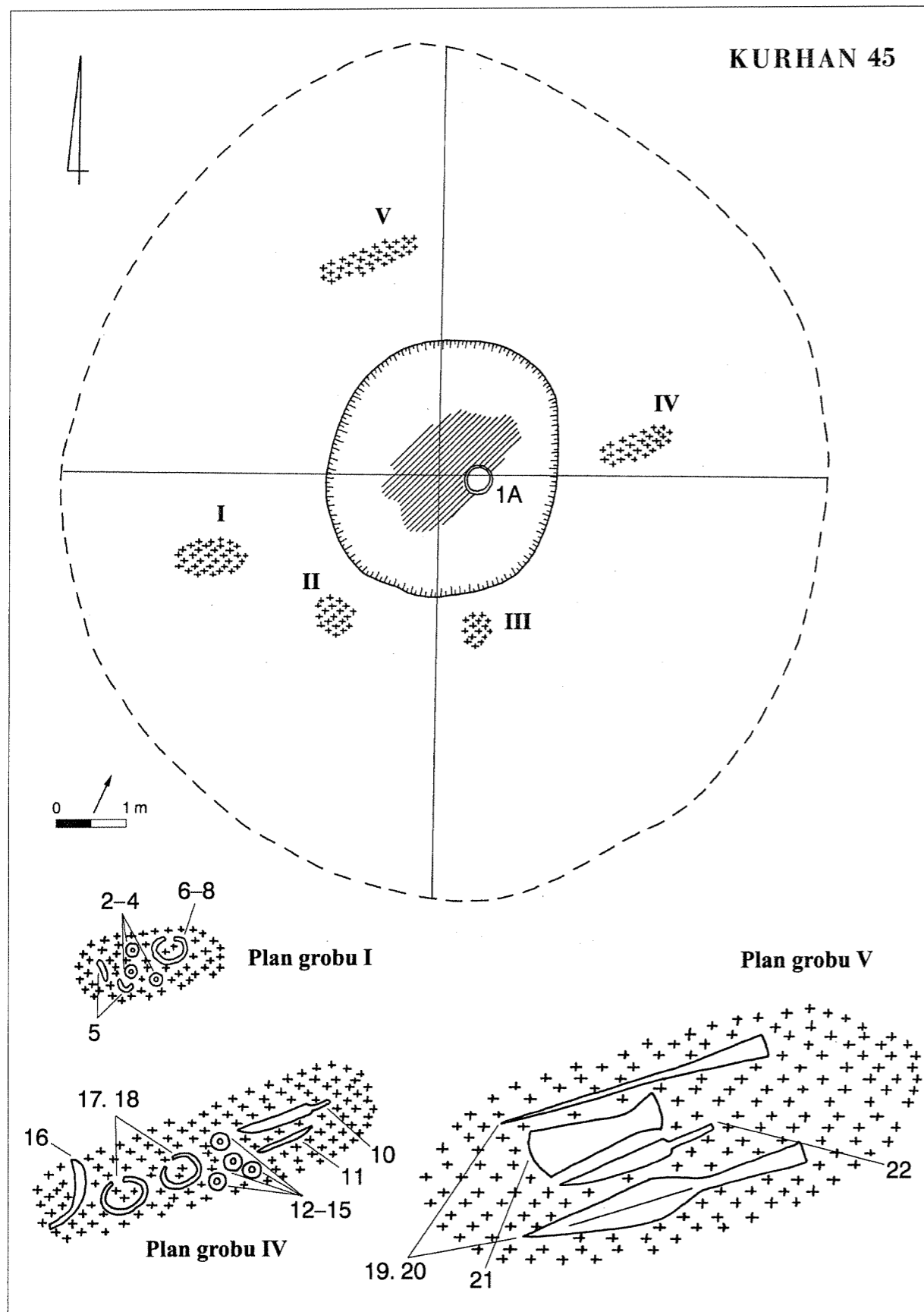

Tablica LXIV. Kurhan 45.  
Lentēle LXIV. Pīlkapis Nr. 45.  
Plate LXIV. Barrow 45.

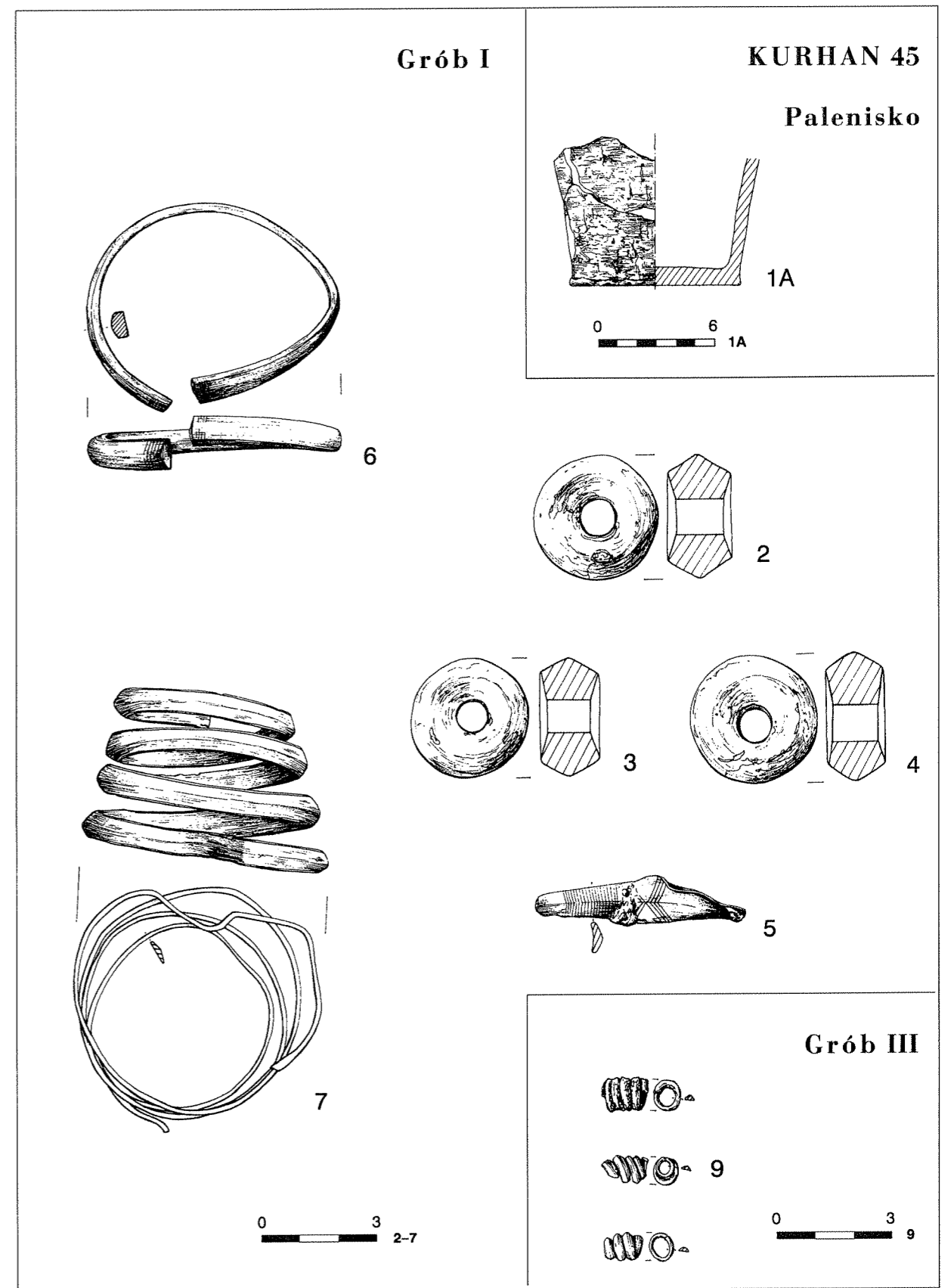

Tablica LXV. Kurhan 45/palenisko: 1A – glina. Kurhan 45/grób I: 5-7 – brāz; 2-4 – glina. Kurhan 45/grób III: 9 – brāz.  
Lentēle LXV. Pīlkapis Nr. 45/laužavietē: 1A – molis. Pīlkapis Nr. 45/kapas Nr. I: 5-7 – bronza; 2-4 – molis. Pīlkapis Nr. 45/kapas Nr. III: 9 – bronza.  
Plate LXV. Barrow 45/hearth: 1A – clay. Barrow 45/Grave I: 5-7 – bronze; 2-4 – clay. Barrow 45/Grave III: 9 – bronze.

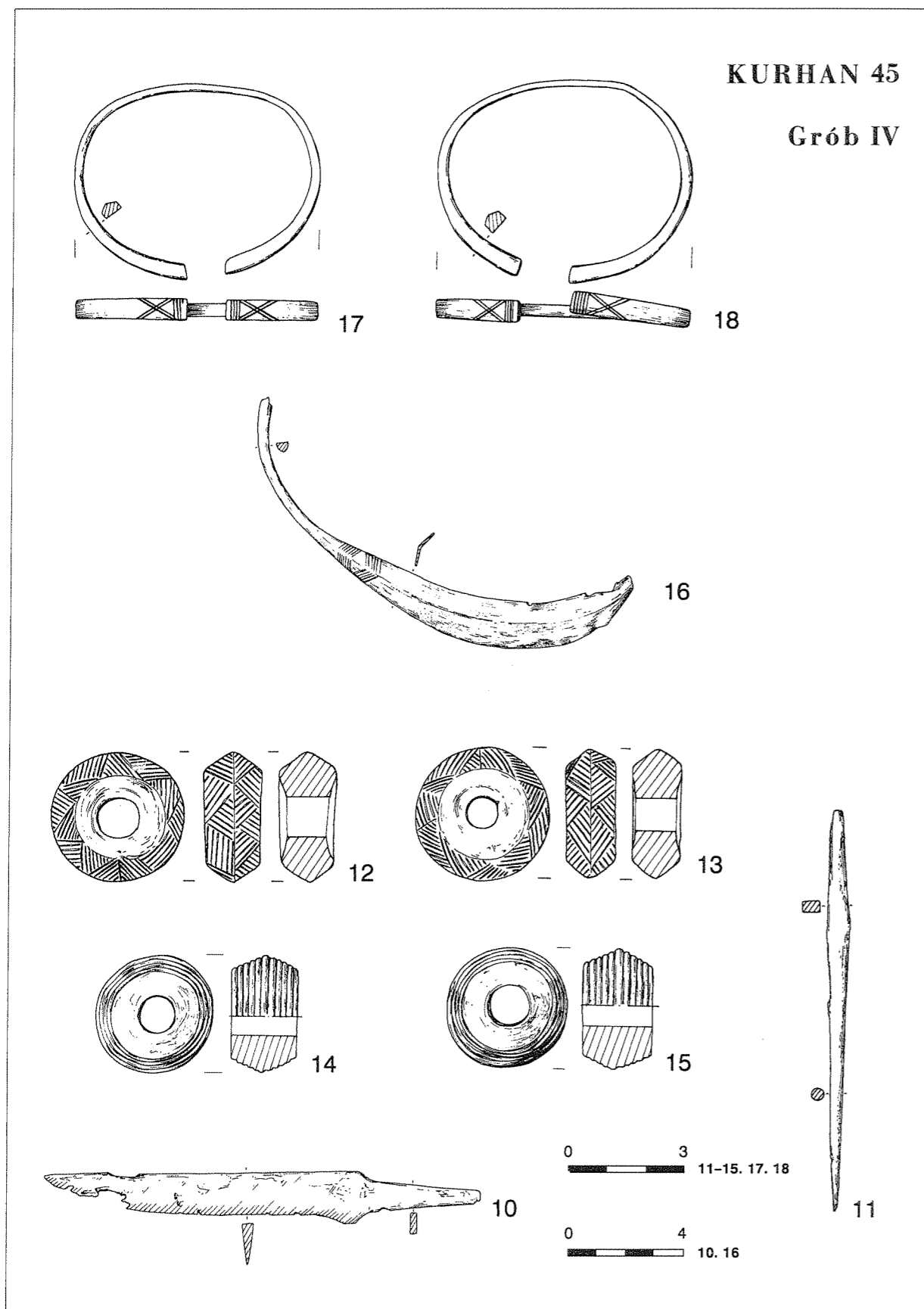

Tablica LXVI. Kurhan 45/grób IV: 10, 11 – želazo; 16-18 – brąz; 12-15 – glina.  
Lentėle LXVI. Pilkapis Nr. 45/kapas Nr. IV: 10, 11 – geležis; 16-18 – bronz; 12-15 – molis.  
Plate LXVI. Barrow 45/Grave IV: 10, 11 – iron; 16-18 – bronze; 12-15 – clay.

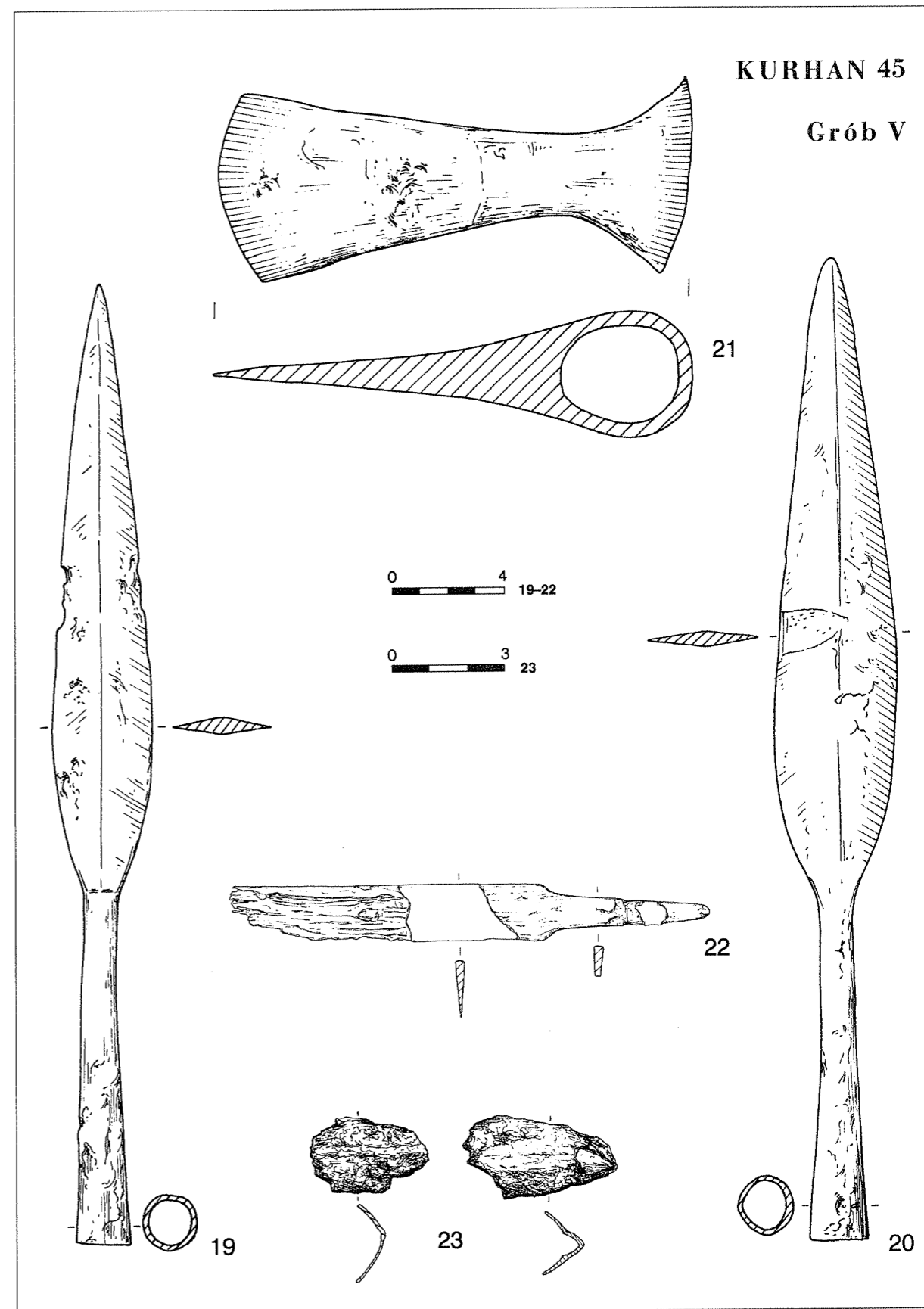

Tablica LXVII. Kurhan 45/grób V: 19-23 – želazo.  
Lentėle LXVII. Pilkapis Nr. 45/kapas Nr. V: 19-23 – geležis.  
Plate LXVII. Barrow 45/Grave V: 19-23 – iron.

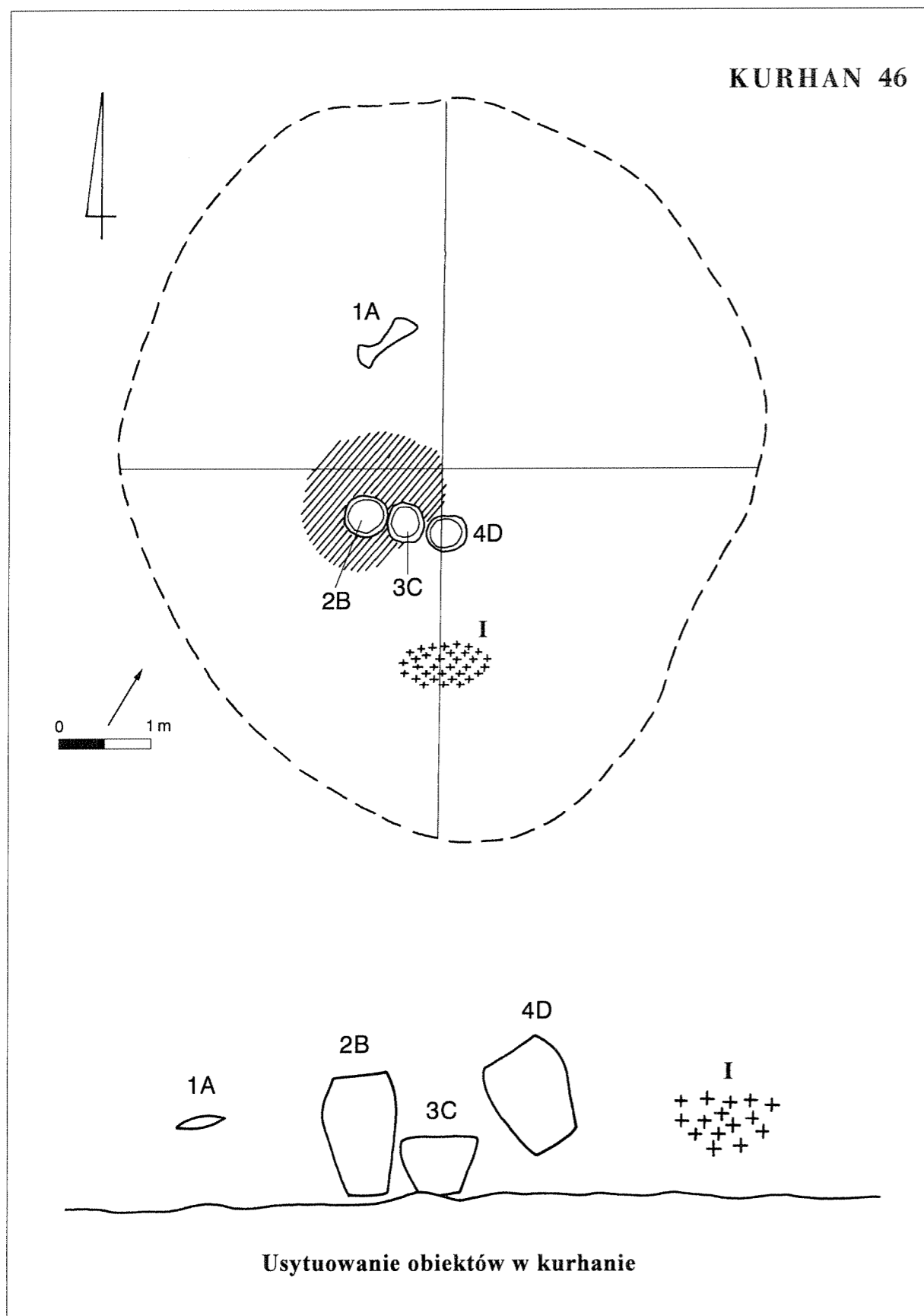

Tablica LXVIII. Kurhan 46.  
Lentėle LXVIII. Pīlkapis Nr. 46.  
Plate LXVIII. Barrow 46.

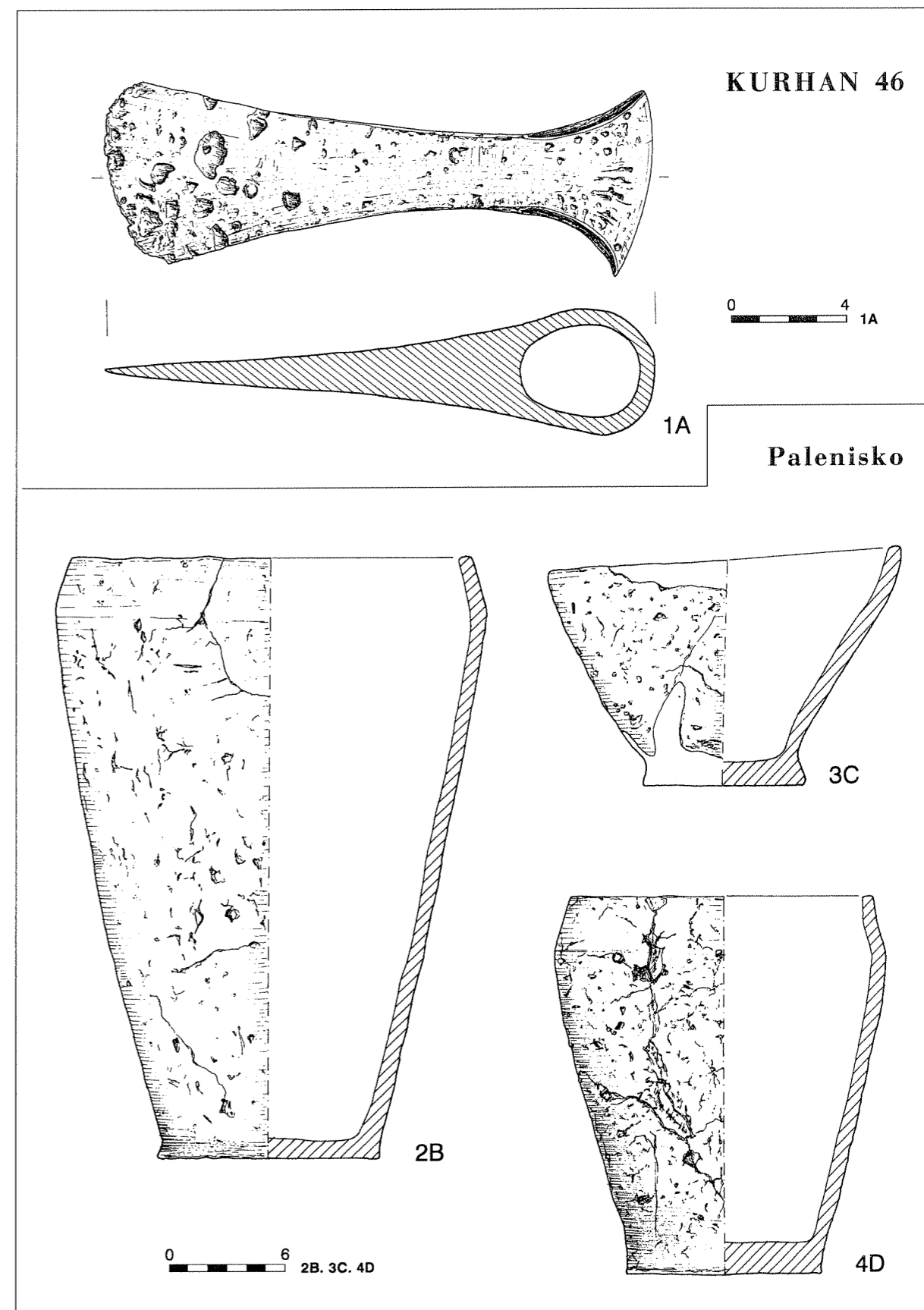

Tablica LXIX. Kurhan 46/znaleziska luźne: 1A – żelazo. Kurhan 46/palenisko: 2B, 3C, 4D – glina.  
Lentėle LXIX. Pīlkapis Nr. 46/atsitiktiniai radiniai: 1A – geležis. Pīlkapis Nr. 46/laužavietė: 2B, 3C, 4D – molis.  
Plate LXIX. Barrow 46/stray finds: 1A – iron. Barrow 46/hearth: 2B, 3C, 4D – clay.

KURHAN 46  
Grób I

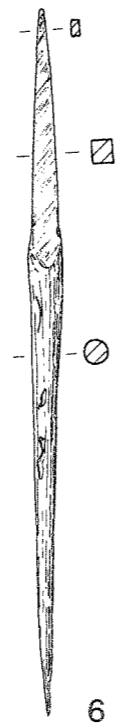
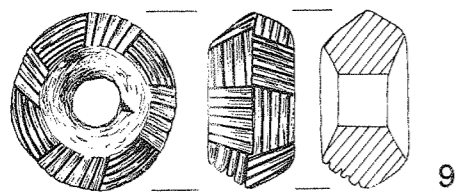
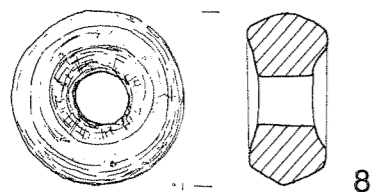
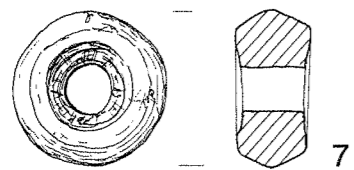
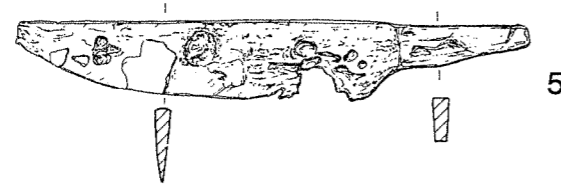

Tablica LXX. Kurhan 46/grób I: 5, 6 – żelazo; 7-9 – glina.  
Lentéle LXX. Pílkapis Nr. 46/kapas Nr. I: 5, 6 – gelezis; 7-9 – molis.  
Plate LXX. Barrow 46/Grave I: 5, 6 – iron; 7-9 – clay.

KURHAN 47

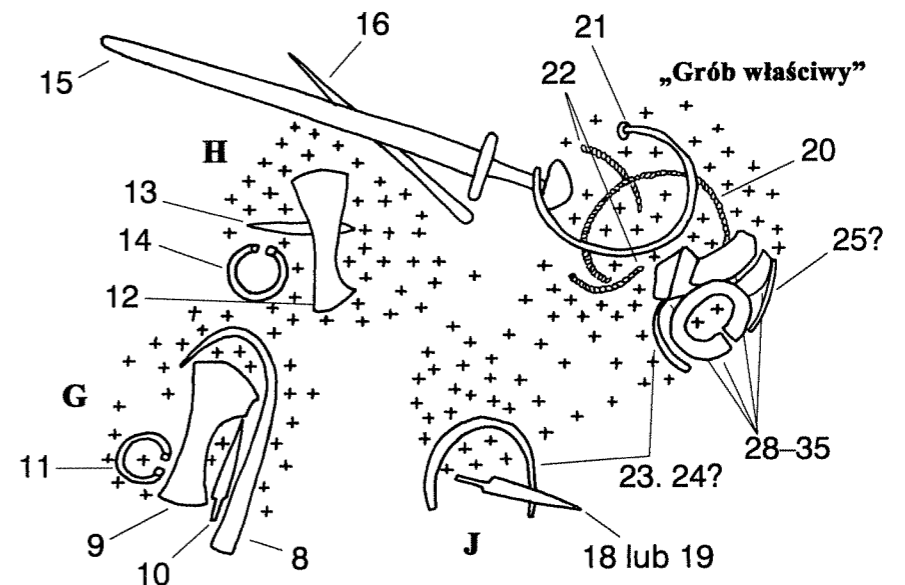
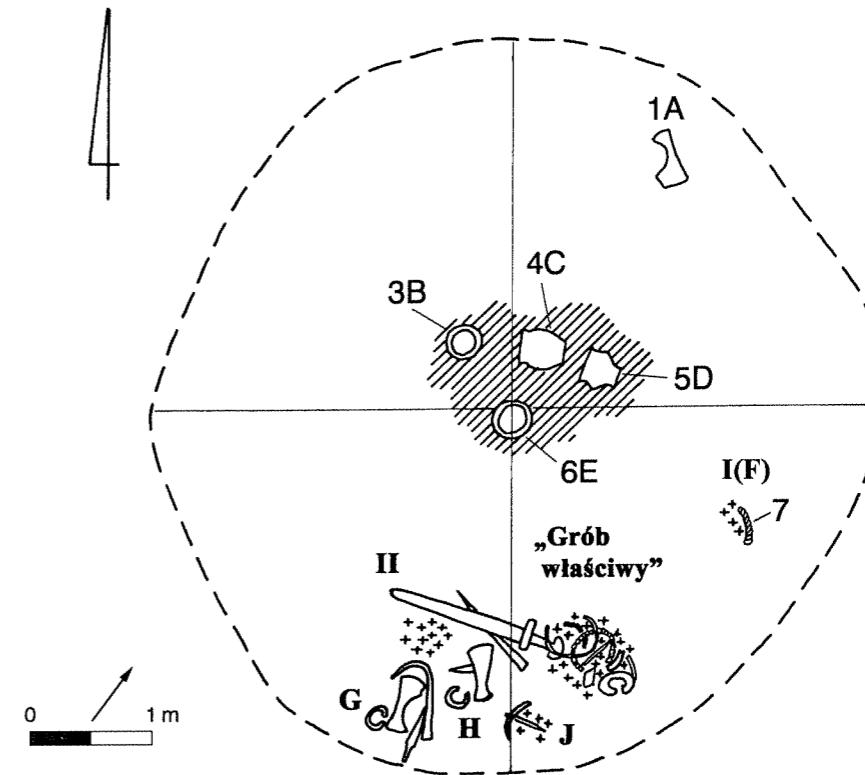

Plan grobu II

Tablica LXXI. Kurhan 47.  
Lentéle LXXI. Pílkapis Nr. 47.  
Plate LXXI. Barrow 47.

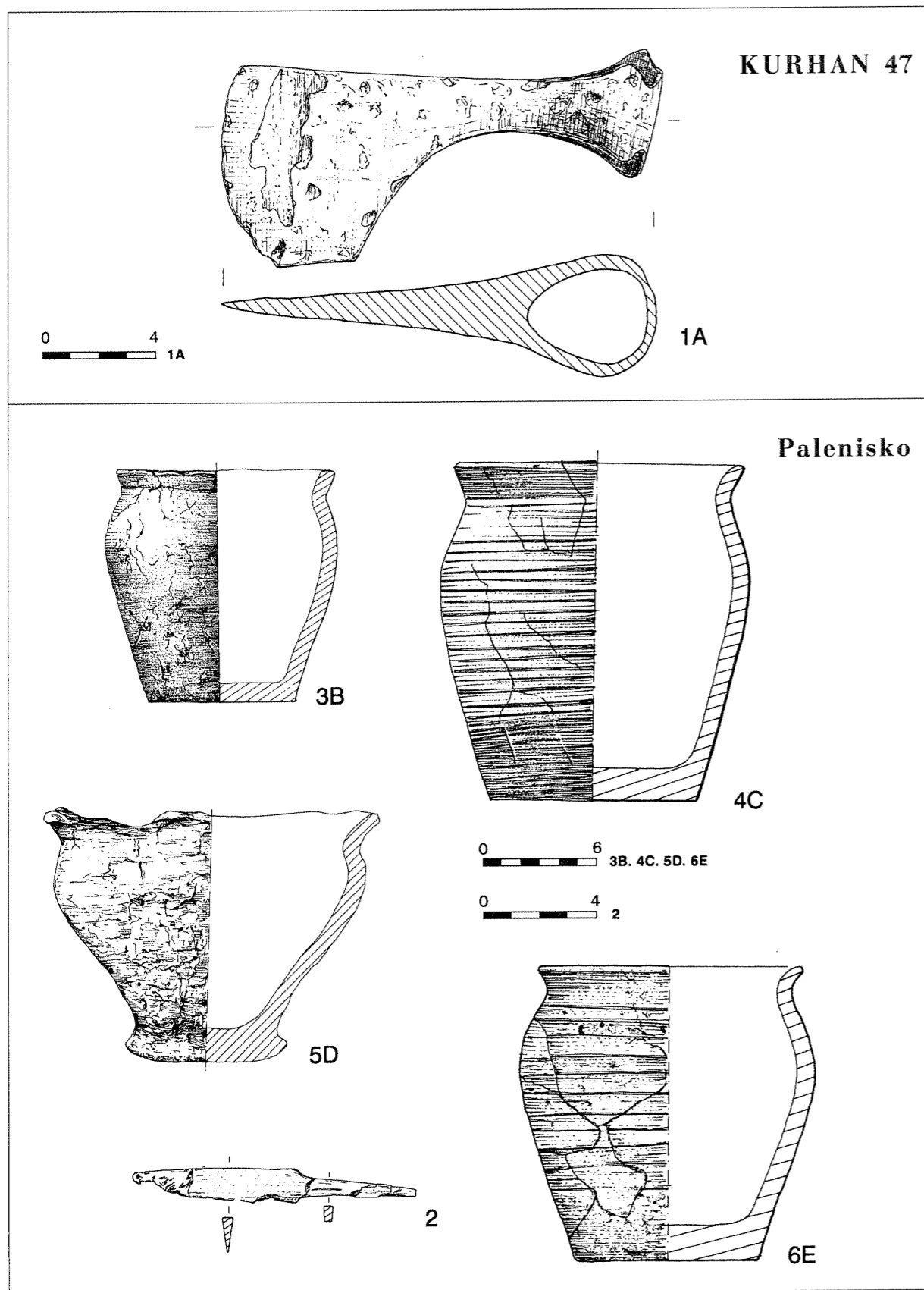

Tablica LXXII. Kurhan 47/znaleziska luźne: 1A – żelazo. Kurhan 47/palenisko: 2 – żelazo; 3B, 4C, 5D, 6E – glina.  
 Lentėle LXXII. Pīlkapis Nr. 47/atsitiktiniai radiniai: 1A – geležis. Pīlkapis Nr. 47/laužavietė: 2 – geležis; 3B, 4C, 5D, 6E – molis.  
 Plate LXXII. Barrow 47/stray finds: 1A – iron. Barrow 47/hearth: 2 – iron; 3B, 4C, 5D, 6E – clay.

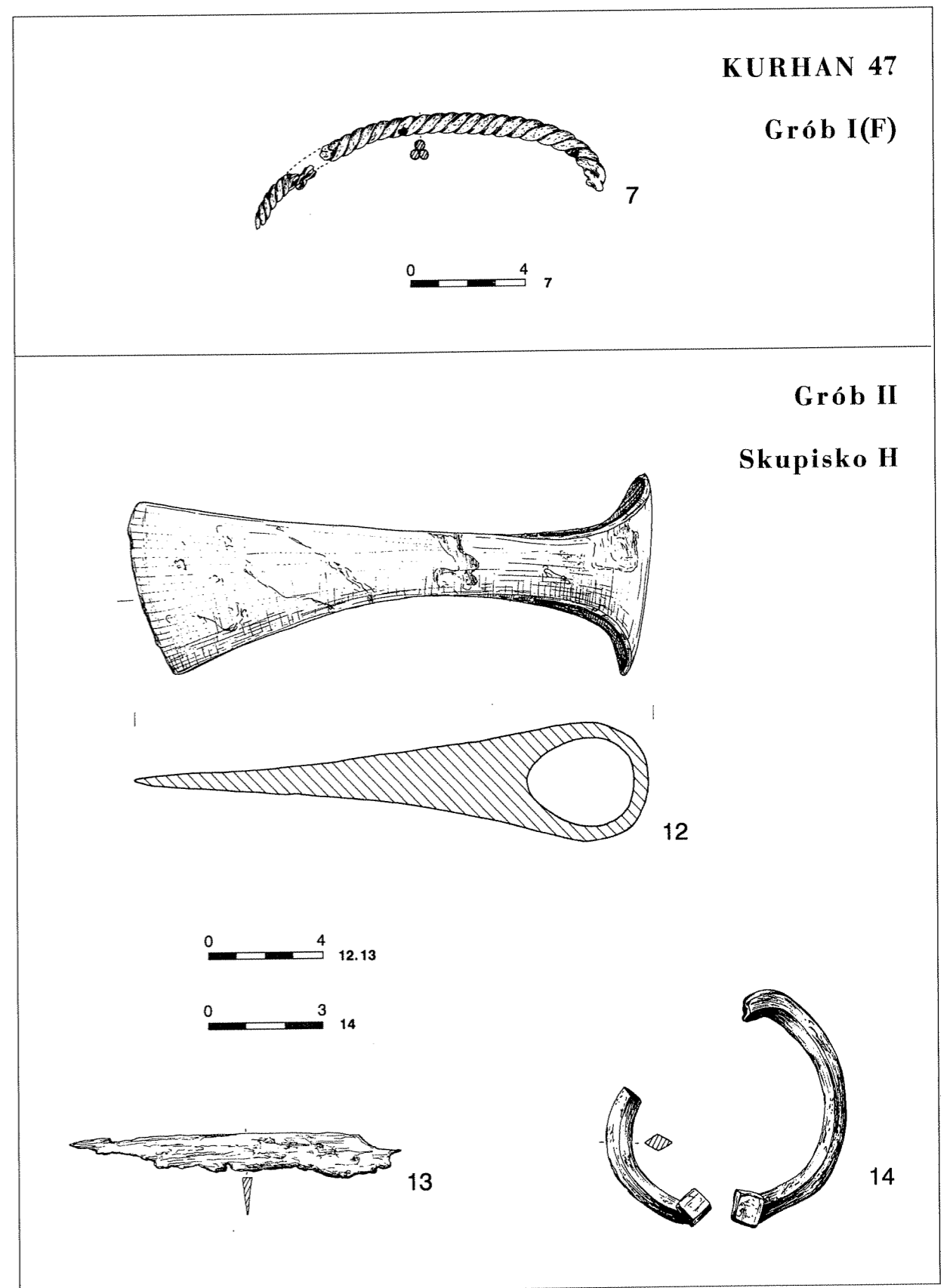

Tablica LXXIII. Kurhan 47/grób I (F): 7 – brąz. Kurhan 47/grób II/skupisko H: 12, 13 – żelazo; 14 – brąz.  
 Lentėle LXXIII. Pīlkapis Nr. 47/kapas Nr. I (F): 7 – brąza. Pīlkapis Nr. 47/kapas Nr. II/susikaupimas H: 12, 13 – geležis; 14 – brąza.  
 Plate LXXIII. Barrow 47/Grave I (F): 7 – bronze. Barrow 47/Grave II/concentration H: 12, 13 – iron; 14 – bronze.



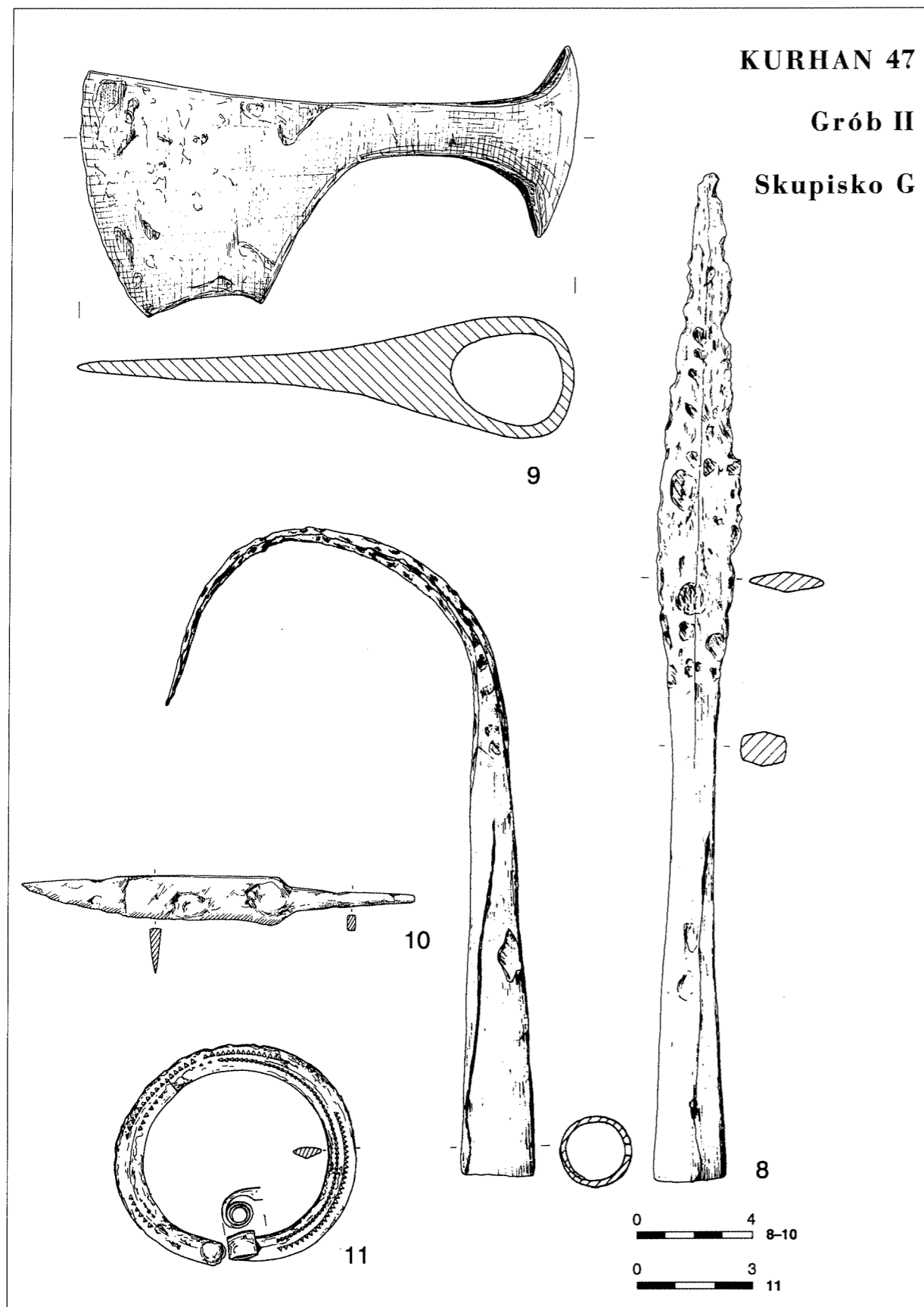

Tablica LXXIV. Kurhan 47/grób II/skupisko G: 8-10 – żelazo; 11 – brąz.  
Lentėle LXXIV. Pilkapis Nr. 47/kapas Nr. II/susikaupimas G: 8-10 – geležis; 11 – bronzė.  
Plate LXXIV. Barrow 47/Grave II/concentration G: 8-10 – iron; 11 – bronze.

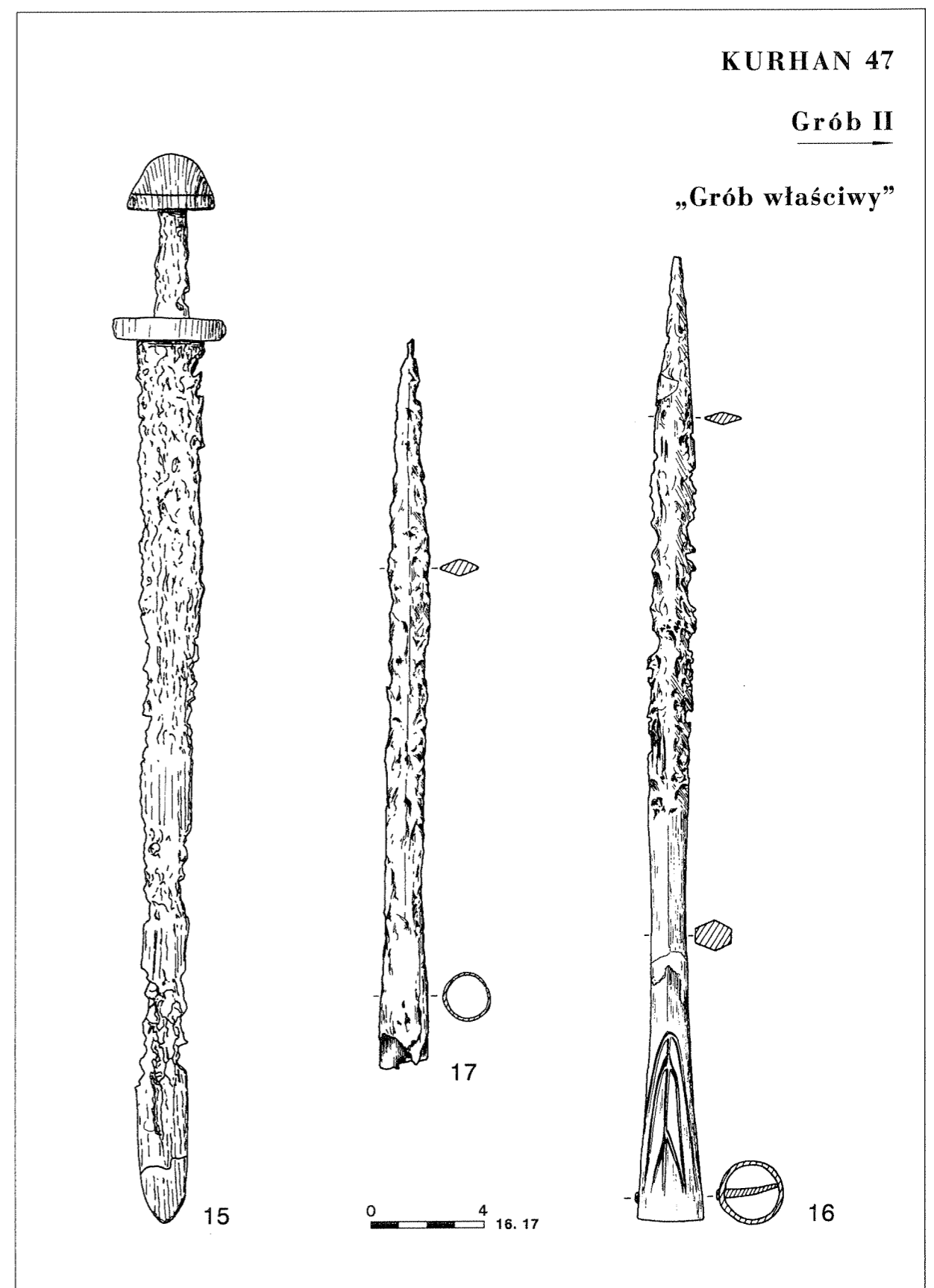

Tablica LXXV. Kurhan 47/grób II/„grób właściwy”: 15-17 – żelazo.  
Lentėle LXXV. Pilkapis Nr. 47/kapas Nr. II/„svarbiausias kapas”: 15-17 – geležis.  
Plate LXXV. Barrow 47/Grave II/“main grave”: 15-17 – iron.

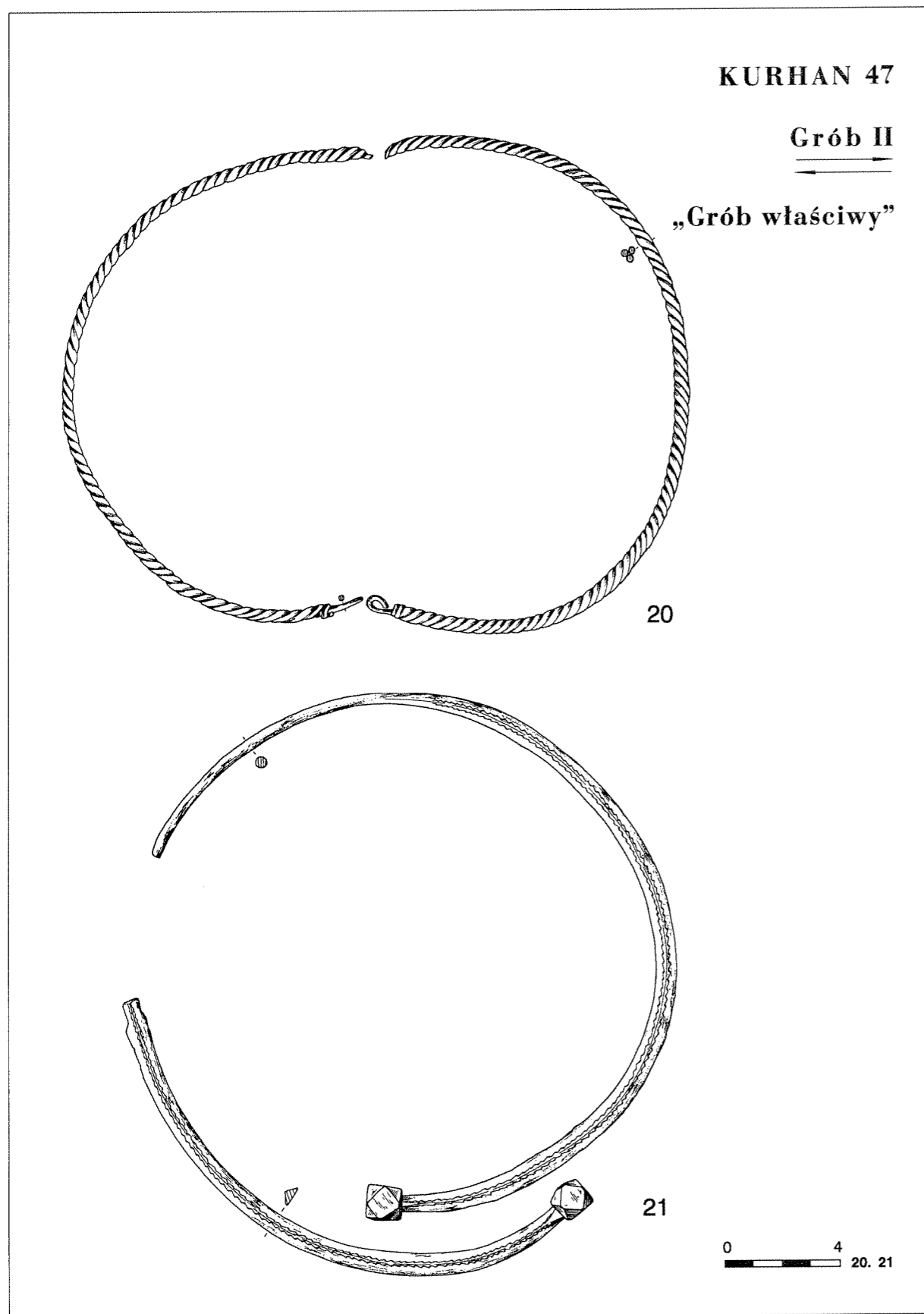

Tablica LXXVI. Kurhan 47/grób II/„grób właściwy”: 20, 21 – brąz.  
Lentėle LXXVI. Pilkapis Nr. 47/kapas Nr. II/„svarbiausias kapas”: 20, 21 – bronzė.  
Plate LXXVI. Barrow 47/Grave II/“main grave”: 20, 21 – bronze.

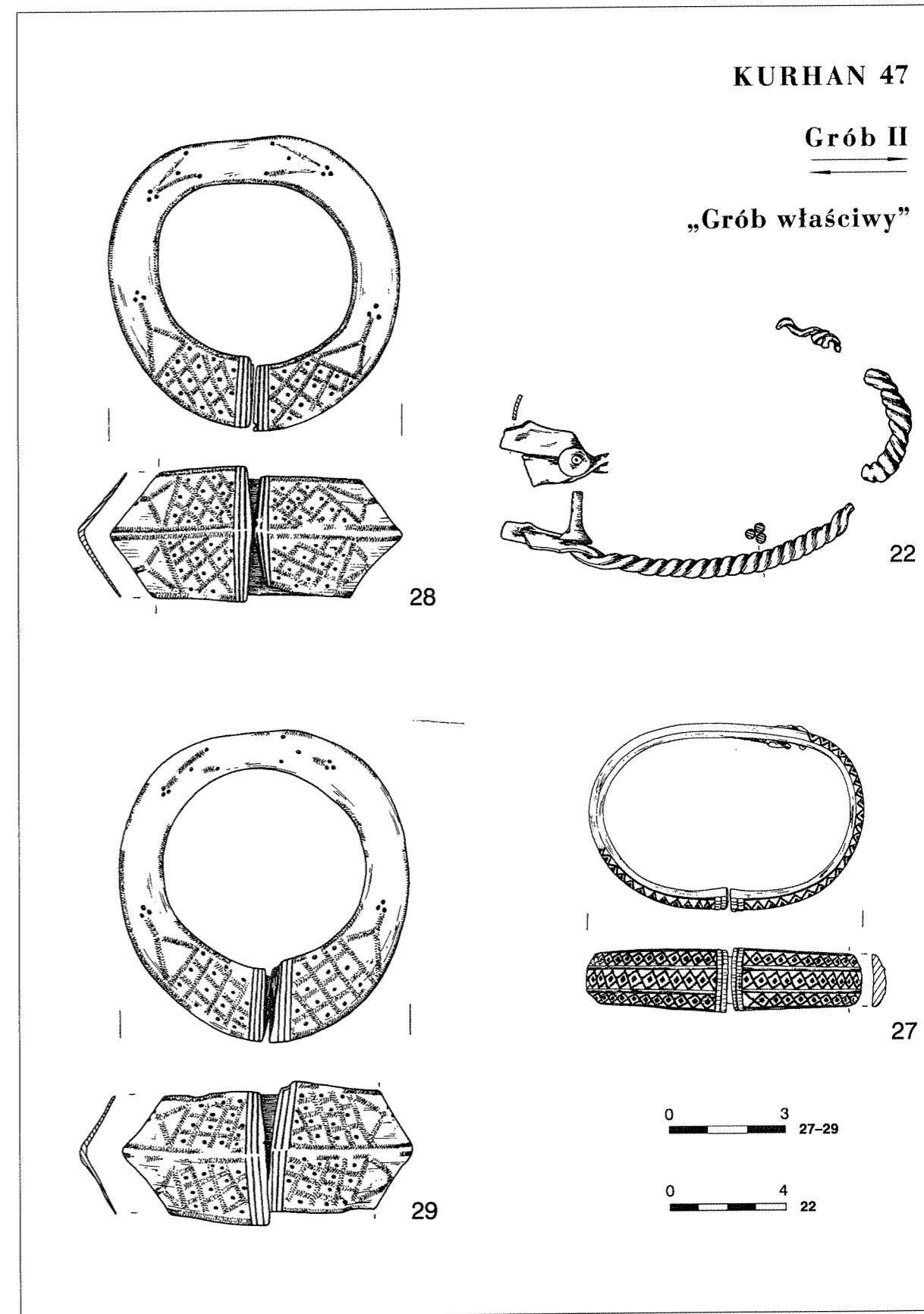

Tablica LXXVII. Kurhan 47/grób II/„grób właściwy”: 22, 27-29 – brąz.  
Lentėle LXXVII. Pilkapis Nr. 47/kapas Nr. II/„svarbiausias kapas”: 22, 27-29 – bronzė.  
Plate LXXVII. Barrow 47/Grave II/“main grave”: 22, 27-29 – bronze.

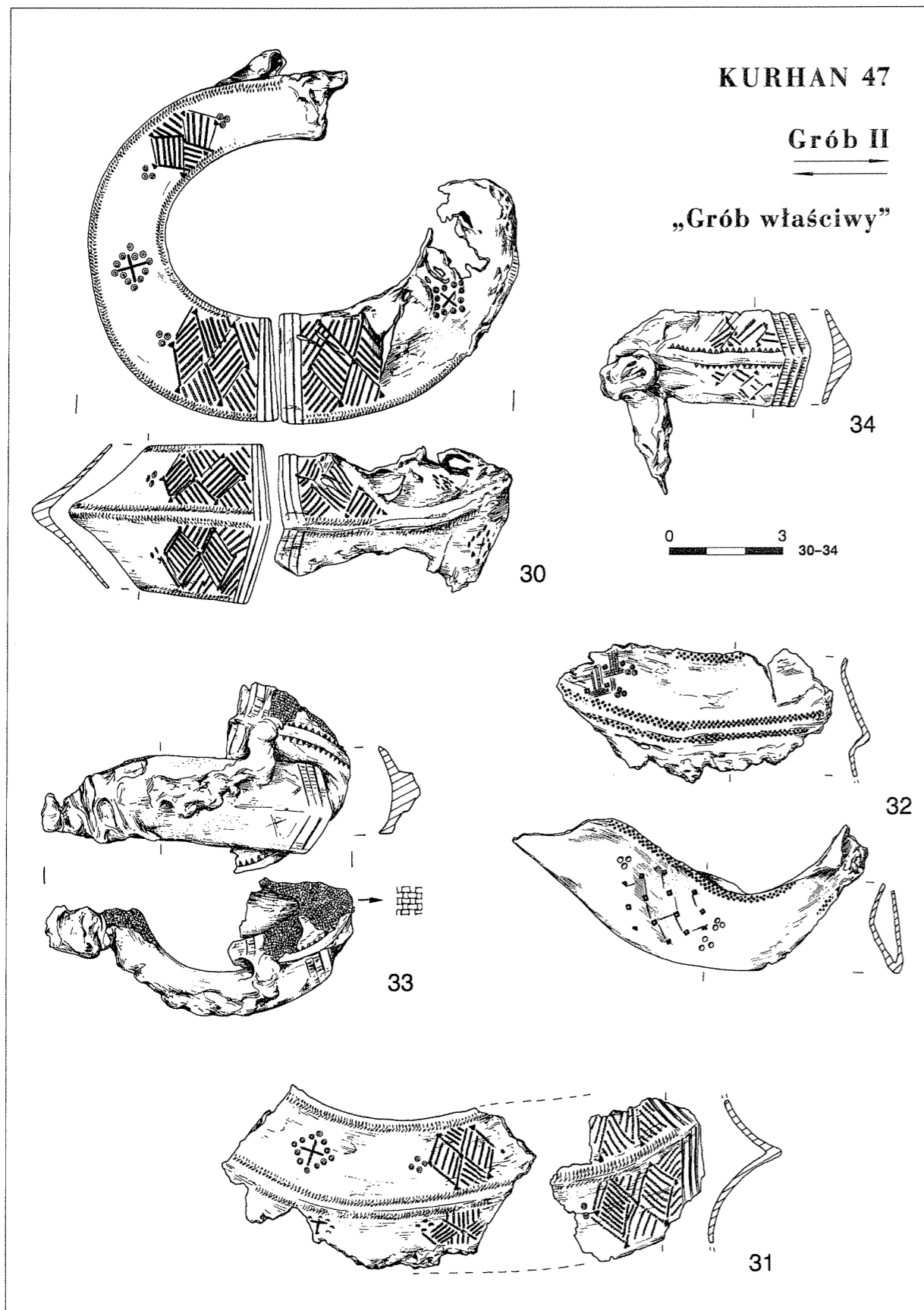

Tablica LXXVIII. Kuchan 47/grób II/„grób właściwy”: 30-34 – brąz.  
Lentėle LXXVIII. Pilkapis Nr. 47/kapas Nr. II/„svarbiausias kapas”: 30-34 – bronzė.  
Plate LXXVIII. Barrow 47/Grave II/“main grave”: 30-34 – bronze.

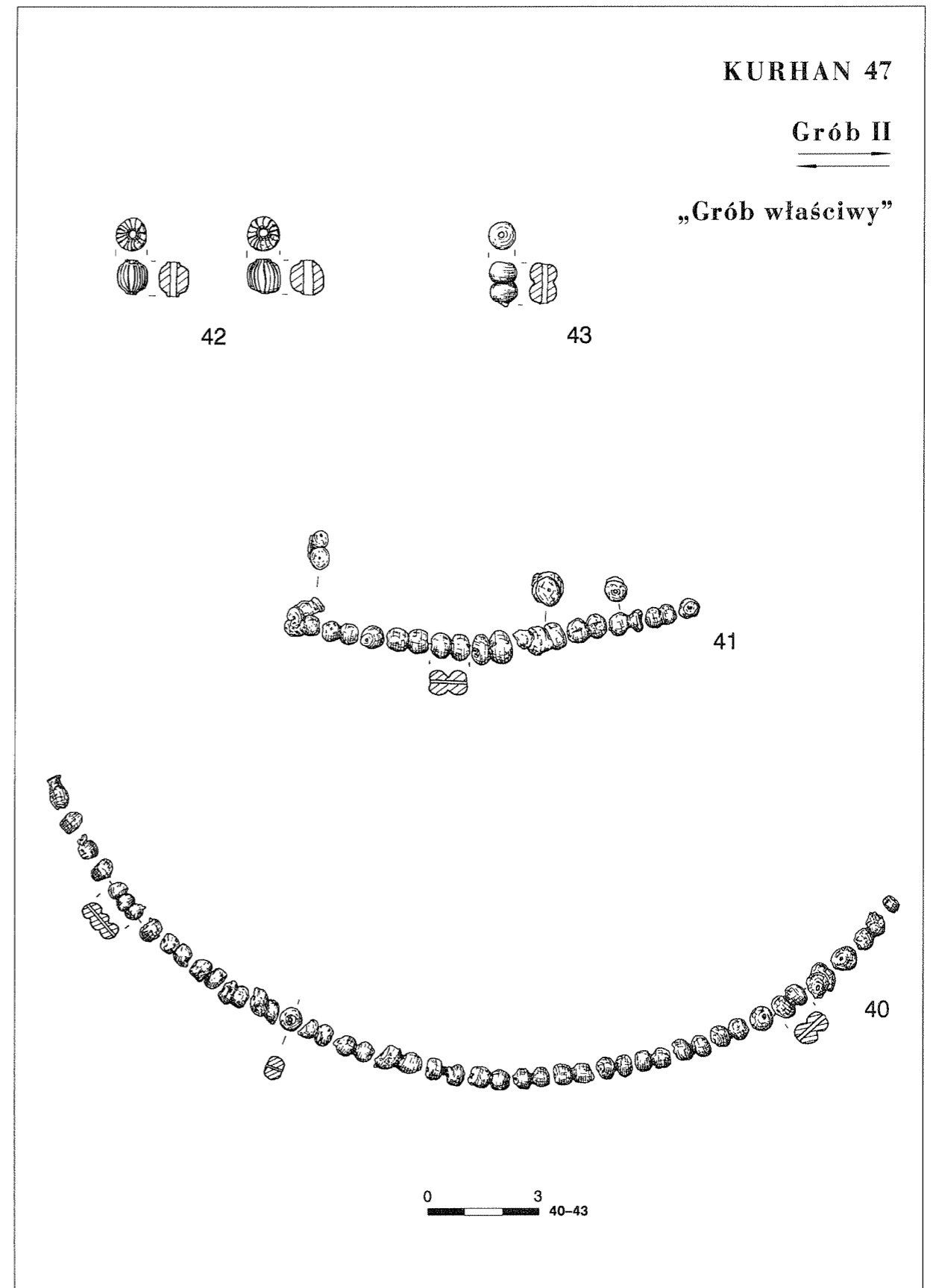

Tablica LXXIX. Kuchan 47/grób II/„grób właściwy”: 40-43 – szkło.  
Lentėle LXXIX. Pilkapis Nr. 47/kapas Nr. II/„svarbiausias kapas”: 40-43 – stiklas.  
Plate LXXIX. Barrow 47/Grave II/“main grave”: 40-43 – glass.

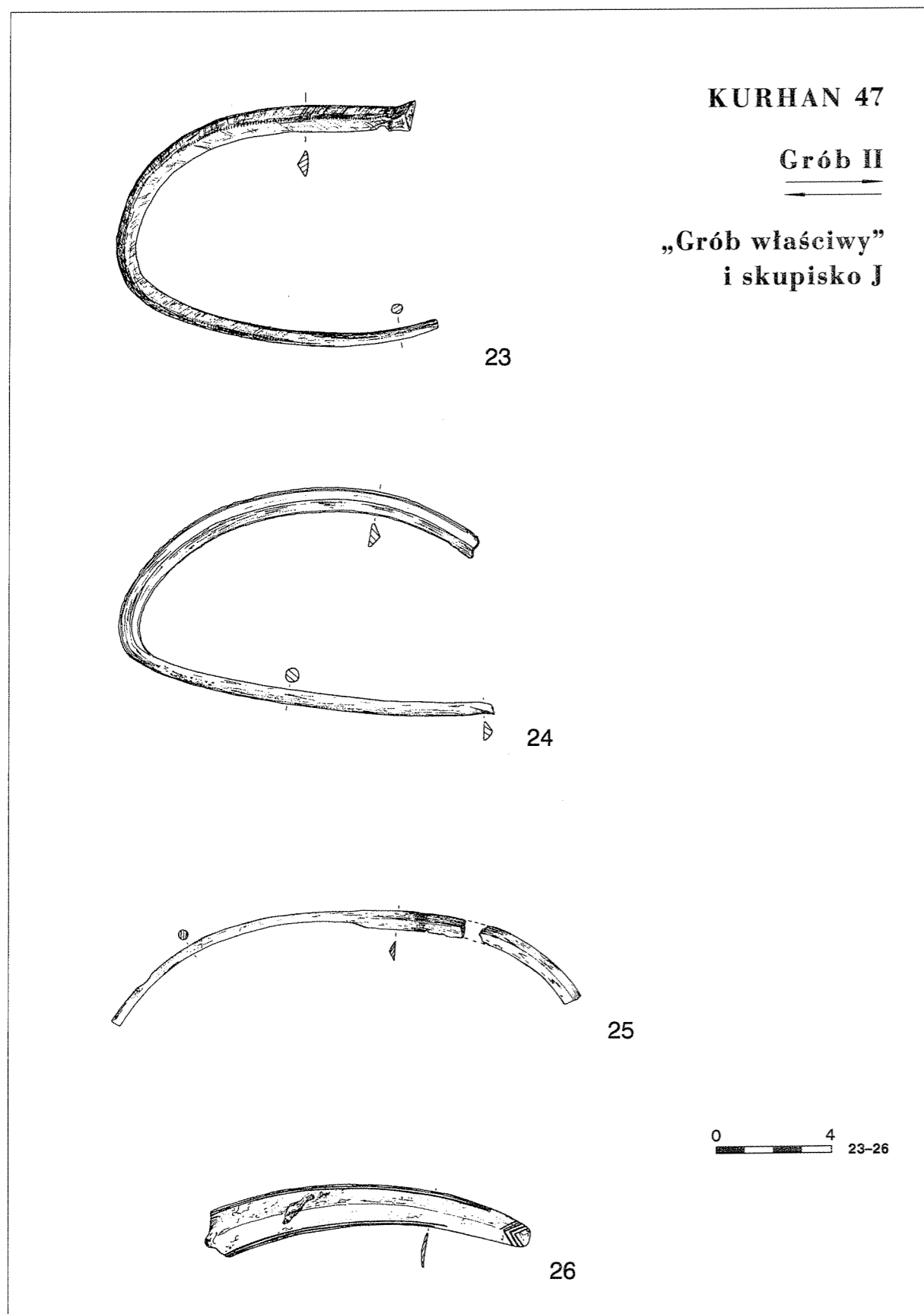

Tablica LXXX. Kurhan 47/grób II/„grób właściwy” i skupisko J: 23-26 – brąz.  
Lentėle LXXX. Pilkapis Nr. 47/kapas Nr. II/„svarbiausias kapas” ir susikaupimas J: 23-26 – bronzė.  
Plate LXXX. Barrow 47/Grave II/“main grave” and concentration J: 23-26 – bronze.

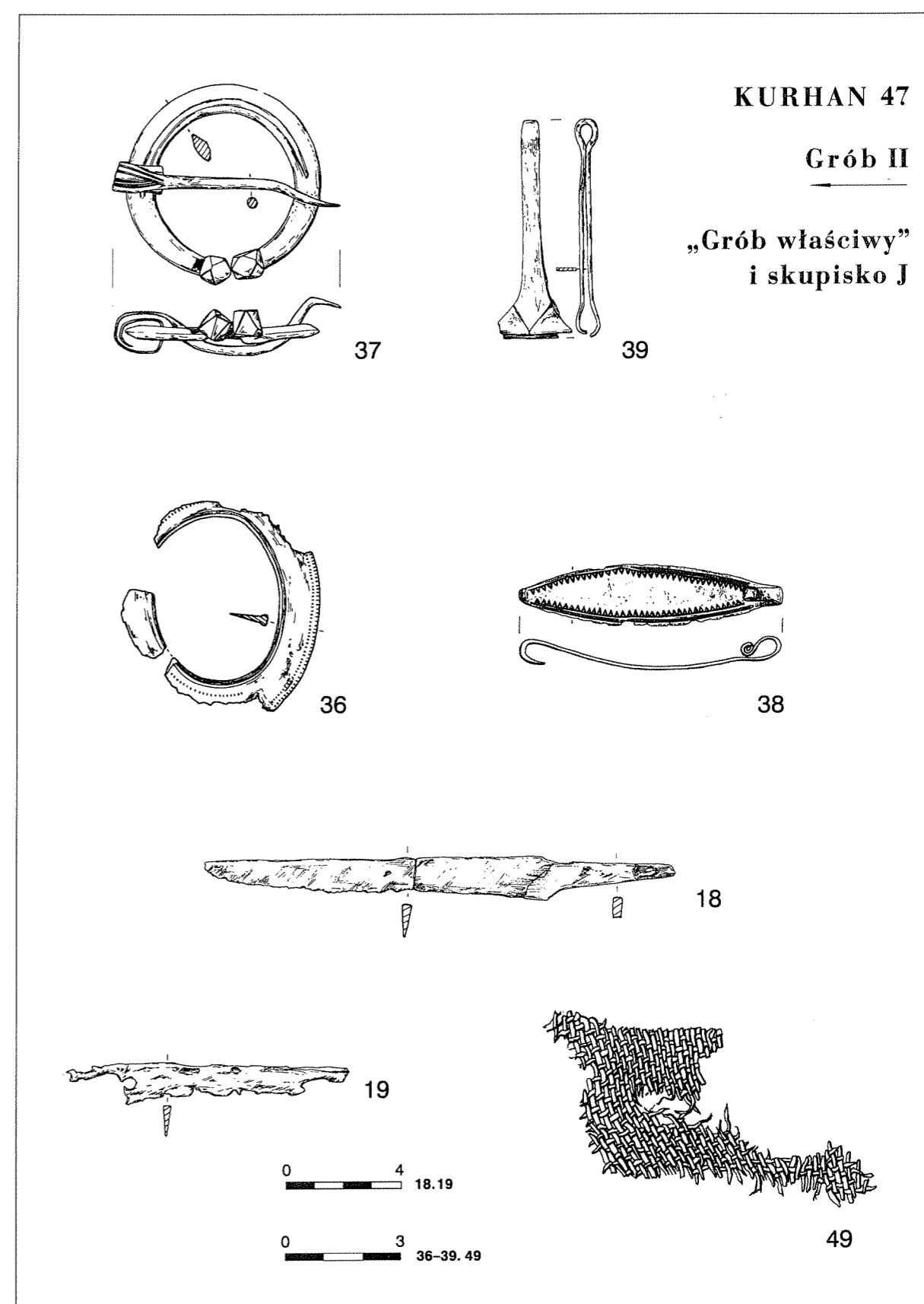

Tablica LXXXI. Kurhan 47/grób II/„grób właściwy” i skupisko J: 18, 19 – żelazo; 36-39 – brąz; 49 – tkanina.  
Lentėle LXXXI. Pilkapis Nr. 47/kapas Nr. II/„svarbiausias kapas” ir susikaupimas J: 18, 19 – geležis; 36-39 – bronzė; 49 – audinys.  
Plate LXXXI. Barrow 47/Grave II/“main grave” and concentration J: 18, 19 – iron; 36-39 – bronze; 49 – textile.

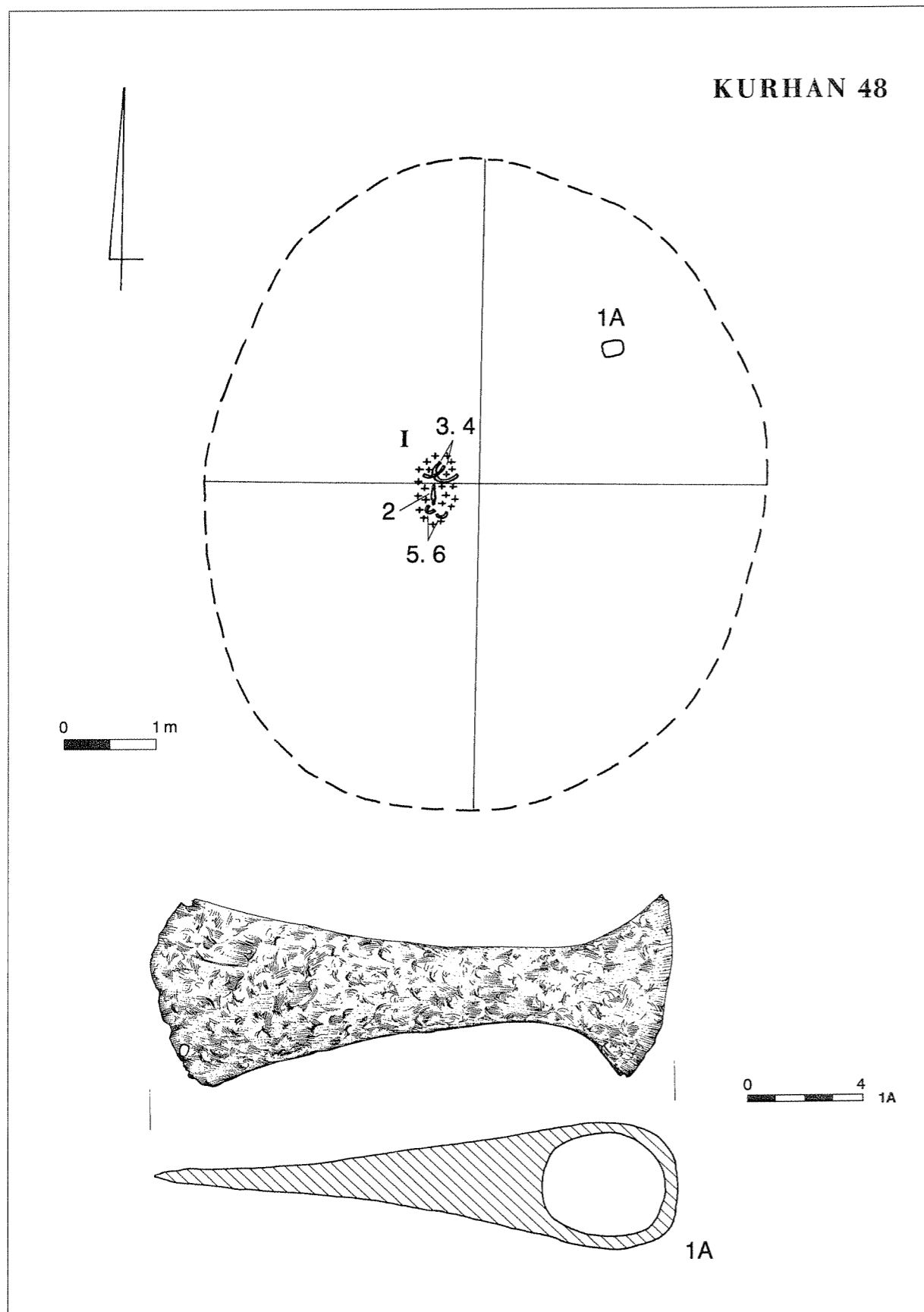

Tablica LXXXII. Kurhan 48/znaleziska lužne: 1A – želazo.  
 Lentėle LXXXII. Pirkapis Nr. 48/atsitiktiniai radiniai: 1A – geležis.  
 Plate LXXXII. Barrow 48/stray finds: 1A – iron.

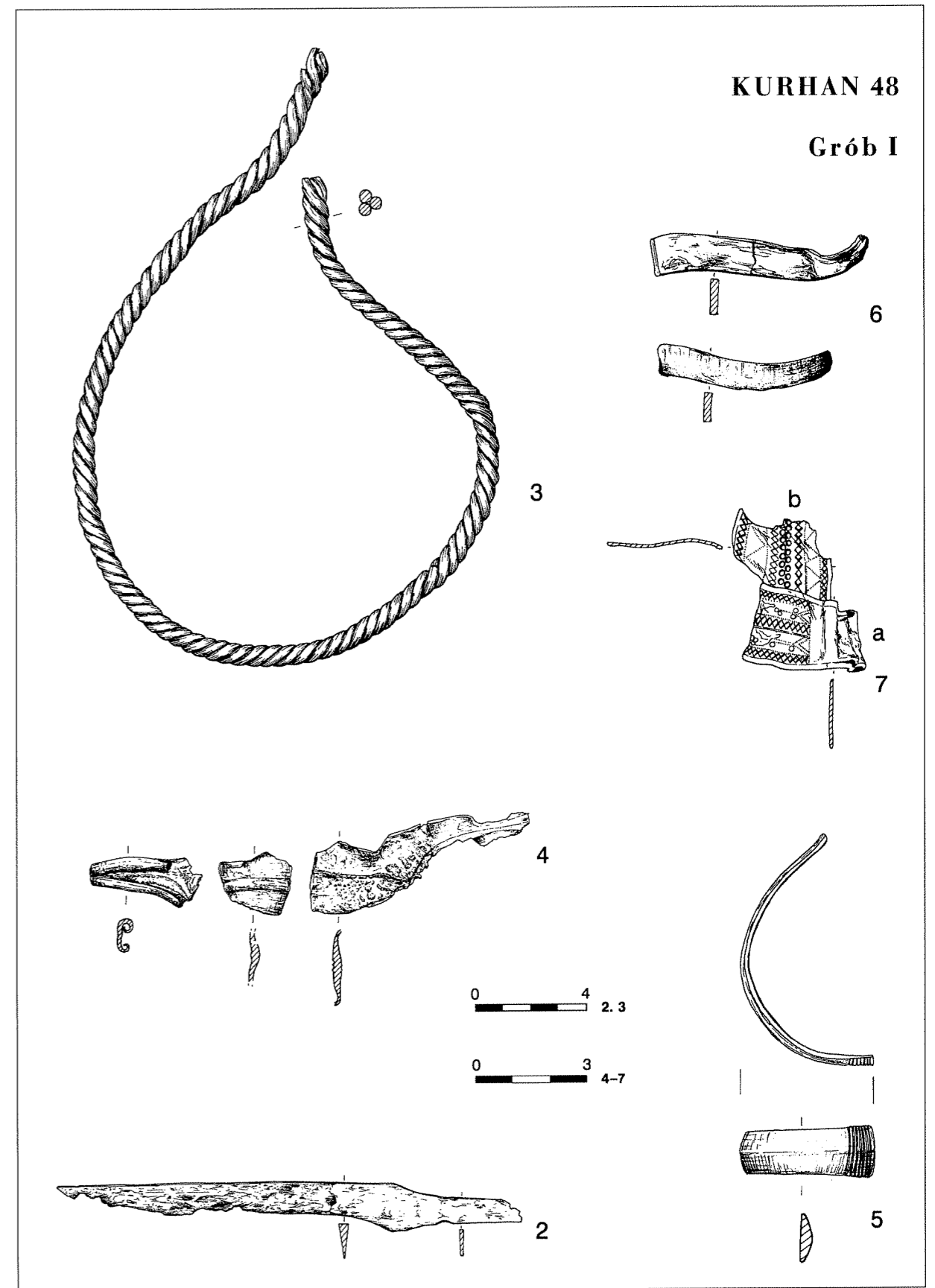

Tablica LXXXIII. Kurhan 48/grób I: 2 – želazo; 3–7 – brąz.  
 Lentėle LXXXIII. Pirkapis Nr. 48/kapas Nr. I: 2 – geležis; 3–7 – bronzė.  
 Plate LXXXIII. Barrow 48/Grave I: 2 – iron; 3–7 – bronze.

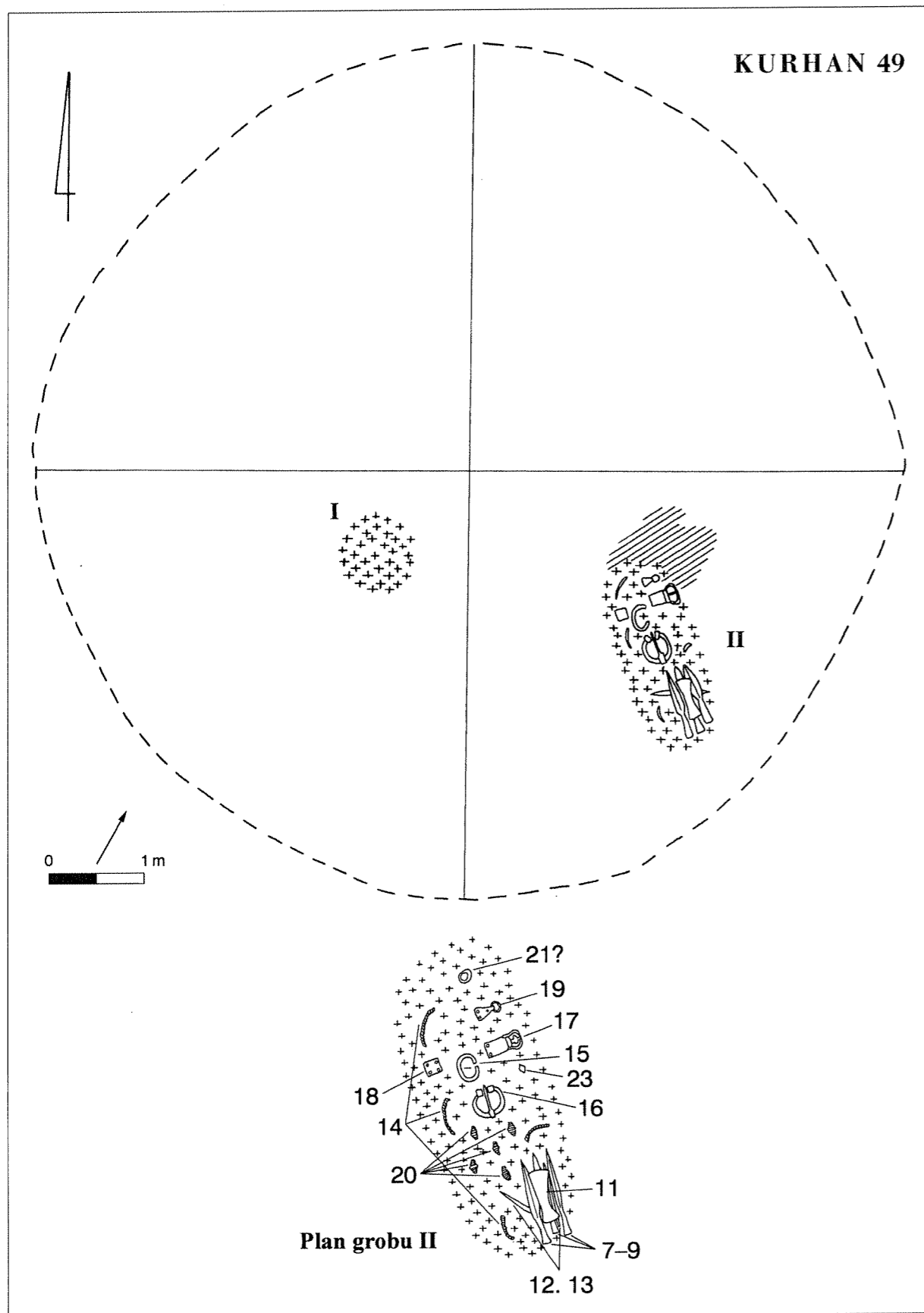

Tablica LXXXIV. Kurhan 49.  
Lentéle LXXXIV. Pílkapis Nr. 49.  
Plate LXXXIV. Barrow 49.

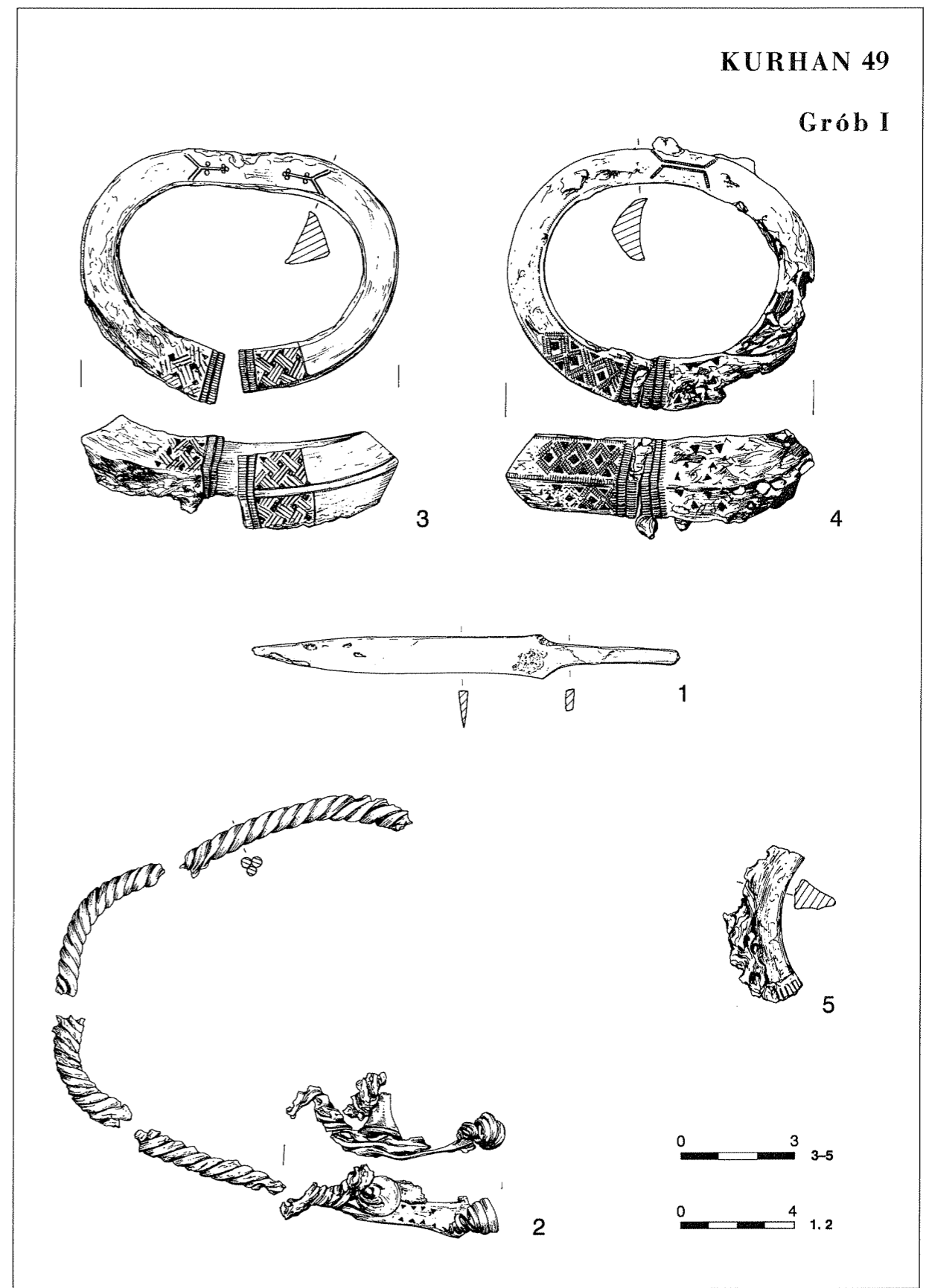

Tablica LXXXV. Kurhan 49/grób I: 1 - żelazo; 2-5 - brąz.  
Lentéle LXXXV. Pílkapis Nr. 49/kapas Nr. I: 1 - geležis; 2-5 - bronzė.  
Plate LXXXV. Barrow 49/Grave I: 1 - iron; 2-5 - bronze.

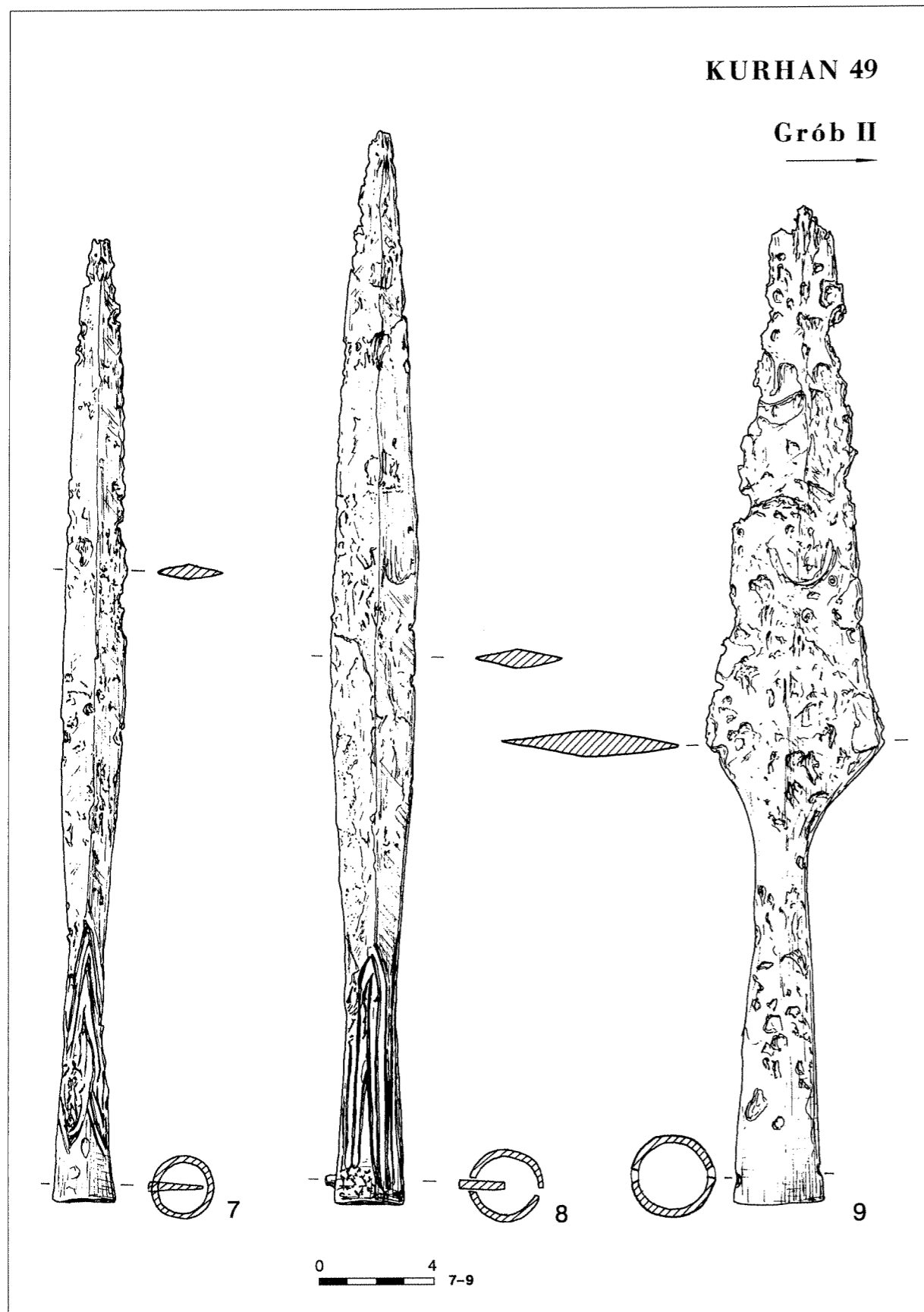

Tablica LXXXVI. Kurhan 49/grób II: 7-9 – želazo.  
Lentéle LXXXVI. Pílkapis Nr. 49/kapas Nr. II: 7-9 – geležis.  
Plate LXXXVI. Barrow 49/Grave II: 7-9 – iron.

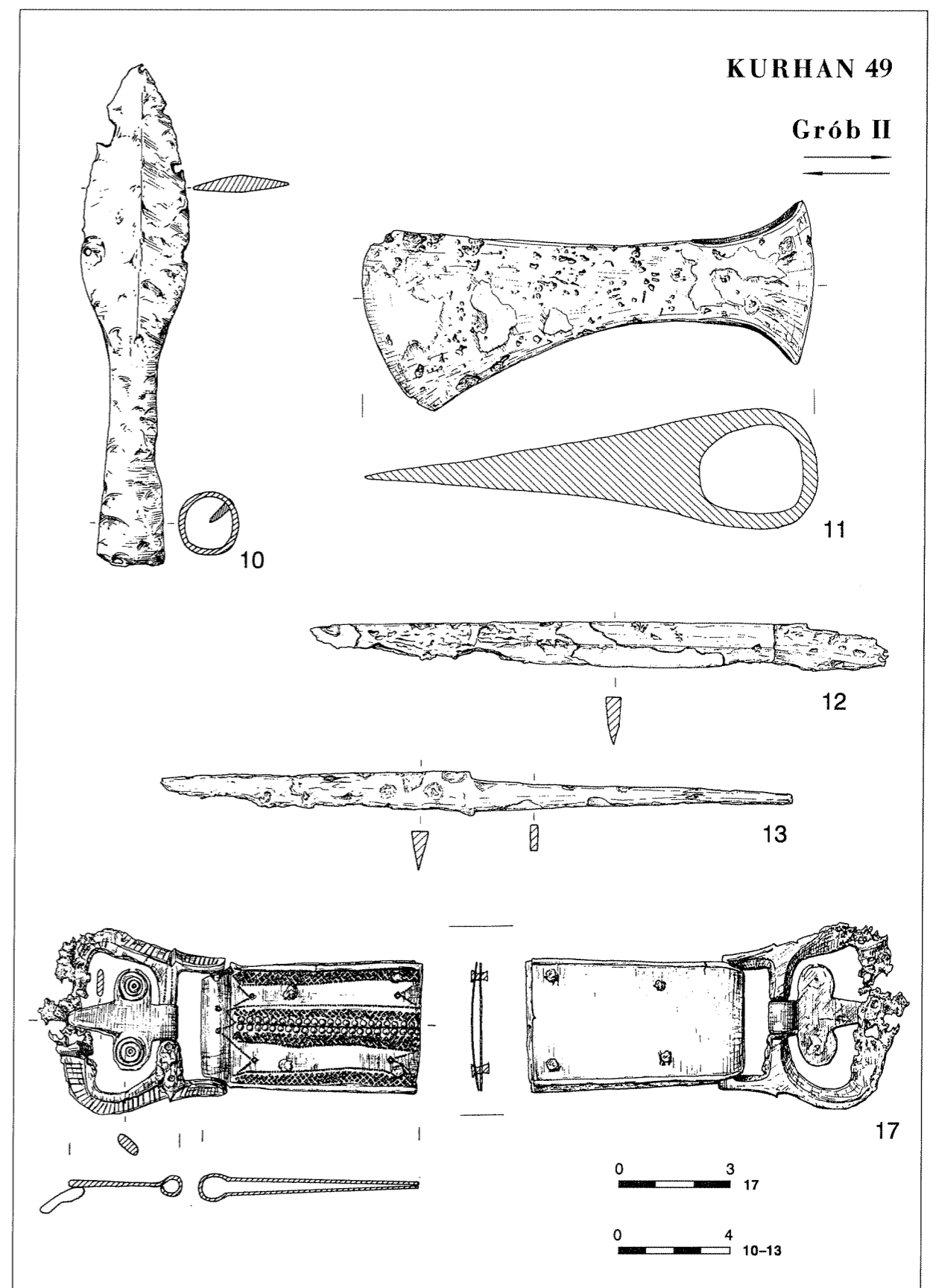

Tablica LXXXVII. Kurhan 49/grób II: 10-13 – želazo; 17 – brąz.  
Lentéle LXXXVII. Pílkapis Nr. 49/kapas Nr. II: 10-13 – geležis; 17 – bronz.  
Plate LXXXVII. Barrow 49/Grave II: 10-13 – iron; 17 – bronze.

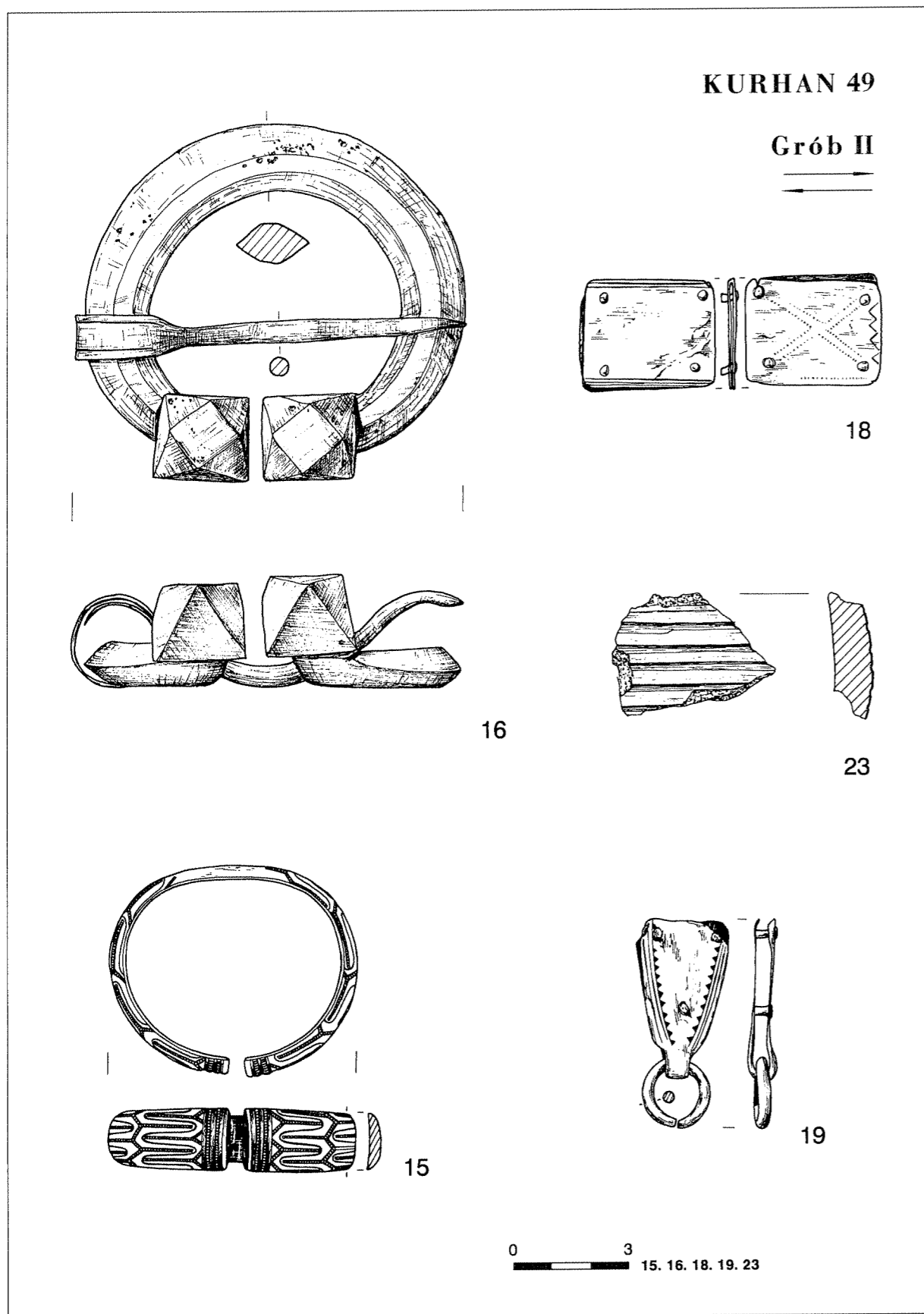

Tablica LXXXVIII. Kurhan 49/grób II: 15, 16, 18, 19 – brąz; 23 – glina.  
Lentéle LXXXVIII. Pílkapis Nr. 49/kapas Nr. II: 15, 16, 18, 19 – brónza; 23 – molis.  
Plate LXXXVIII. Barrow 49/Grave II: 15, 16, 18, 19 – bronze; 23 – clay.

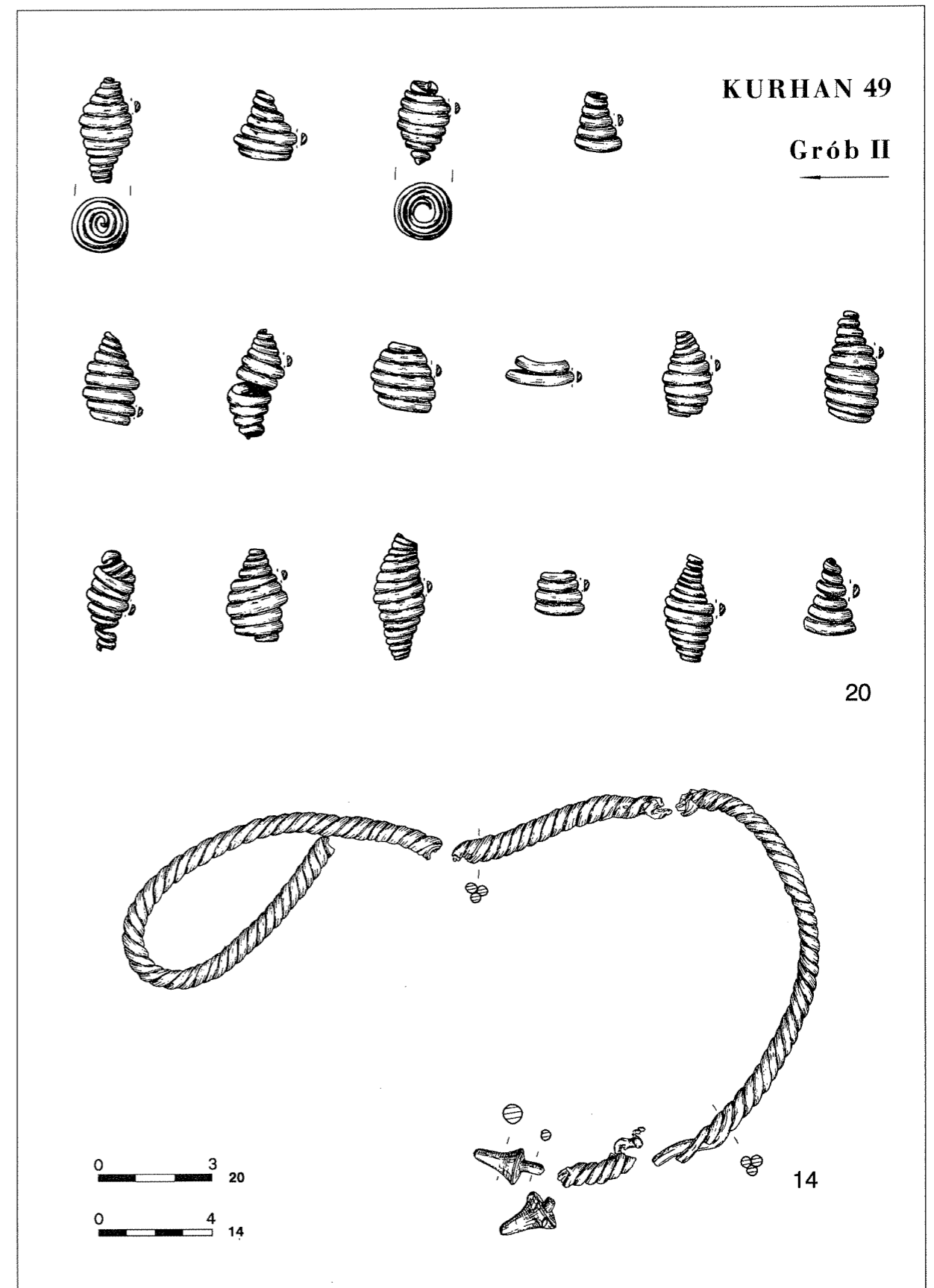

Tablica LXXXIX. Kurhan 49/grób II: 14, 20 – brąz.  
Lentéle LXXXIX. Pílkapis Nr. 49/kapas Nr. II: 14, 20 – brónza.  
Plate LXXXIX. Barrow 49/Grave II: 14, 20 – bronze.



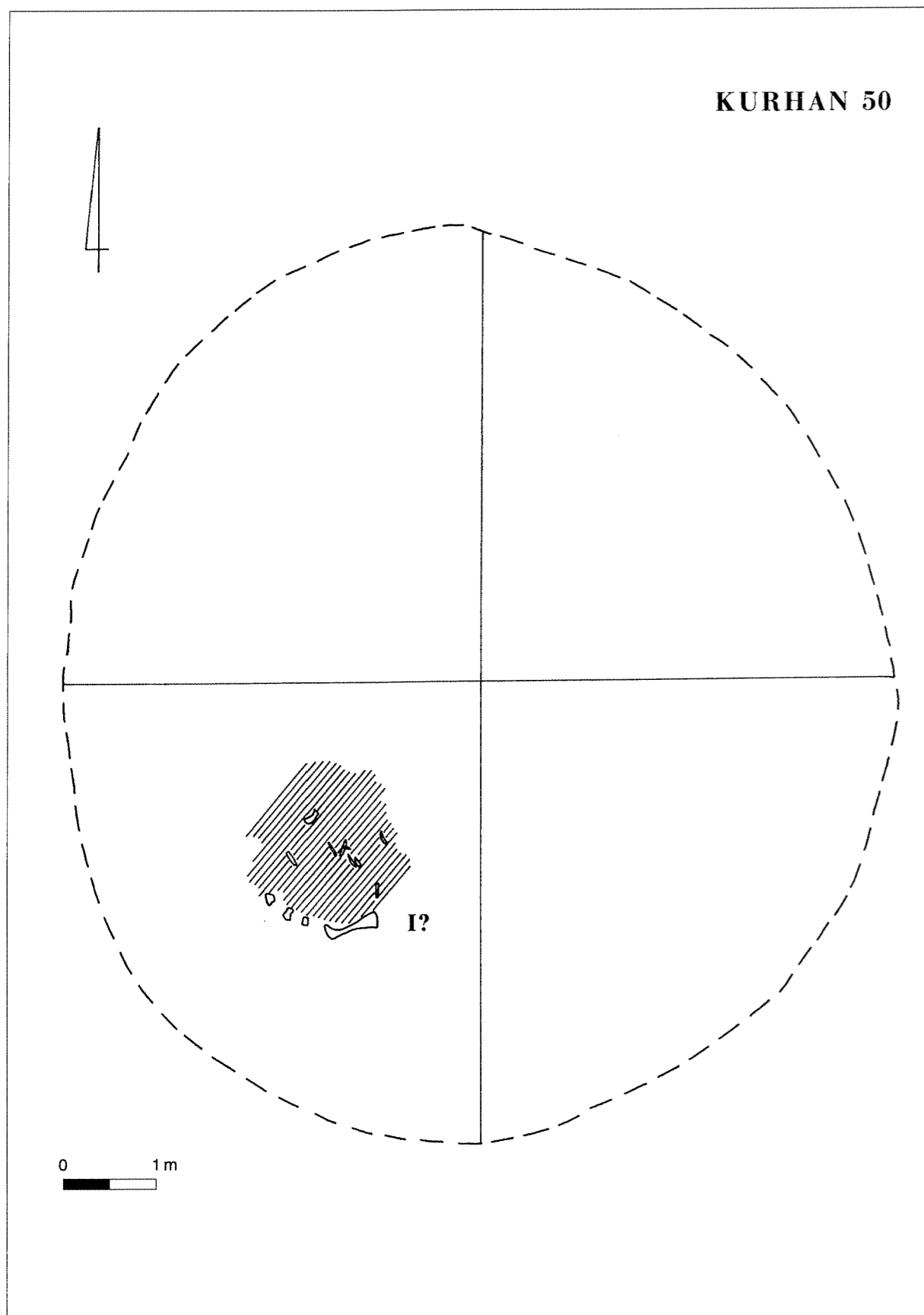

Tablica XC. Kurhan 50.  
Lentėle XC. Pilkapis Nr. 50.  
Plate XC. Barrow 50.

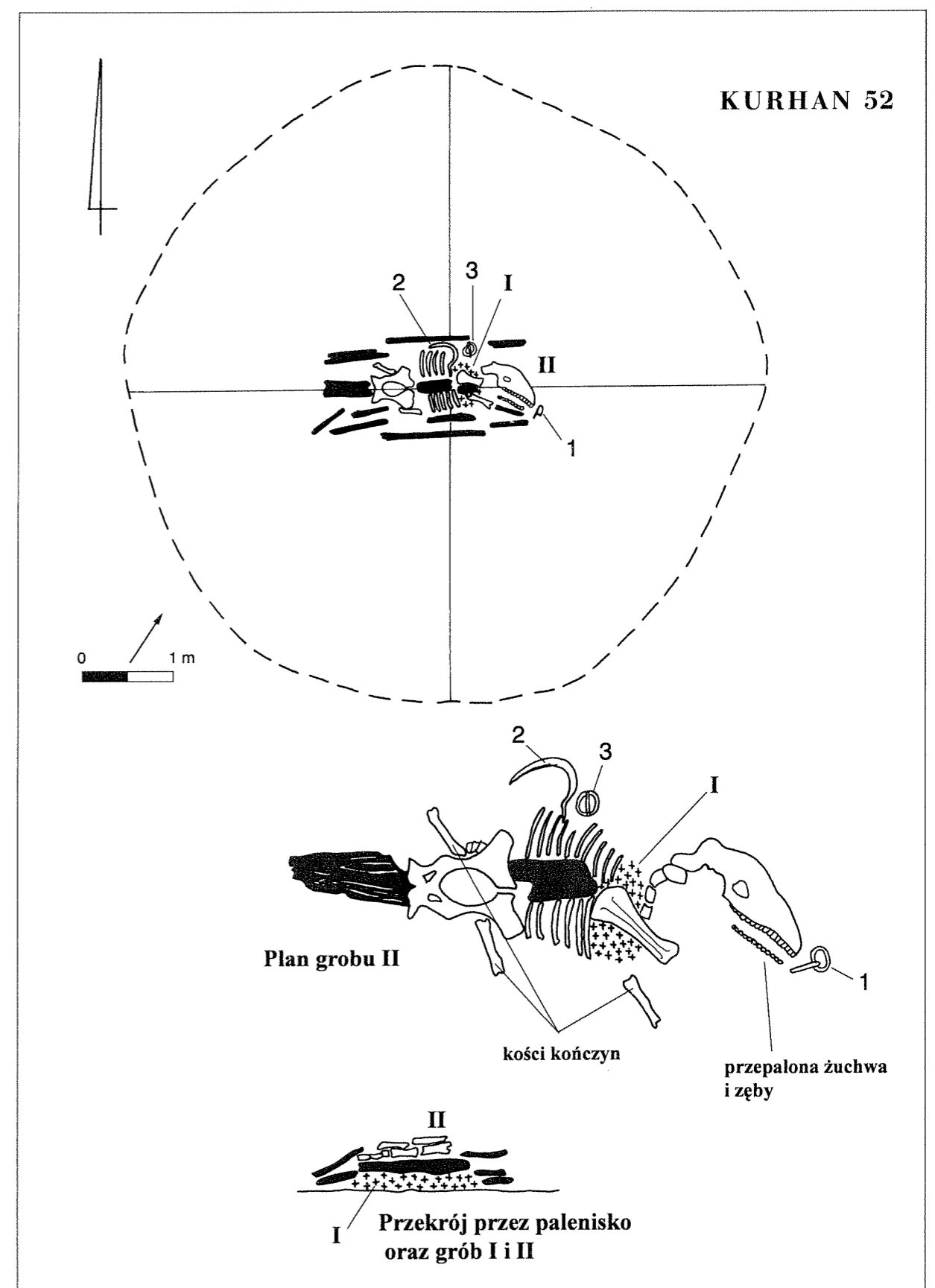

Tablica XCI. Kurhan 52.  
Lentėle XCI. Pilkapis Nr. 52.  
Plate XCI. Barrow 52.

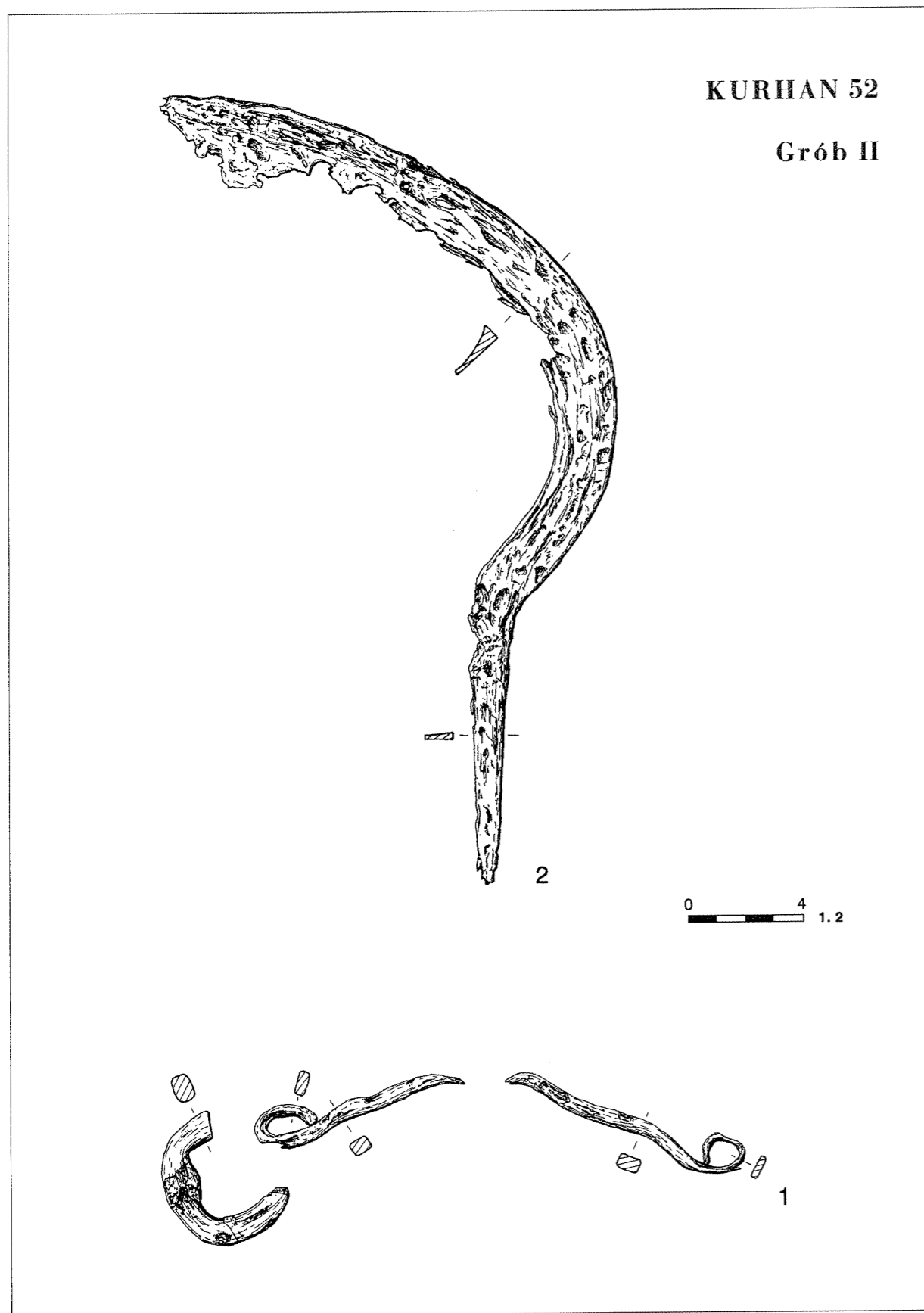

Tablica XCII. Kurhan 52/grób II: 1, 2 – żelazo.  
Lentéle XCII. Pílkapis Nr. 52/kapas Nr. II: 1, 2 – gelezis.  
Plate XCII. Barrow 52/Grave II: 1, 2 – iron.

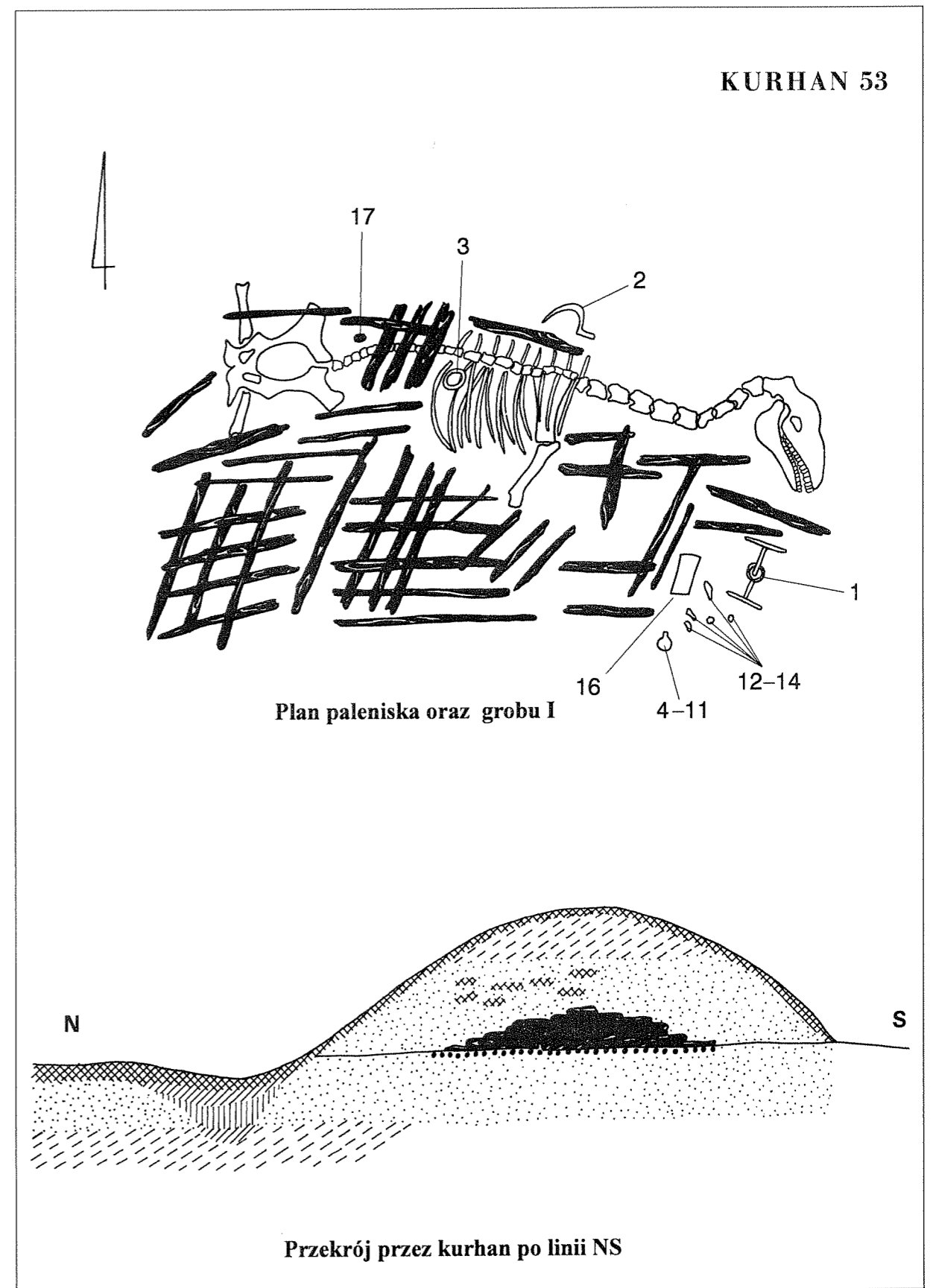

Tablica XCIII. Kurhan 53.  
Lentéle XCIII. Pílkapis Nr. 53.  
Plate XCIII. Barrow 53.

KURHAN 53

Grób I

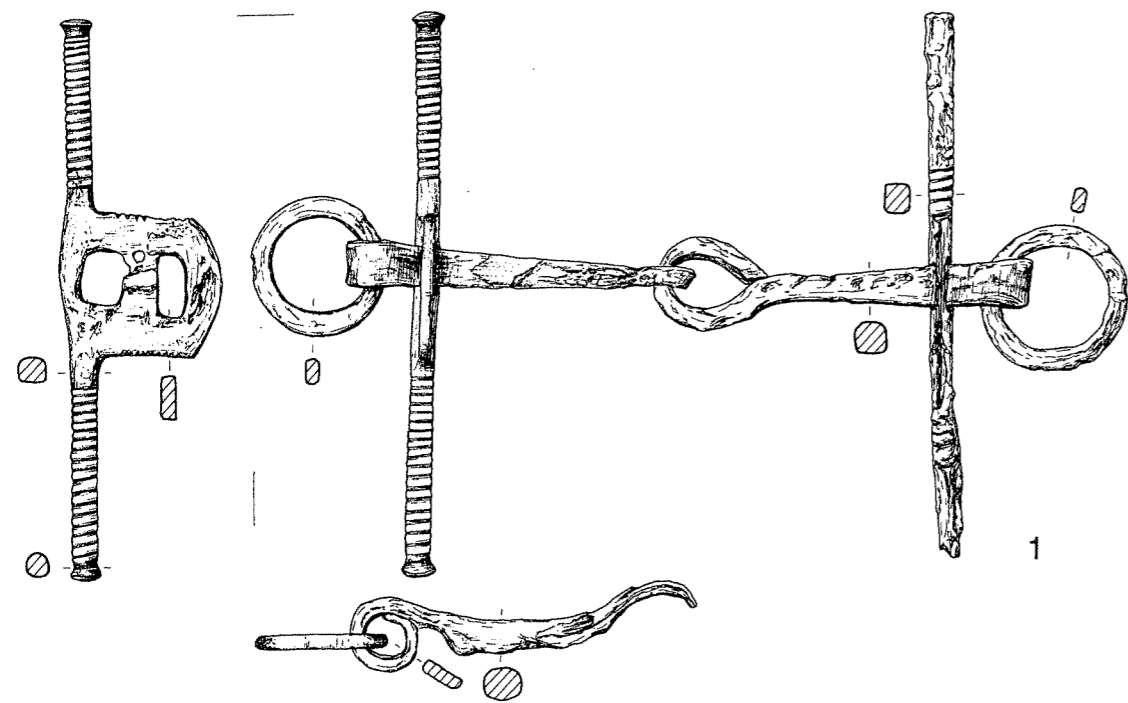
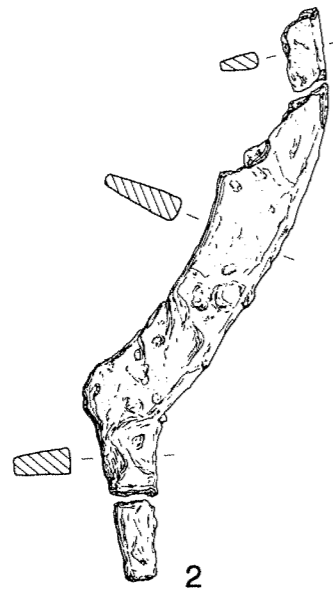

Tablica XCIV. Kurhan 53/grób I: 1, 2 – želazo.  
Lentéle XCIV. Pílkapis Nr. 53/kapas Nr. I: 1, 2 – geležis.  
Plate XCIV. Barrow 53/Grave I: 1, 2 – iron.

KURHAN 53

Grób I

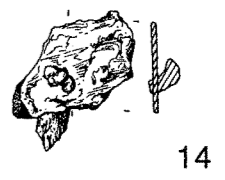
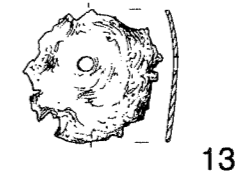
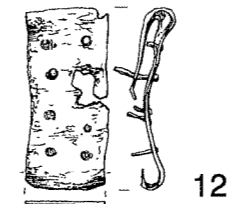
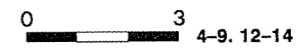
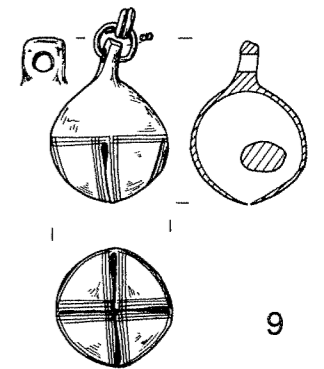
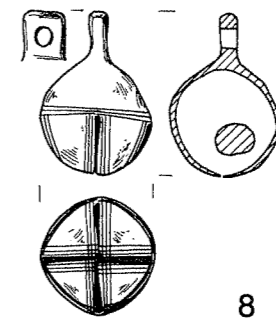
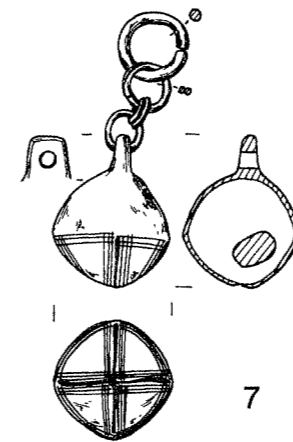
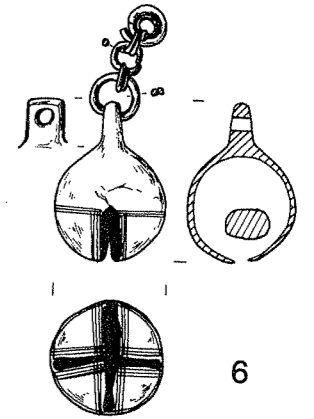
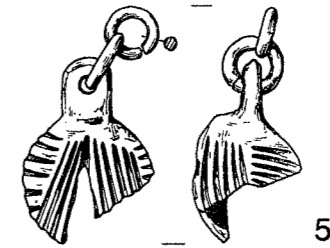
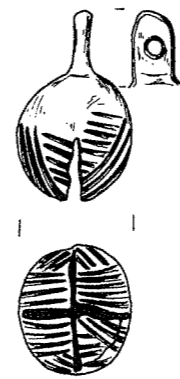

Tablica XCV. Kurhan 53/grób I: 4-9, 12-14 – brąz.  
Lentéle XCV. Pílkapis Nr. 53/kapas Nr. I: 4-9, 12-14 – bronz.  
Plate XCV. Barrow 53/Grave I: 4-9, 12-14 – bronze.

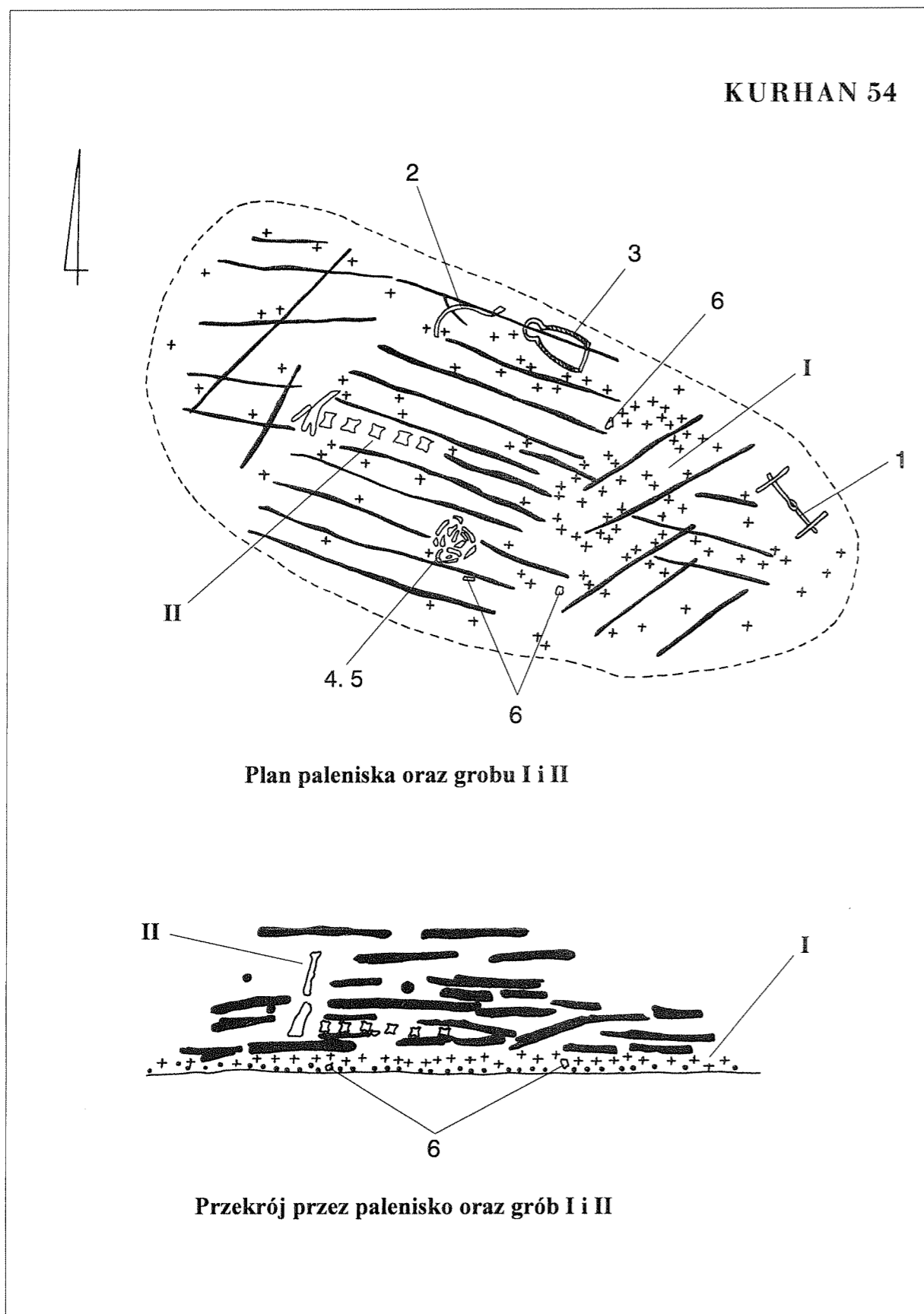

Tablica XCVI. Kurhan 54.  
Lentéle XCVI. Pílkapis Nr. 54.  
Plate XCVI. Barrow 54.

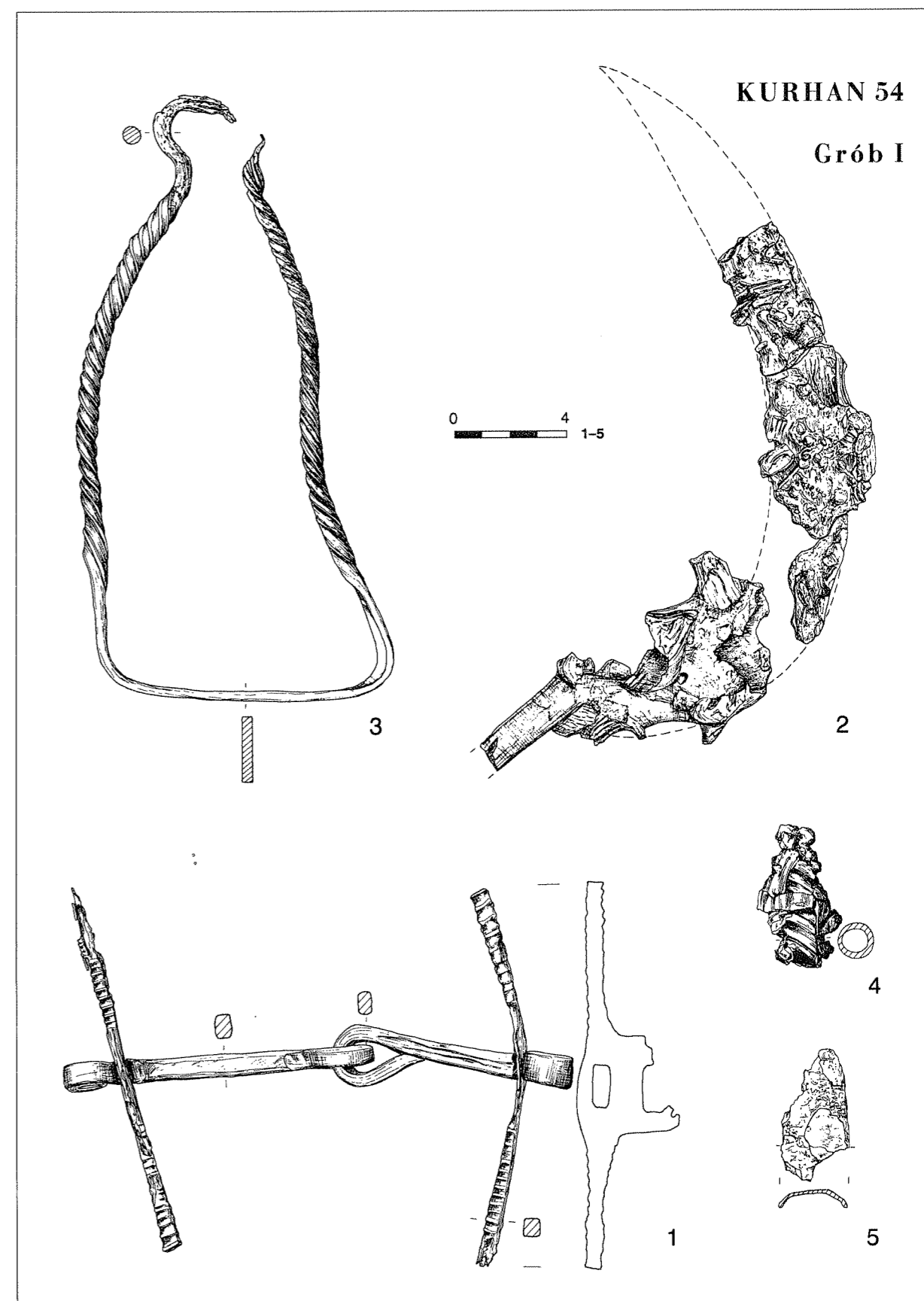

Tablica XCVII. Kurhan 54/grób I: 1-5 - żelazo.  
Lentéle XCVII. Pílkapis Nr. 54/kapas Nr. I: 1-5 - geležis.  
Plate XCVII. Barrow 54/Grave I: 1-5 - iron.

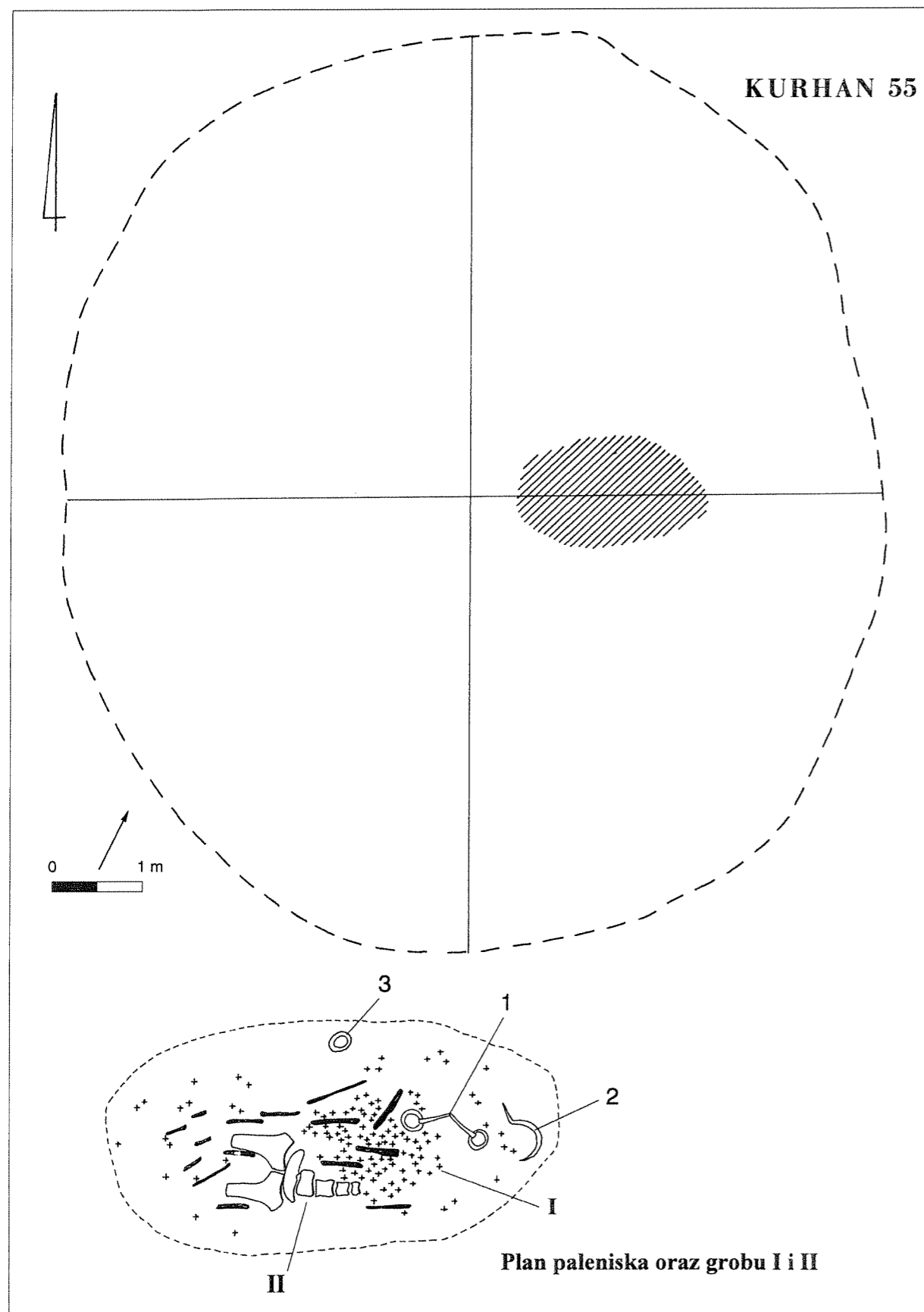

Tablica XCVIII. Kurhan 55.  
Lentéle XCVIII. Pílkapis Nr. 55.  
Plate XCVIII. Barrow 55.

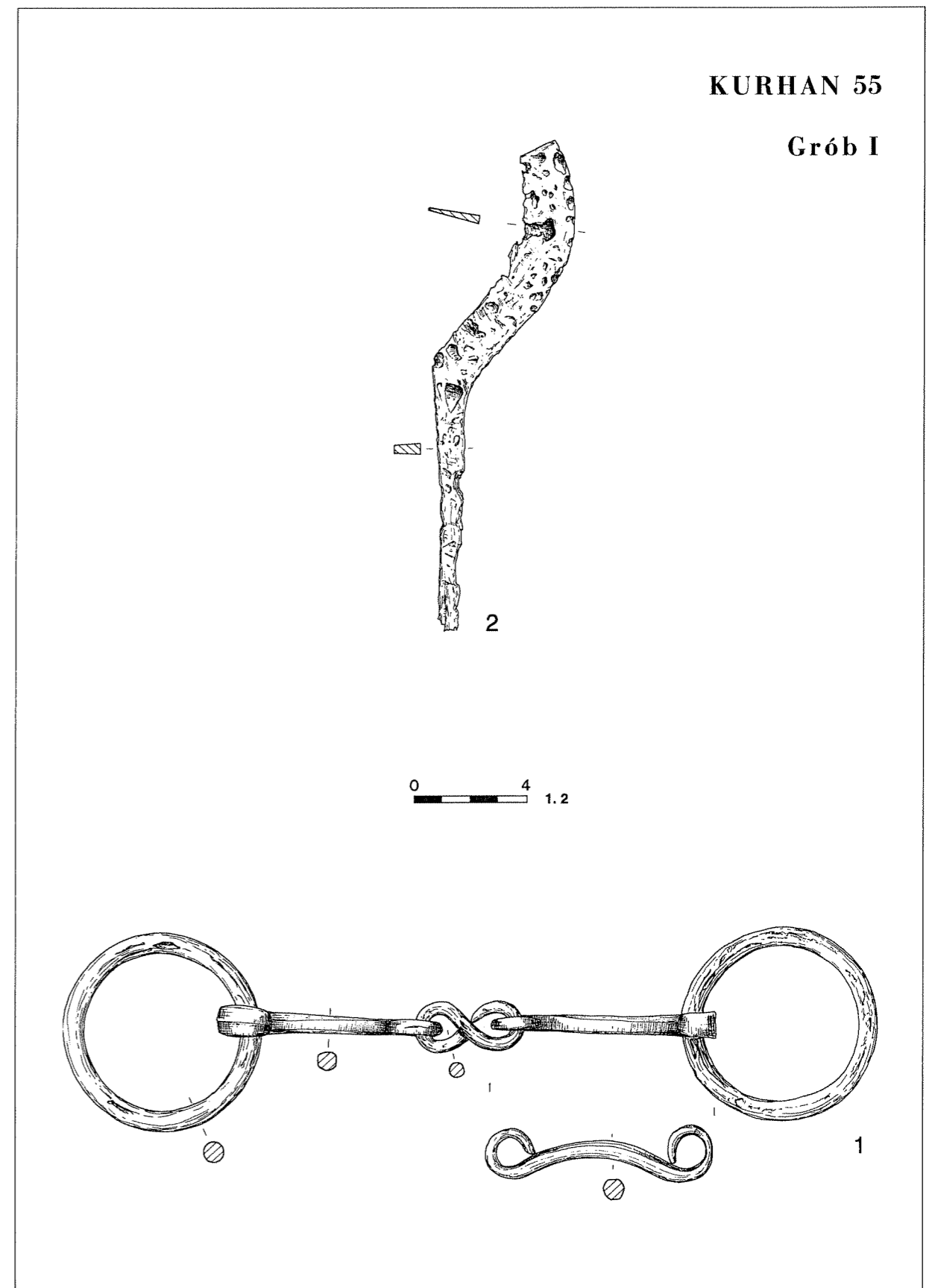

Tablica XCIX. Kurhan 55/grób I: 1, 2 – żelazo.  
Lentéle XCIX. Pílkapis Nr. 55/kapas Nr. I: 1, 2 – geležis.  
Plate XCIX. Barrow 55/Grave I: 1, 2 – iron.

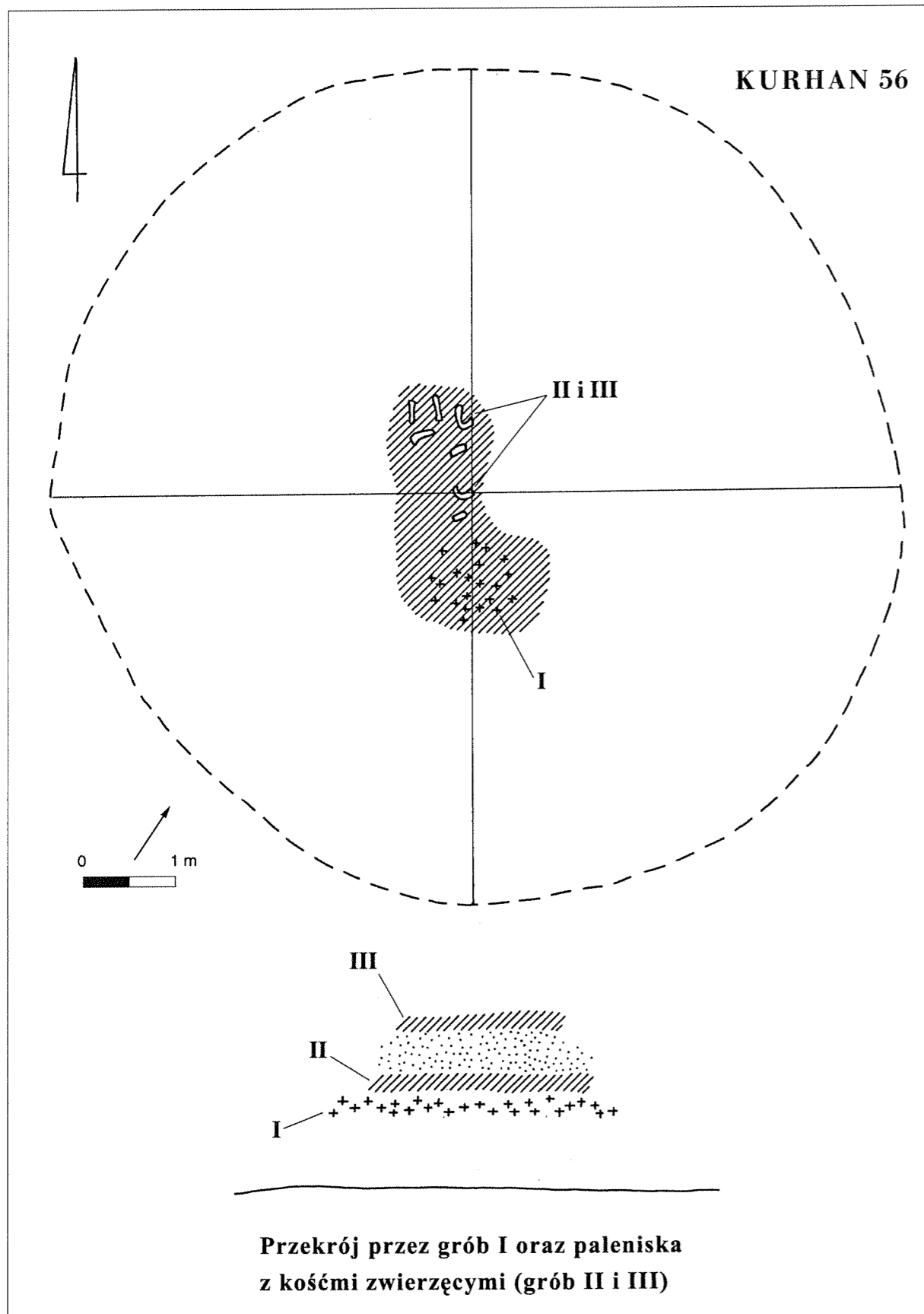

Tablica C. Kurhan 56.  
Lentėle C. Pilkapis Nr. 56.  
Plate C. Barrow 56.

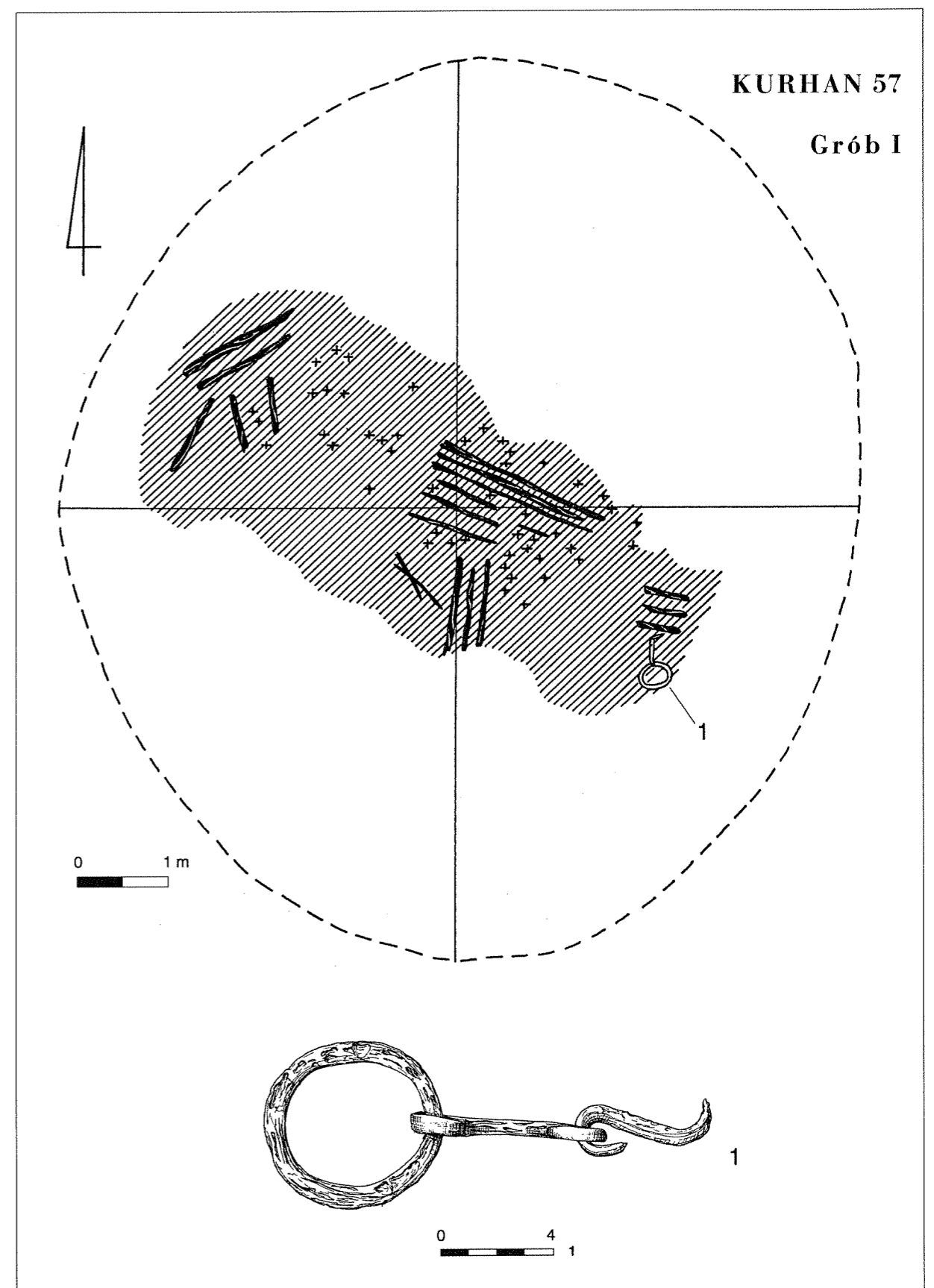

Tablica Cl. Kurhan 57/grób I: 1 – żelazo.  
Lentėle Cl. Pilkapis Nr. 57/kapas Nr. I: 1 – geležis.  
Plate Cl. Barrow 57/Grave I: 1 – iron.

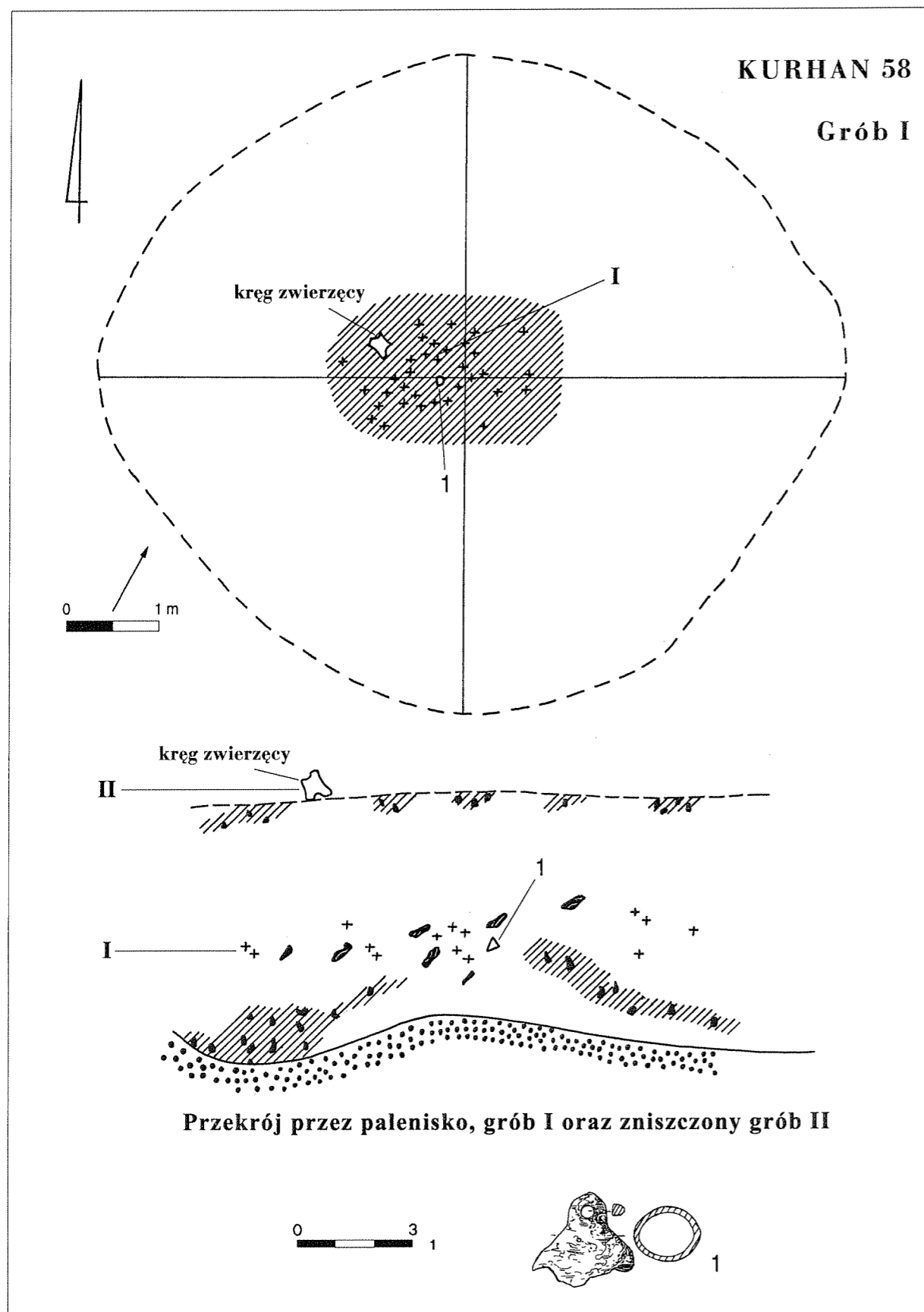

Tablica CII. Kurhan 58/grób I: 1 – brąz.  
Lentéle CII. Pílkapis Nr. 58/kapas Nr. I: 1 – bronz.  
Plate CII. Barrow 58/Grave I: 1 – bronze.

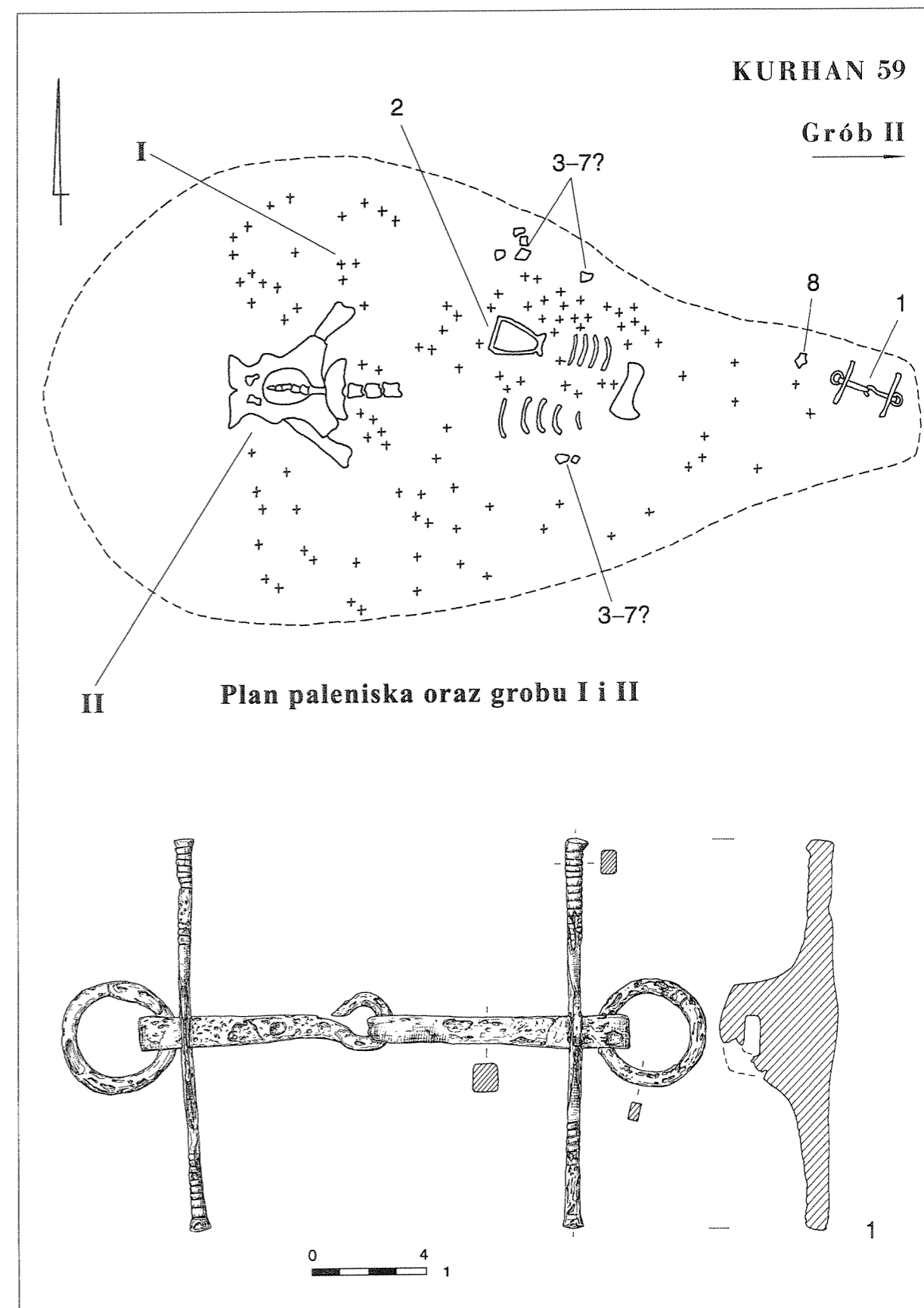

Tablica CIII. Kurhan 59/grób II: 1 – żelazo.  
Lentéle CIII. Pílkapis Nr. 59/kapas Nr. II: 1 – geleżis.  
Plate CIII. Barrow 59/Grave II: 1 – iron.

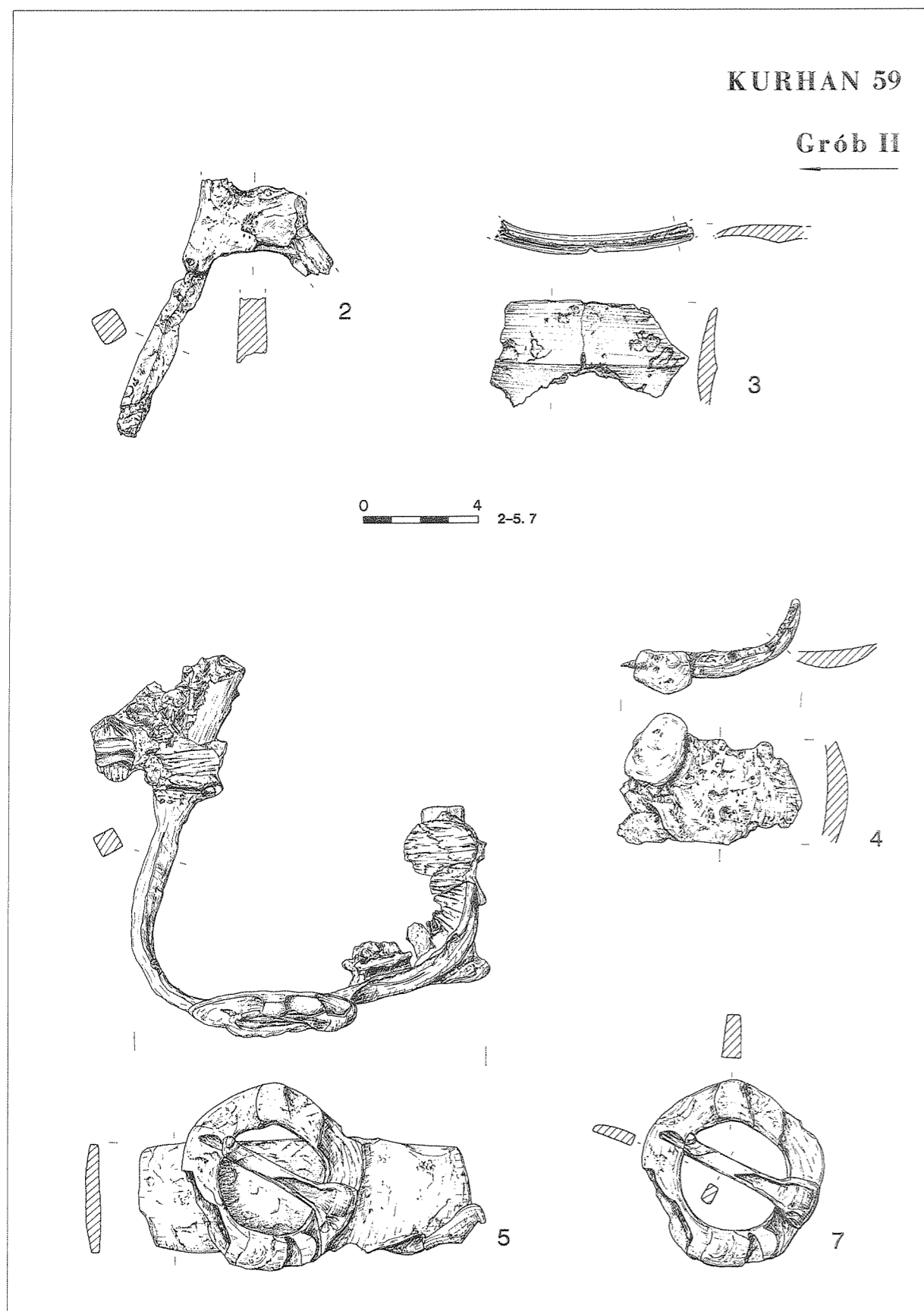

Tablica CIV. Kurhan 59/grób II: 2-5, 7 – želazo.  
Lentéle CIV. Pílkapis Nr. 59/kapas Nr. II: 2-5, 7 – geležis.  
Plate CIV. Barrow 59/Grave II: 2-5, 7 – iron.

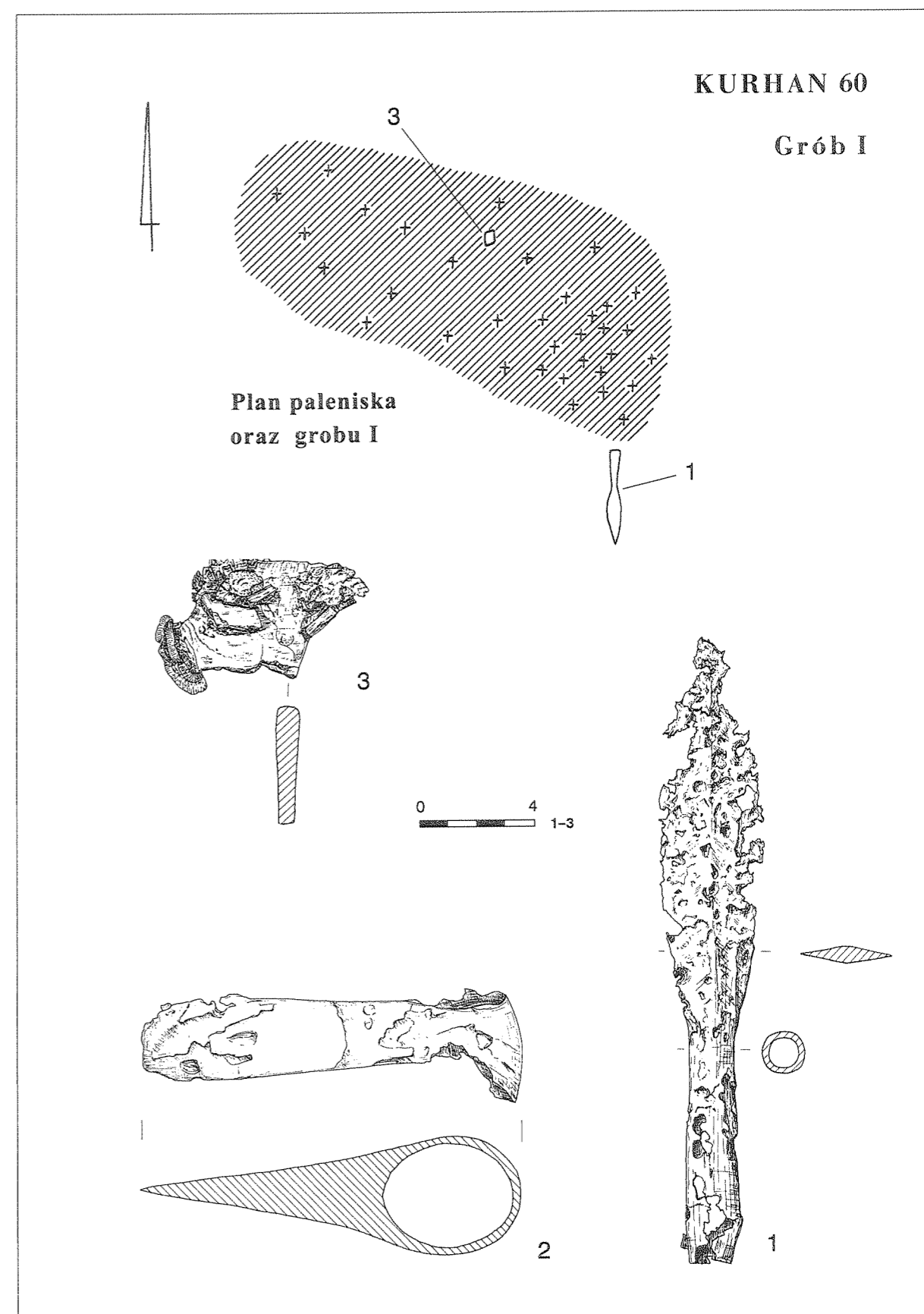

Tablica CV. Kurhan 60/grób I: 1-3 – želazo.  
Lentéle CV. Pílkapis Nr. 60/kapas Nr. I: 1-3 – geležis.  
Plate CV. Barrow 60/Grave I: 1-3 – iron.





Tablica CVI. Materiały przemieszane z kurhanów: 1, 3, 4 – glina.  
 Lentėle CVI. Permaišyta medžiaga iš pilkapių: 1, 3, 4 – molis.  
 Plate CVI. Confused finds from barrows: 1, 3, 4 – clay.

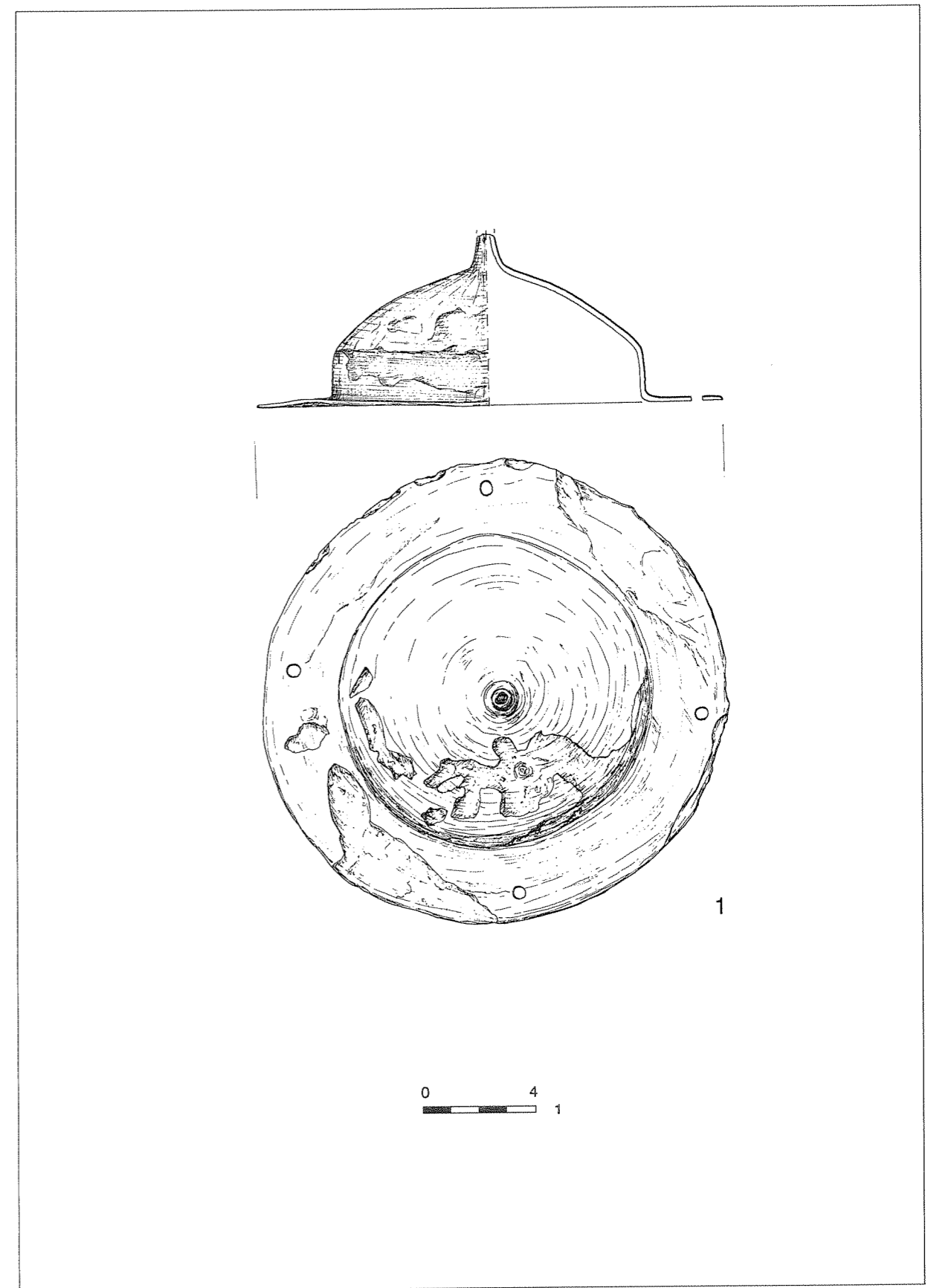

Tablica CVII. Znaleziška lužne z Państwowego Muzeum Archeologicznego: 1 – żelazo.  
 Lentėle CVII. Atsitiktiniai radiniai iš Valstybinio Archeologinio Muziejaus: 1 – geležis.  
 Plate CVII. Stray finds from State Archaeological Museum: 1 – iron.

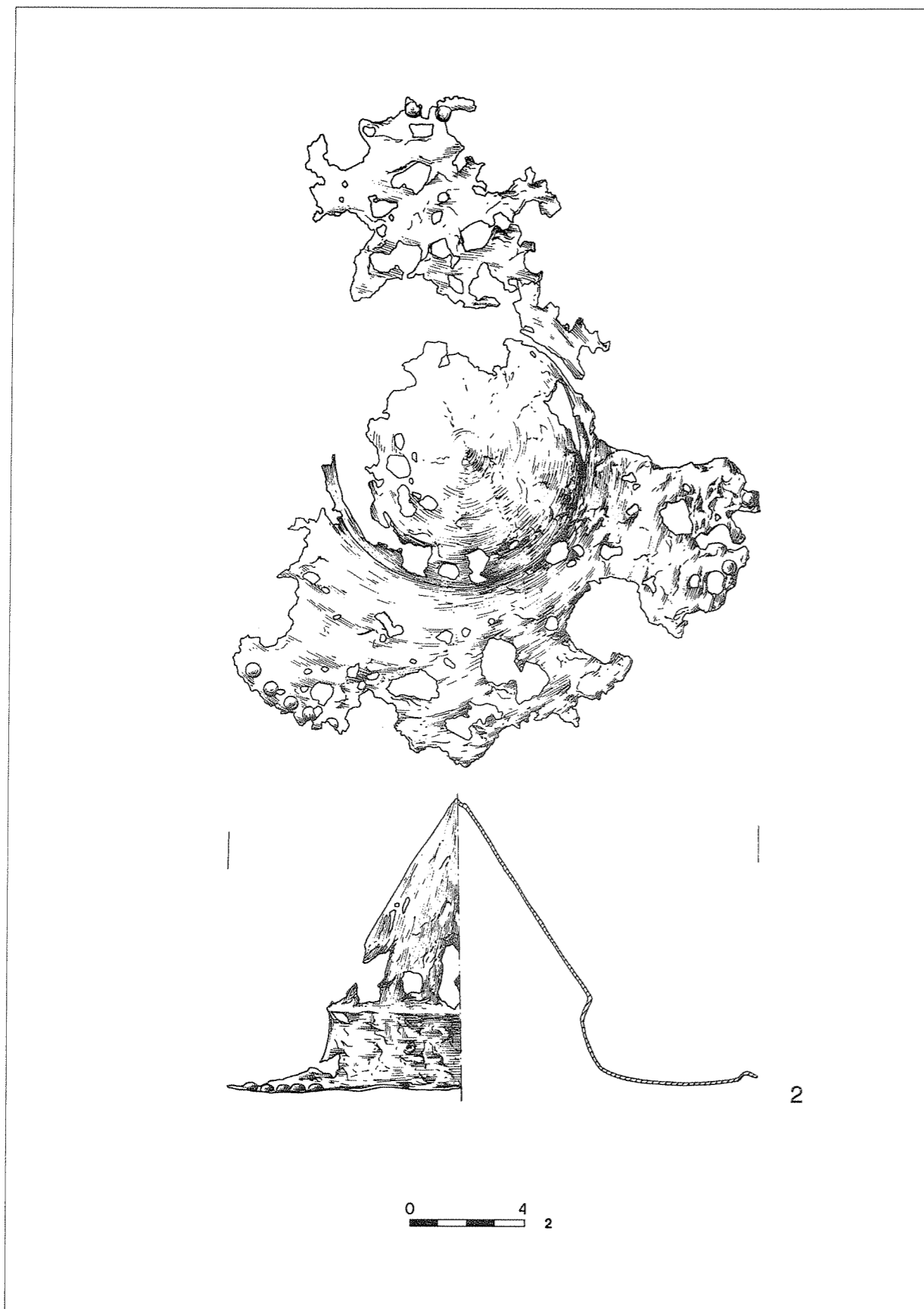

Tablica CVIII. Znaleźiska luźne z Państwowego Muzeum Archeologicznego: 2 – żelazo.  
 Lentėle CVIII. Atsitiktiniai radiniai iš Valstybinio Archeologinio Muziejaus: 2 – geležis.  
 Plate CVIII. Stray finds from State Archaeological Museum: 2 – iron.

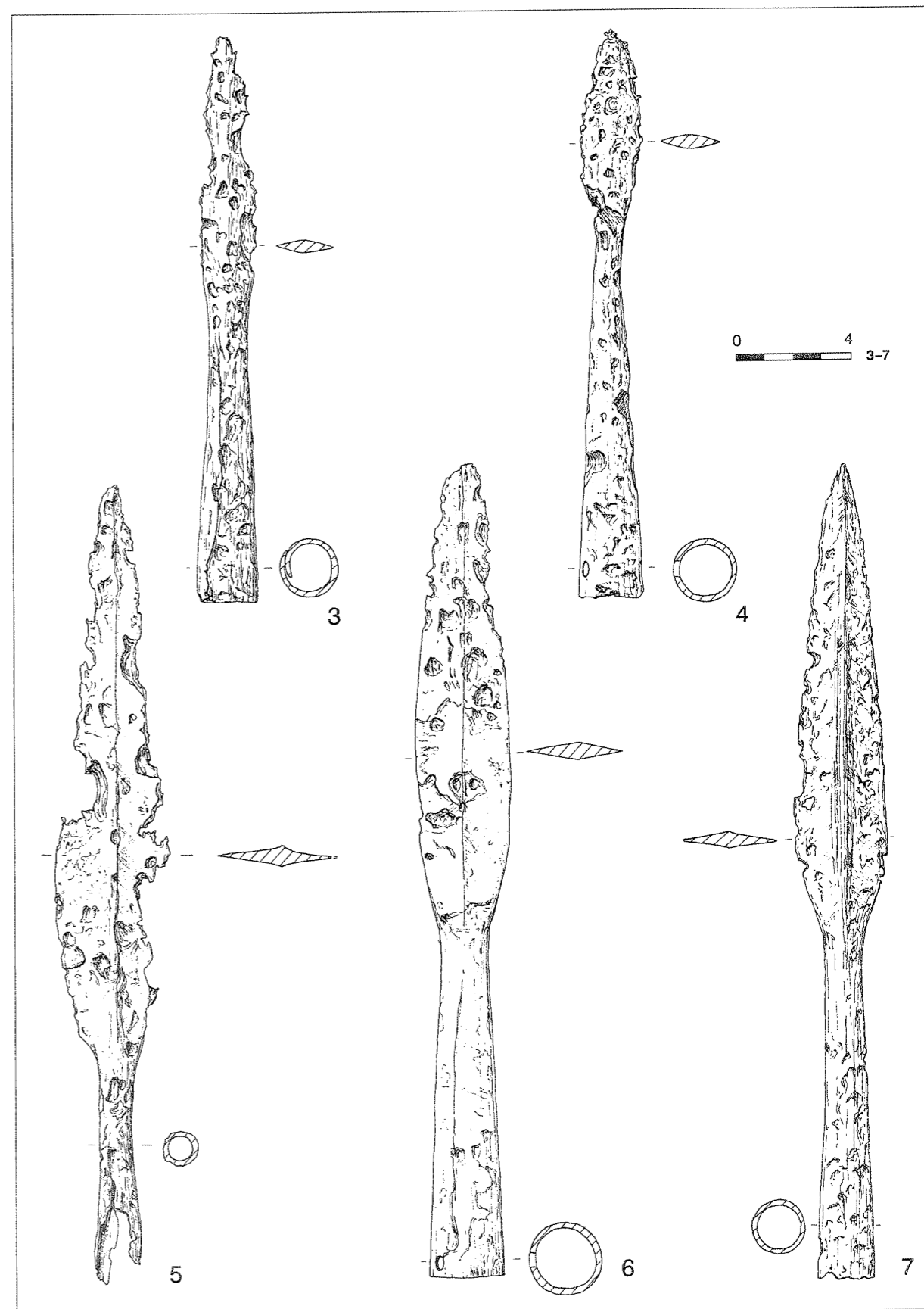

Tablica CIX. Znaleźiska luźne z Państwowego Muzeum Archeologicznego: 3-7 – żelazo.  
 Lentėle CIX. Atsitiktiniai radiniai iš Valstybinio Archeologinio Muziejaus: 3-7 – geležis.  
 Plate CIX. Stray finds from State Archaeological Museum: 3-7 – iron.

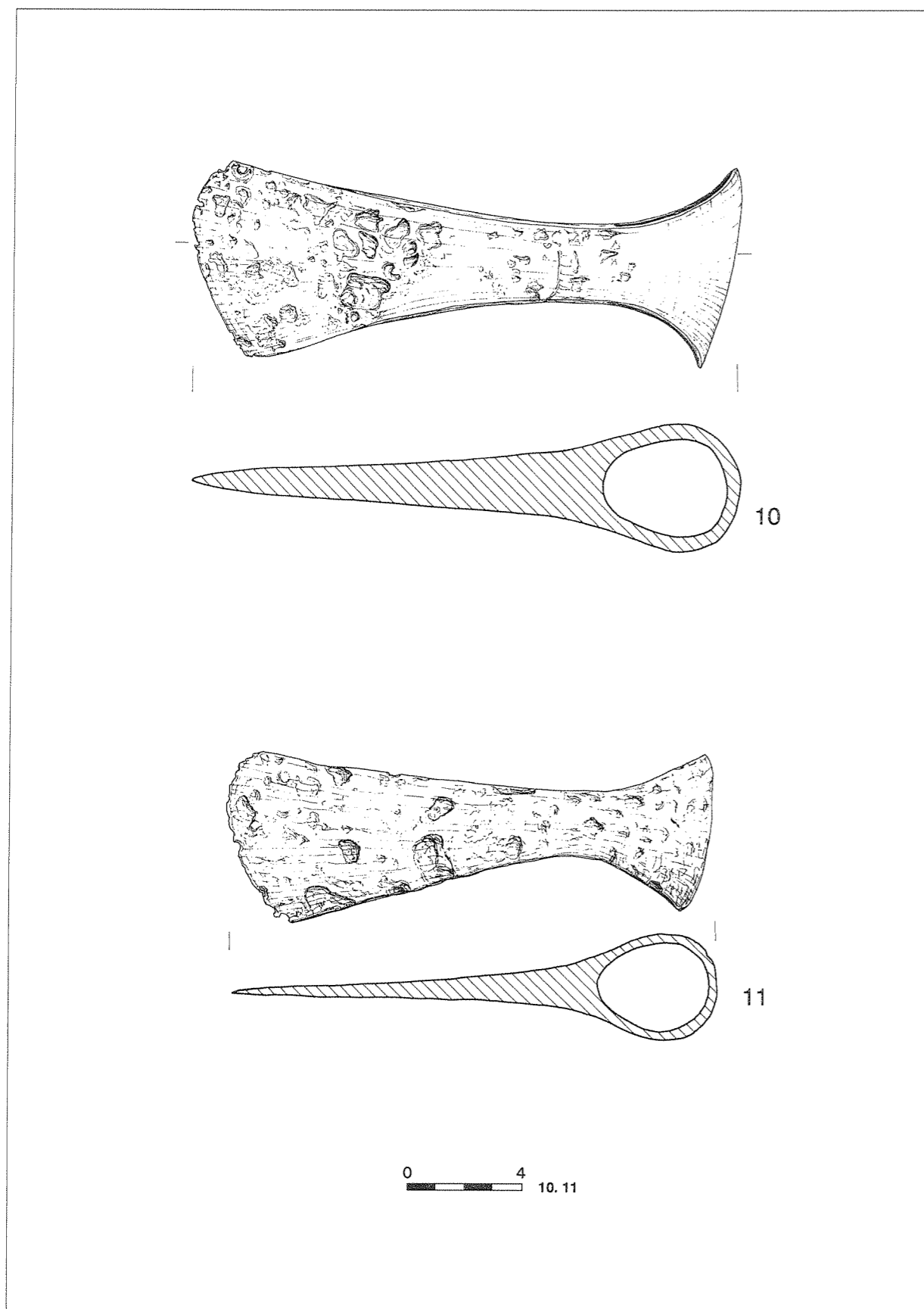

Tablica CX. Znalaziska luźne z Państwowego Muzeum Archeologicznego: 10, 11 – żelazo.  
 Lentėle CX. Atsitiktiniai radiniai iš Valstybinio Archeologinio Muziejaus: 10, 11 – geležis.  
 Plate CX. Stray finds from State Archaeological Museum: 10, 11 – iron.

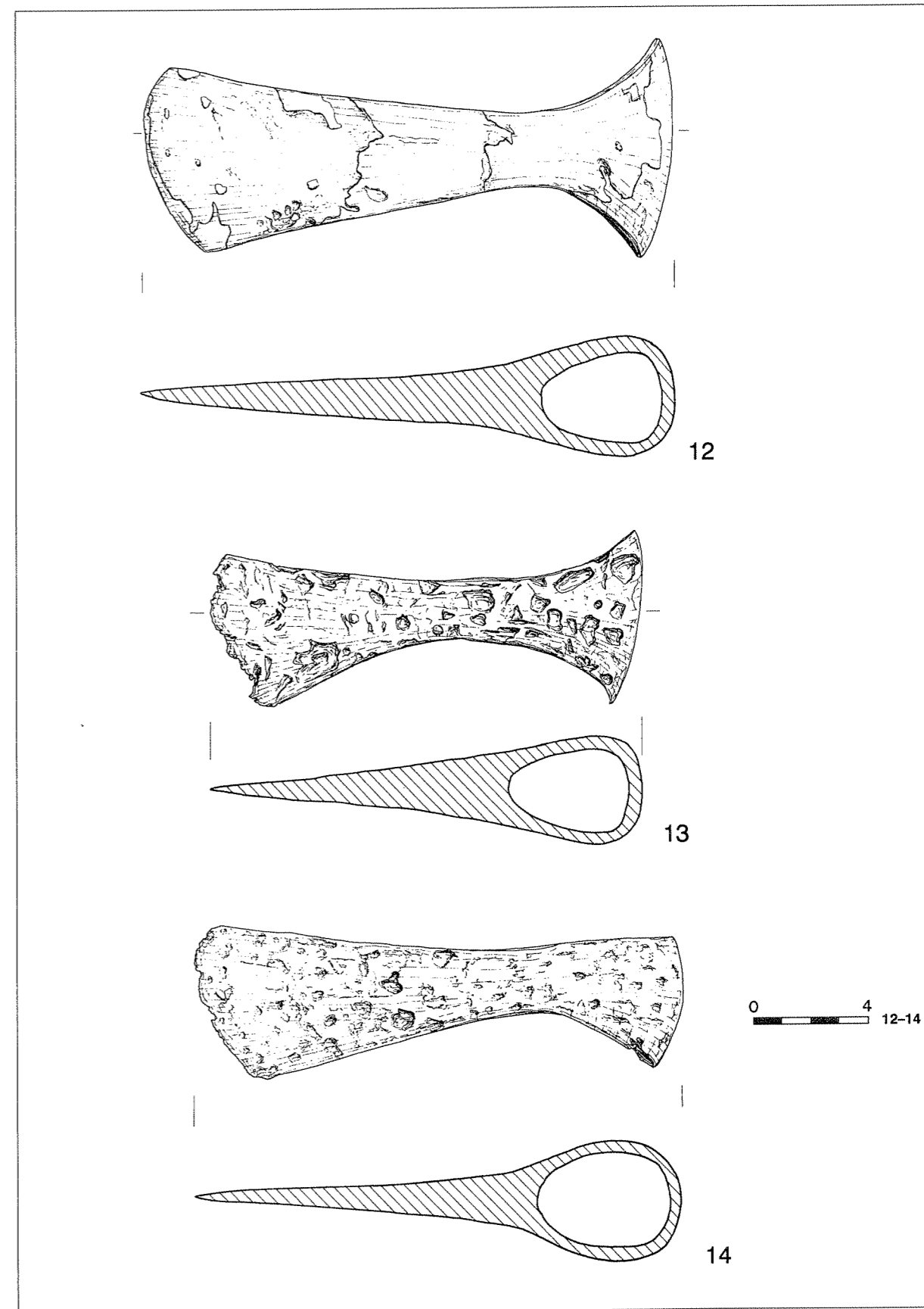

Tablica CXI. Znalaziska luźne z Państwowego Muzeum Archeologicznego: 12-14 – żelazo.  
 Lentėle CXI. Atsitiktiniai radiniai iš Valstybinio Archeologinio Muziejaus: 12-14 – geležis.  
 Plate CXI. Stray finds from State Archaeological Museum: 12-14 – iron.

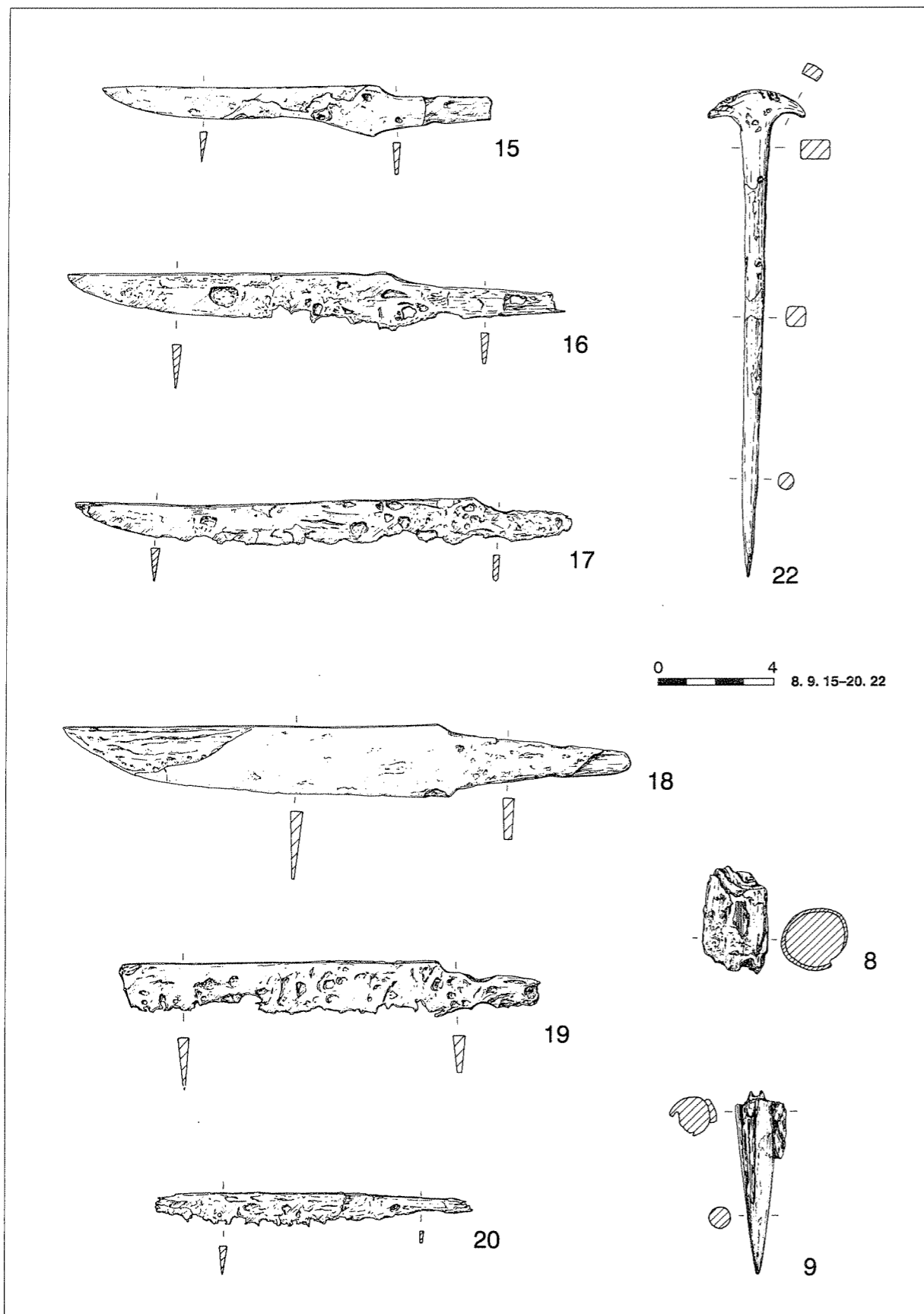

Tablica CXII. Znaleziska luźne z Państwowego Muzeum Archeologicznego: 8, 9 – żelazo, drewno; 15–20, 22 – żelazo.  
 Lentėle CXII. Atsitiktiniai radiniai iš Valstybinio Archeologinio Muziejaus: 8, 9 – geležis, mediena; 15–20, 22 – geležis.  
 Plate CXII. Stray finds from State Archaeological Museum: 8, 9 – iron, timber; 15–20, 22 – iron.

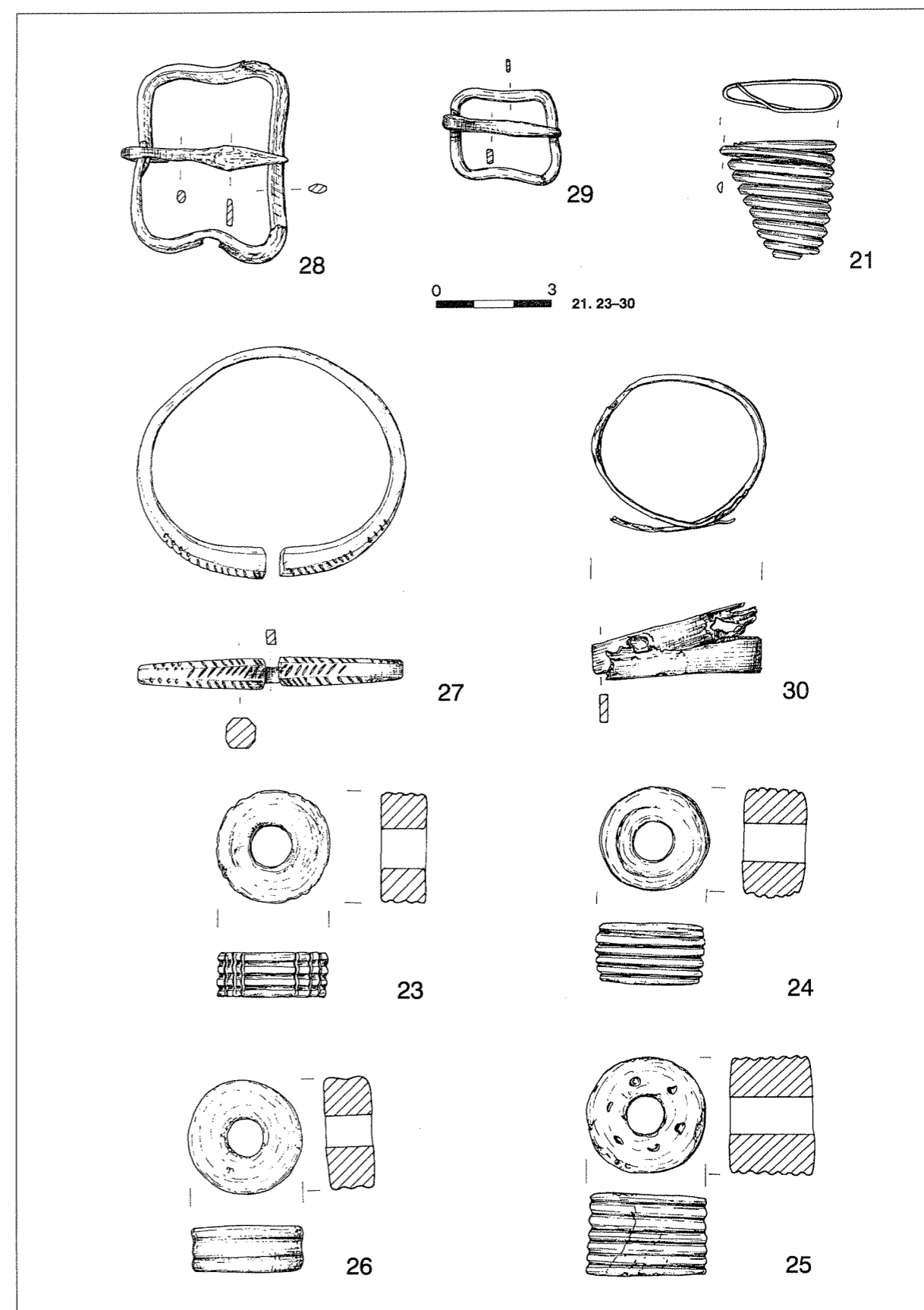

Tablica CXIII. Znaleziska luźne z Państwowego Muzeum Archeologicznego: 28–30 – żelazo; 21, 27 – brąz; 23–26 – glina.  
 Lentėle CXIII. Atsitiktiniai radiniai iš Valstybinio Archeologinio Muziejaus: 28–30 – geležis; 21, 27 – bronzos; 23–26 – molis.  
 Plate CXIII. Stray finds from State Archaeological Museum: 28–30 – iron; 21, 27 – bronze; 23–26 – clay.

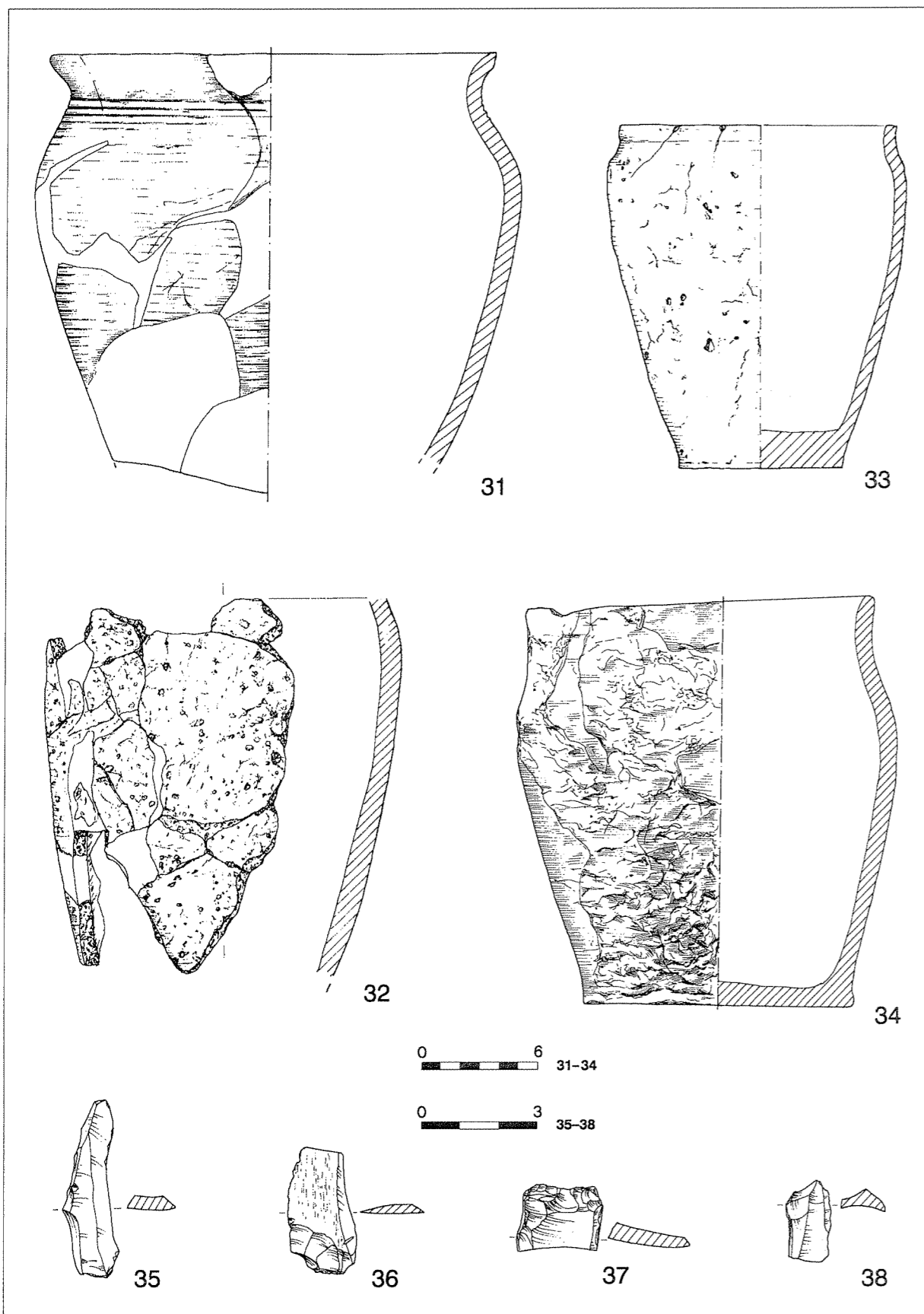

Tablica CXIV. Znajdziska luźne z Państwowego Muzeum Archeologicznego: 31-34 – glina; 35-38 – krzemień.  
 Lentėle CXIV. Atsitiktiniai radiniai iš Valstybinio Archeologinio Muziejaus: 31-34 – molis; 35-38 – titnagas.  
 Plate CXIV. Stray finds from State Archaeological Museum: 31-34 – clay; 35-38 – flint.

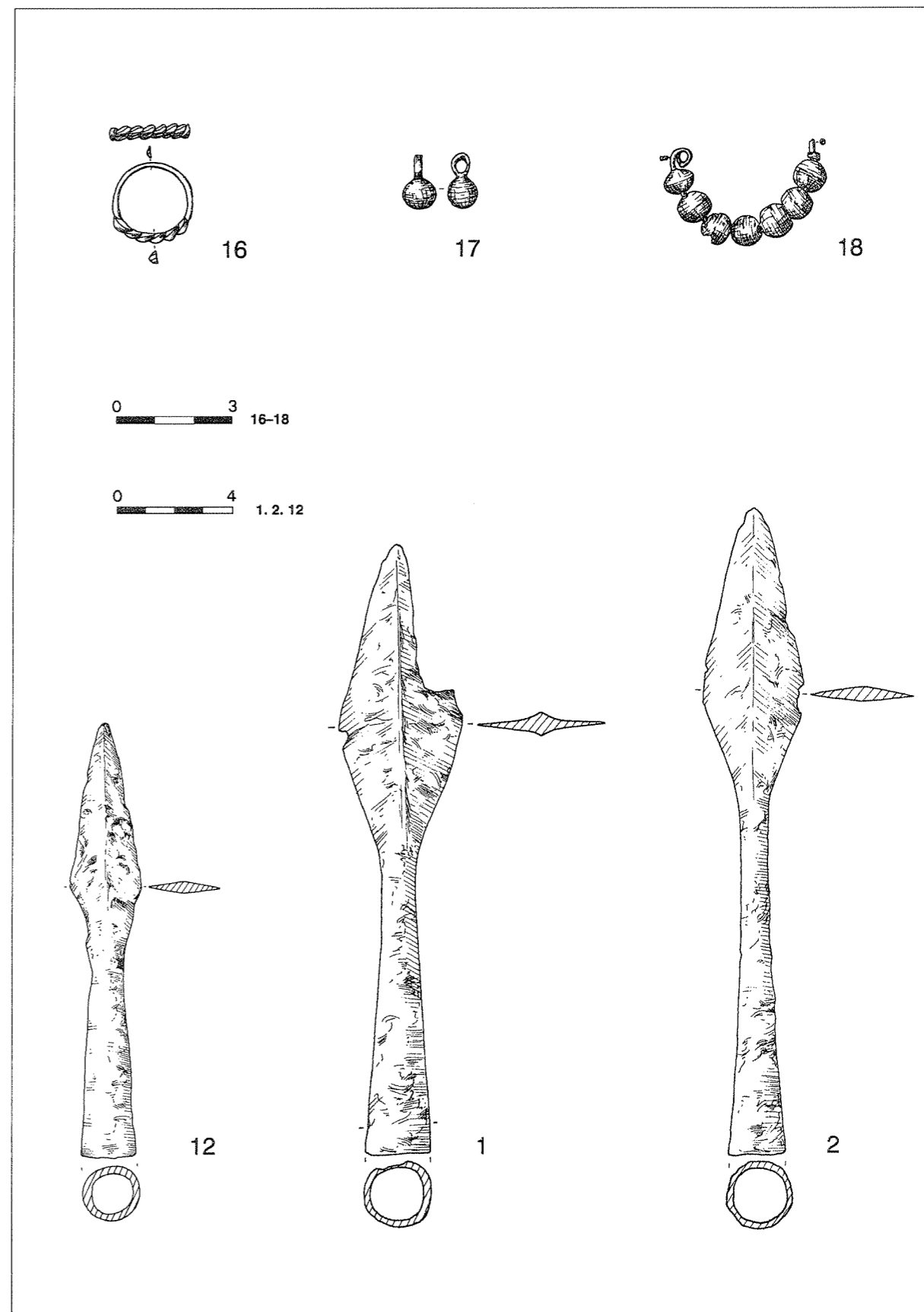

Tablica CXV. Znajdziska luźne z Muzeum Narodowego Litwy: 1, 2, 12 – żelazo; 16, 17 – brąz; 18 – srebro.  
 Lentėle CXV. Atsitiktiniai radiniai iš Lietuvos Nacionalinio Muziejaus: 1, 2, 12 – geležis; 16, 17 – bronzos; 18 – sidabras.  
 Plate CXV. Stray finds from National Lithuanian Museum: 1, 2, 12 – iron; 16, 17 – bronze; 18 – silver.

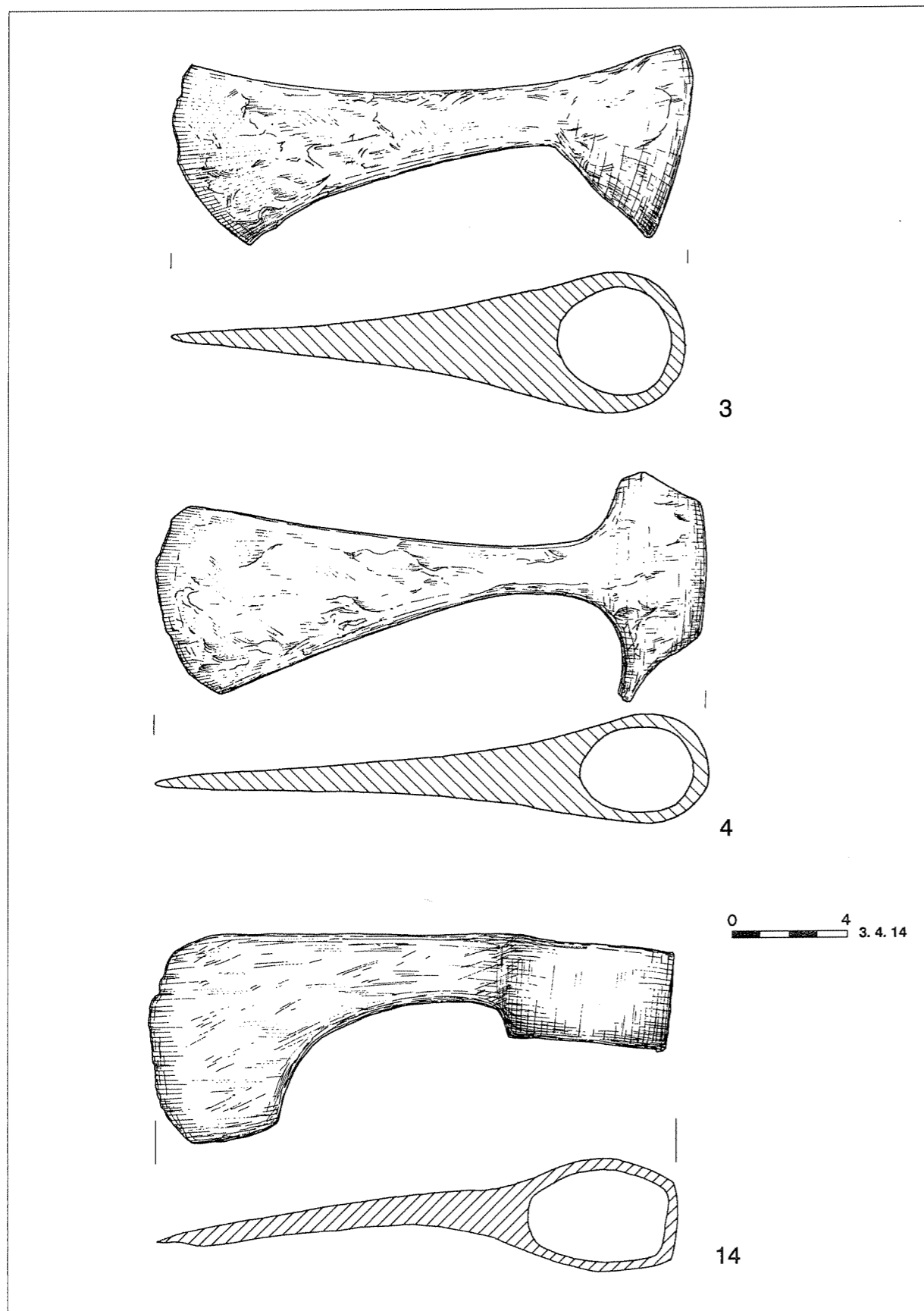

Tablica CXVI. Znależiska luźne z Muzeum Narodowego Litwy: 3, 4, 14 – żelazo.  
 Lentėle CXVI. Atsitiktiniai radiniai iš Lietuvos Nacionalinio Muziejaus: 3, 4, 14 – geležis.  
 Plate CXVI. Stray finds from National Lithuanian Museum: 3, 4, 14 – iron.

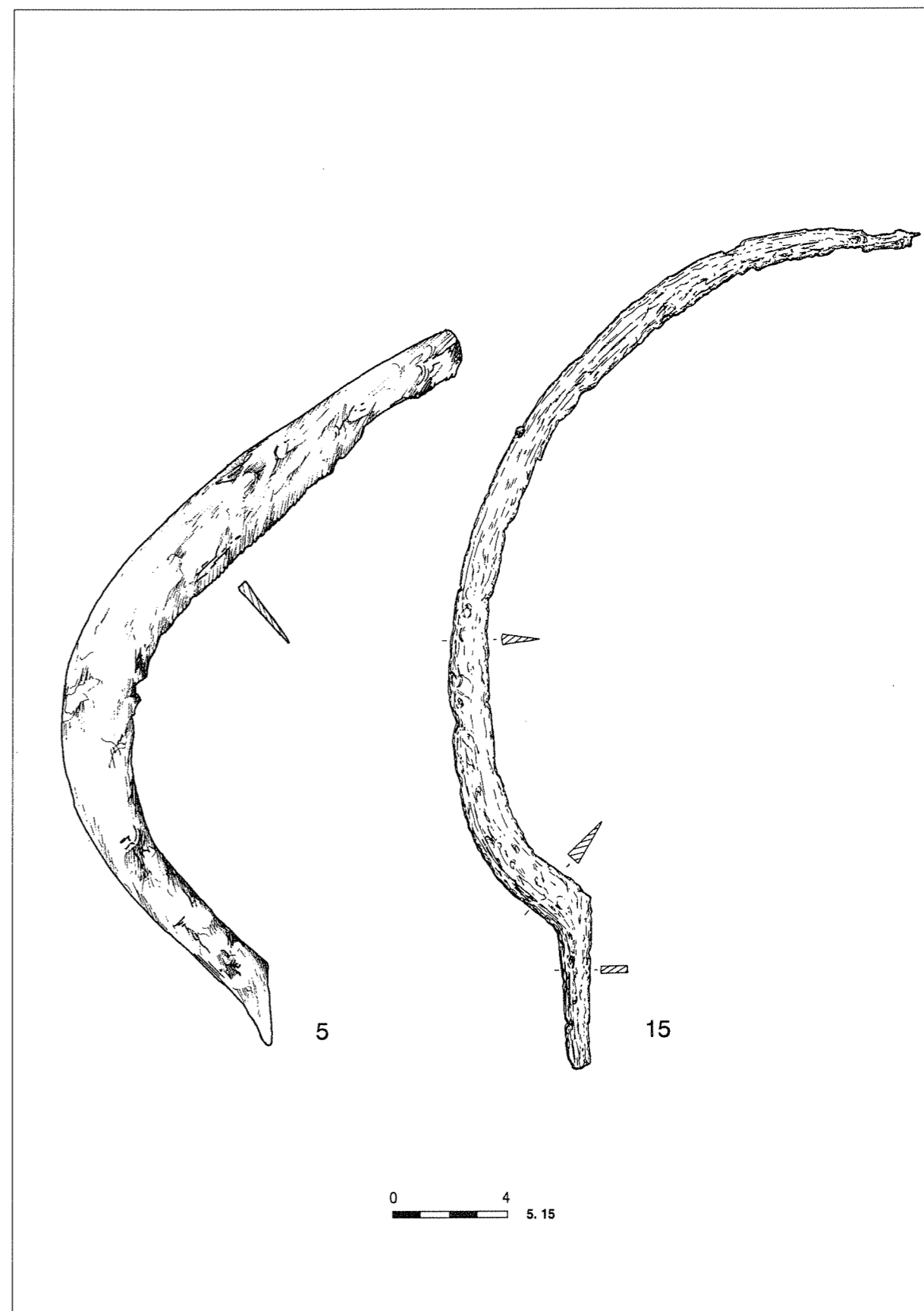

Tablica CXVII. Znależiska luźne z Muzeum Narodowego Litwy: 5, 15 – żelazo.  
 Lentėle CXVII. Atsitiktiniai radiniai iš Lietuvos Nacionalinio Muziejaus: 5, 15 – geležis.  
 Plate CXVII. Stray finds from National Lithuanian Museum: 5, 15 – iron.

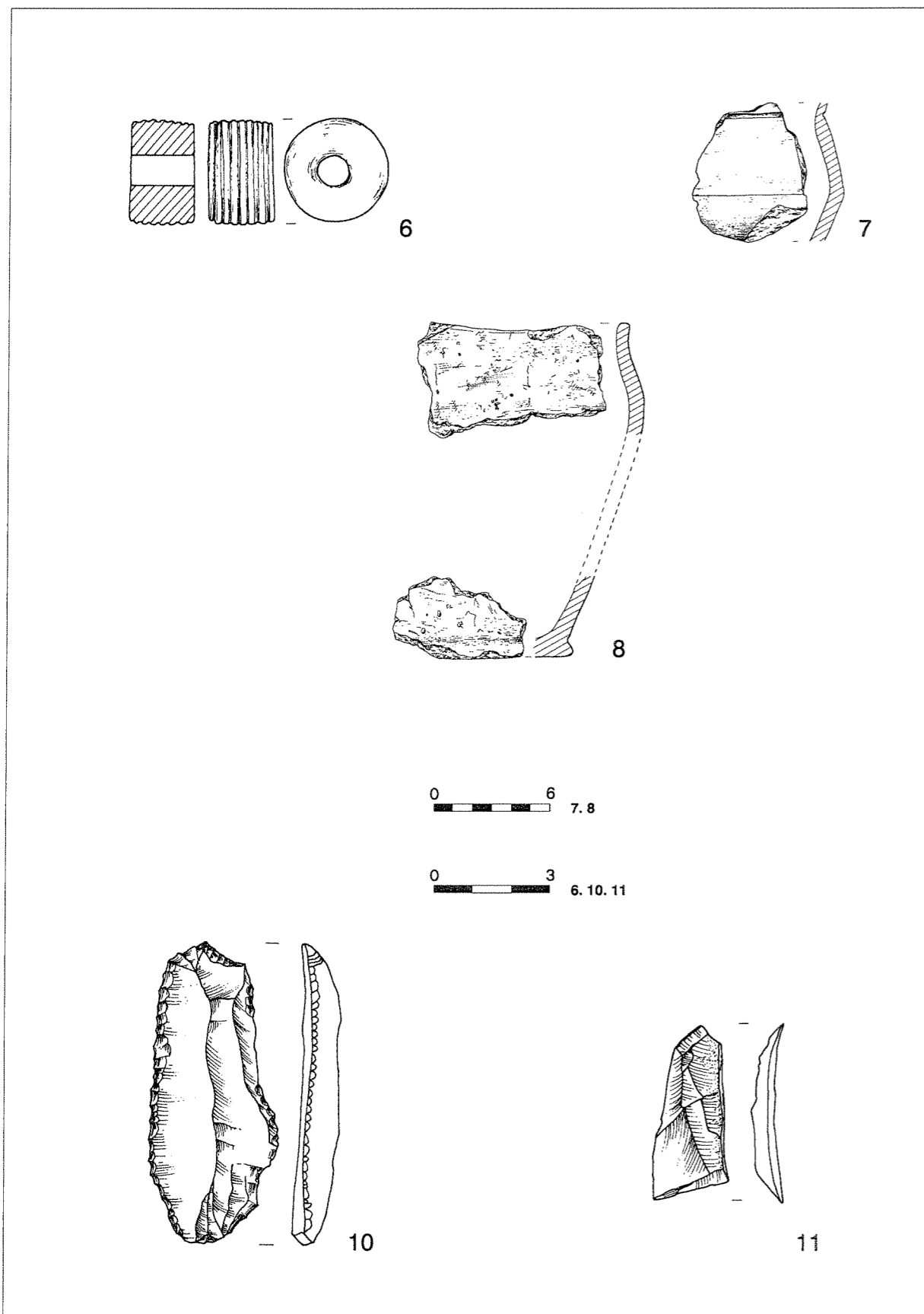

Tablica CXVIII. Znaleźiska luźne z Muzeum Narodowego Litwy: 6–8 – glina; 10, 11 – krzemień.  
 Lentėle CXVIII. Atsitiktiniai radiniai iš Lietuvos Nacionalinio Muziejaus: 6–8 – molis; 10, 11 – titnagas.  
 Plate CXVIII. Stray finds from National Lithuanian Museum: 6–8 – clay; 10, 11 – flint.



Tablica CXIX. Cmentarzysko w Żwirblach: 1) widok ogólny; 2) grupa uczestników badań.  
 Lentėle CXIX. Žvirblių kapinynas: 1) bendras vaizdas; 2) dalyvių tyrimų grupė.  
 Plate CXIX. The Barrowfield at Žvirbliai: 1) general view; 2) members of the excavation team.

1



2



Tablica CXX. Cmentarzysko w Żwirblach: 1) widok ogólny; 2) widok prawdopodobnie od S (od strony drogi).  
 Lentėle CXX. Žvirblių kapinynas: 1) bendras vaizdas; 2) vaizdas tikriausiai iš S pusės (iš kelio pusės).  
 Plate CXX. The Barrowfield at Żwirble: 1) general view; 2) view of the site, presumably from the S side (from the road).



Tablica CXXI. Cmentarzysko w Żwirblach. Widok od SE.  
 Lentėle CXXI. Žvirblių kapinynas. Vaizdas iš SE pusės.  
 Plate CXXI. The Barrowfield at Żwirble. View of the site from SE.





Tablica CXXII. Cmentarzysko w Żwirblach. Widok od NE – wschodnia część stanowiska (1, 2).  
Lentėle CXXII. Žvirblių kapinynas. Vaizdas iš NE pusės – rytinė paminklo dalis (1, 2).  
Plate CXXII. The Barrowfield at Żwirble. View of the site from NE – eastern part of the site (1, 2).

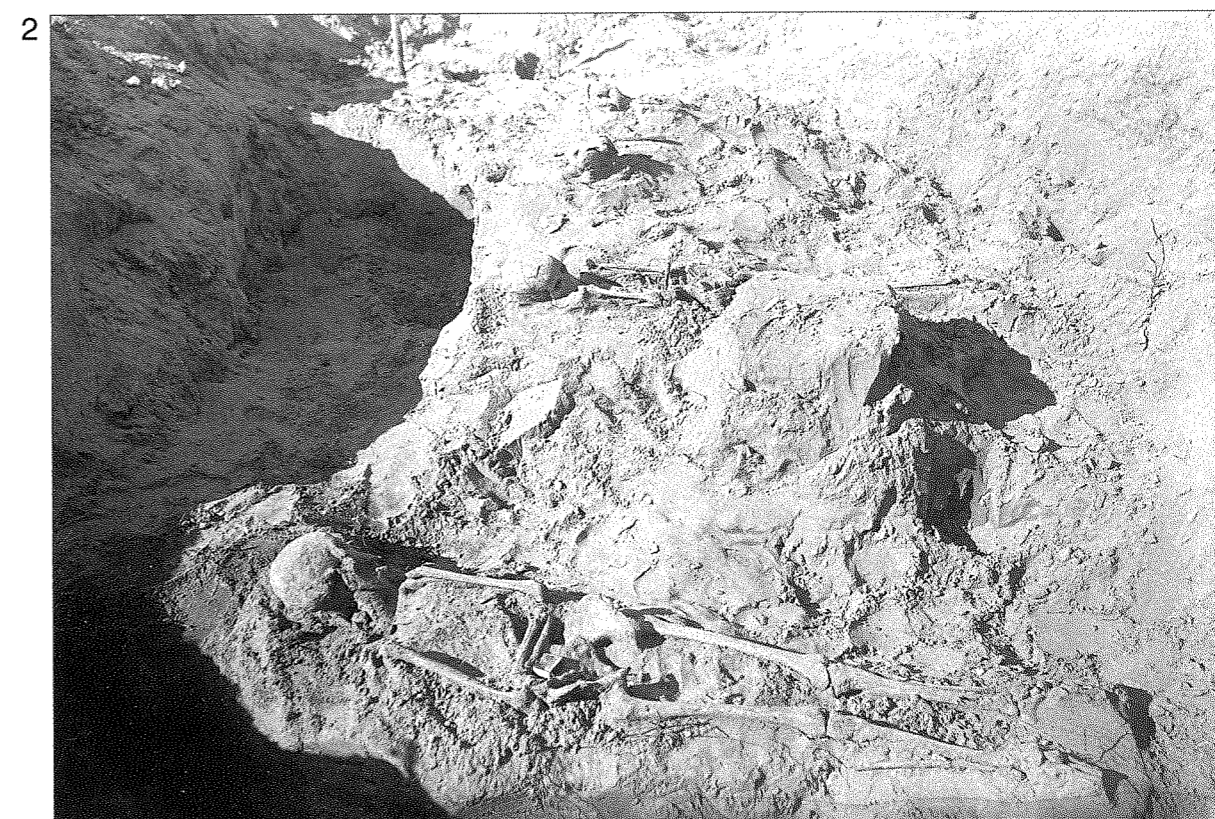

Tablica CXXIII. Cmentarzysko w Żwirblach: 1) kurhan 3, grób I. Widok od SW; 2) kurhan 5. Na pierwszym planie grób I. Widok od S.  
Lentėle CXXIII. Žvirblių kapinynas: 1) pilkapis Nr. 3, kapas Nr. I. Vaizdas iš SW pusės; 2) pilkapis Nr. 5. Pirmame plane kapas Nr. I. Vaizdas iš S pusės.  
Plate CXXIII. The Barrowfield at Żwirble: 1) Barrow 3, Grave I. View from SW; 2) Barrow 5. In the foreground, Grave I. View from S.



Tablica CXXIV. Cmentarzysko w Żwirblach: 1) kurhan 14, grób I. Widok od S; 2) kurhan 15, grób I. Widok od S.  
 Lentėle CXXIV. Žvirblių kapinynas: 1) pilkapis Nr. 14, kapas Nr. I. Vaizdas iš S pusės; 2) pilkapis Nr. 15, kapas Nr. I. Vaizdas iš S pusės.  
 Plate CXXIV. The Barrowfield at Żwirble: 1) Barrow 14, Grave I. View from S; 2) Barrow 15, Grave I. View from S.



Tablica CXXV. Cmentarzysko w Żwirblach: 1) kurhan 20, groby III, IV, V, VI. Widok od S; 2) kurhan 22, grób V. Widok od W.  
 Lentėle CXXV. Žvirblių kapinynas: 1) pilkapis Nr. 20, kapai Nr. III, IV, V, VI. Vaizdas iš S pusės; 2) pilkapis Nr. 22, kapas Nr. V. Vaizdas iš W pusės.  
 Plate CXXV. The Barrowfield at Żwirble: 1) Barrow 20, Graves III, IV, V, VI. View from S; 2) Barrow 22, Grave V. View from W.



Tablica CXXVI. Cmentarzysko w Żwirblach: 1) kurhan 31 w trakcie eksploracji. Widok od N; 2) kurhan 32. Na pierwszym planie – naczynia, z prawej strony – grób I (E). Widok od W.  
 Lentėle CXXVI. Žvirblių kapinynas: 1) pilkapis Nr. 31 kasinėjimo metu. Vaizdas iš N pusės; 2) pilkapis Nr. 32. Pirmame plane – puodai, iš dešinės pusės – kapas Nr. I (E). Vaizdas iš W pusės.  
 Plate CXXVI. The Barrowfield at Žvirble: 1) Barrow 31 during excavation. View from N; 2) Barrow 32. In the foreground – vessels, on the right – Grave I (E). View from W.

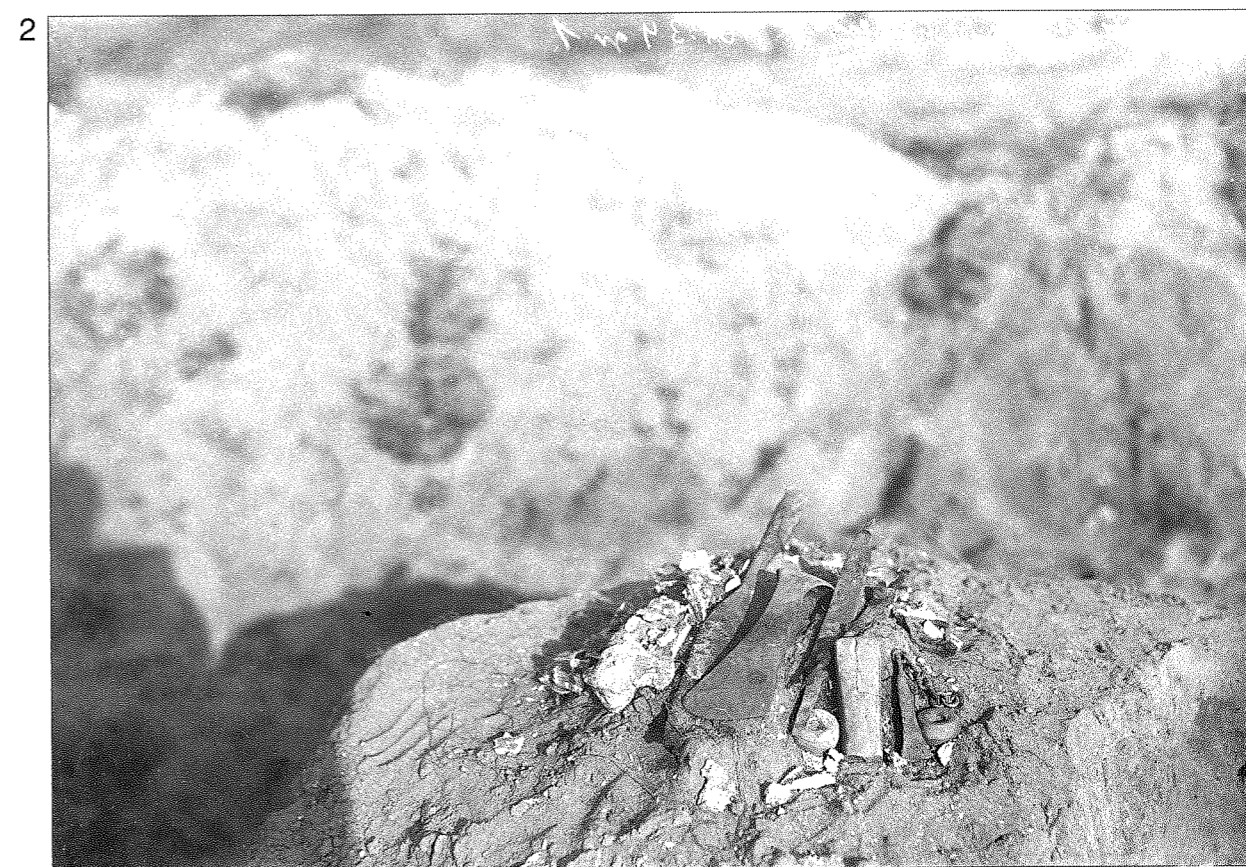

Tablica CXXVII. Cmentarzysko w Żwirblach. Kurhan 34: 1) widok ogólny w trakcie badań. Widok od S; 2) grób I.  
 Lentėle CXXVII. Žvirblių kapinynas. Pilkapis Nr. 34: 1) bendras vaizdas tyrinėjimo metu. Vaizdas iš S pusės; 2) kapas Nr. I.  
 Plate CXXVII. The Barrowfield at Žvirble. Barrow 34: 1) general view during fieldwork. View from S; 2) Grave I.



Tablica CXXVIII. Cmentarzysko w Żwirblach: 1) kurhan 38, grób II (wyżej) i grób III (niżej). Widok od E; 2) kurhan 46, naczynia B, C, D. Widok od S.  
Lentėle CXXVIII. Žvirblių kapinynas: 1) pilkapis Nr. 38, kapas Nr. II (aukščiau) ir kapas Nr. III (žemiau). Vaizdas iš E pusės; 2) pilkapis Nr. 46, puodai B, C, D. Vaizdas iš S pusės.  
Plate CXXVIII. The Barrowfield at Żwirble: 1) Barrow 38, Grave II (top) and Grave III (bottom). View from E; 2) Barrow 46, vessels B, C, D. View from S.



Tablica CXXIX. Cmentarzysko w Żwirblach. Kurhan 47: 1) naczynia na palenisku; 2) grób II. Widok od S.  
Lentėle CXXIX. Žvirblių kapinynas. Pilkapis Nr. 47: 1) puodai laužavietėje; 2) kapas Nr. II. Vaizdas iš S pusės.  
Plate CXXIX. The Barrowfield at Żwirble. Barrow 47: 1) vessels over a hearth; 2) Grave II. View from S.



Tablica CXXX. Cmentarzysko w Żwirblach. Kurhan 52: grób II, koński. Widok od S.  
 Lentėle CXXX. Žvirblių kapinynas. Pilkapis Nr. 52: kapas Nr. II, žirgo. Vaizdas iš S pusės.  
 Plate CXXX. The Barrowfield at Żwirble. Barrow 52: Grave II, horse burial. View from S.

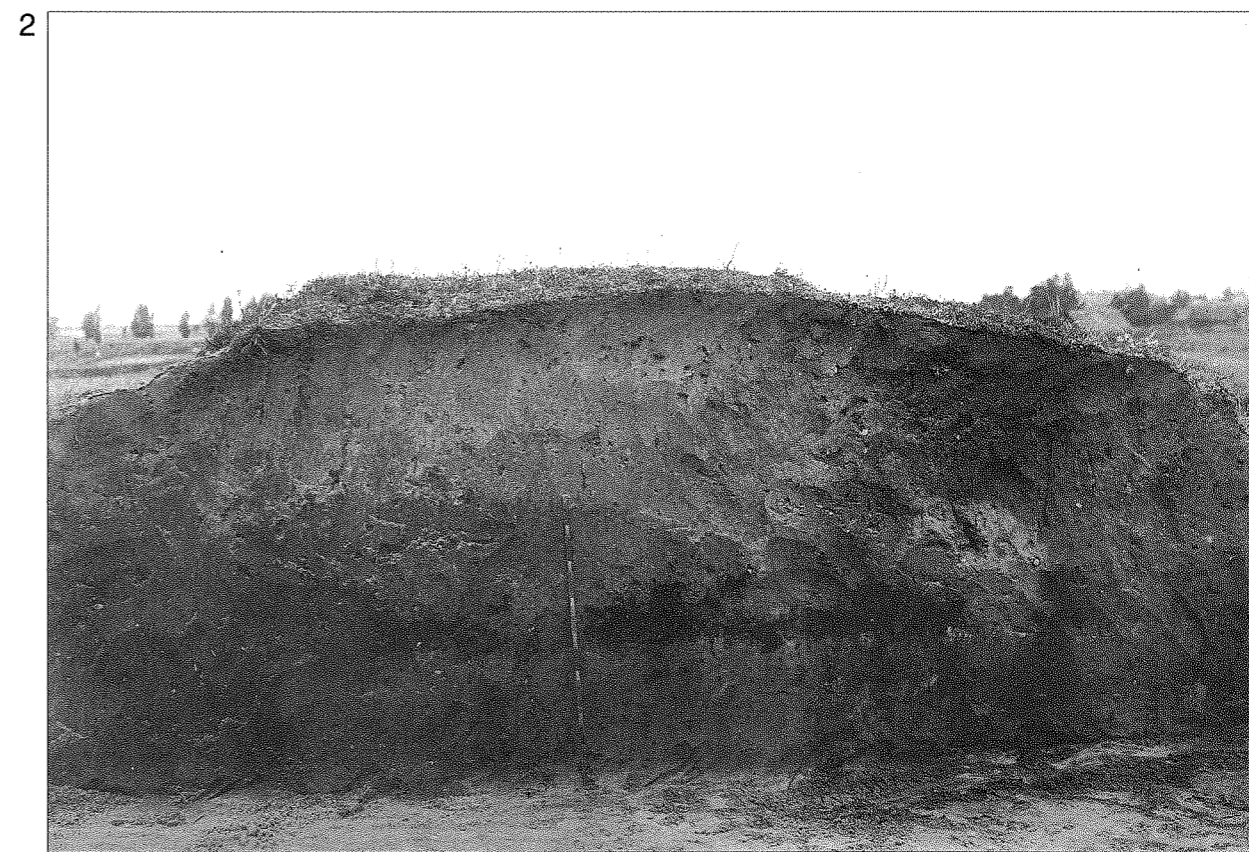

Tablica CXXXI. Cmentarzysko w Żwirblach. Kurhan 53: 1) kurhan przed eksploracją; 2) profil kurhanu.  
 Lentėle CXXXI. Žvirblių kapinynas. Pilkapis Nr. 53: 1) pilkapis prieš kasinėjimą; 2) pilkapiro pjūvis.  
 Plate CXXXI. The Barrowfield at Żwirble. Barrow 53: 1) barrow prior to excavation; 2) barrow cross-section.



Tablica CXXXII. Cmentarzysko w Żwirblach. Kurhan 53: grób I, koński. Widok od S (1, 2).  
Lentėle CXXXII. Žvirblių kapinynas. Pilkapis Nr. 53: kapas Nr. I, žirgo. Vaizdas iš S pusės (1, 2).  
Plate CXXXII. The Barrowfield at Żwirble. Barrow 53: Grave I, horse burial. View from S (1, 2).



Tablica CXXXIII. Cmentarzysko w Żwirblach: 1) kurhan 58, profil; 2) kurhan 59, grób II, koński. Widok od S.  
Lentėle CXXXIII. Žvirblių kapinynas: 1) pilkapis Nr. 58 – pjūvis; 2) pilkapis Nr. 59, kapas Nr. II, žirgo. Vaizdas iš S pusės.  
Plate CXXXIII. The Barrowfield at Żwirble: 1) Barrow 58 – cross-section; 2) Barrow 59, Grave II, horse burial. View from S.

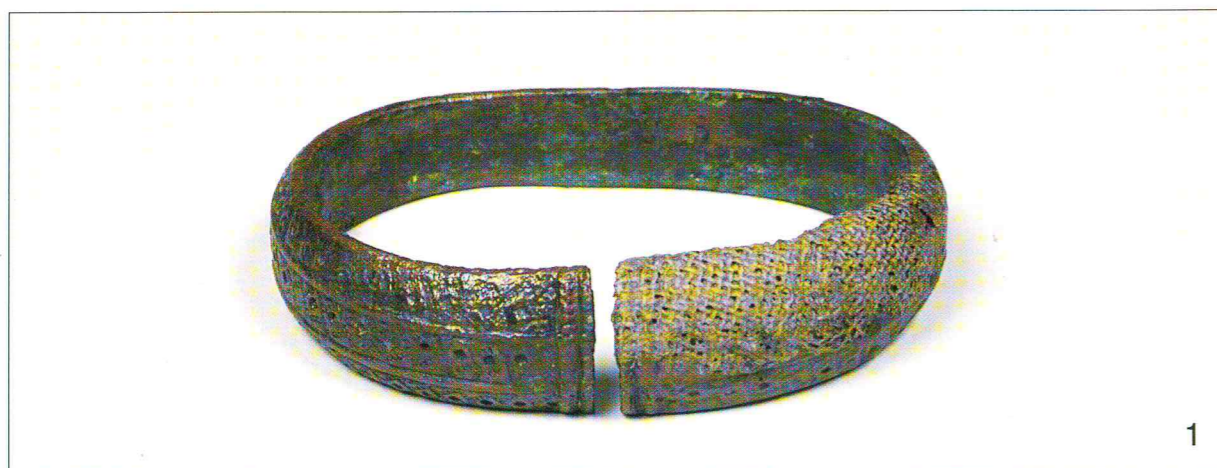

1

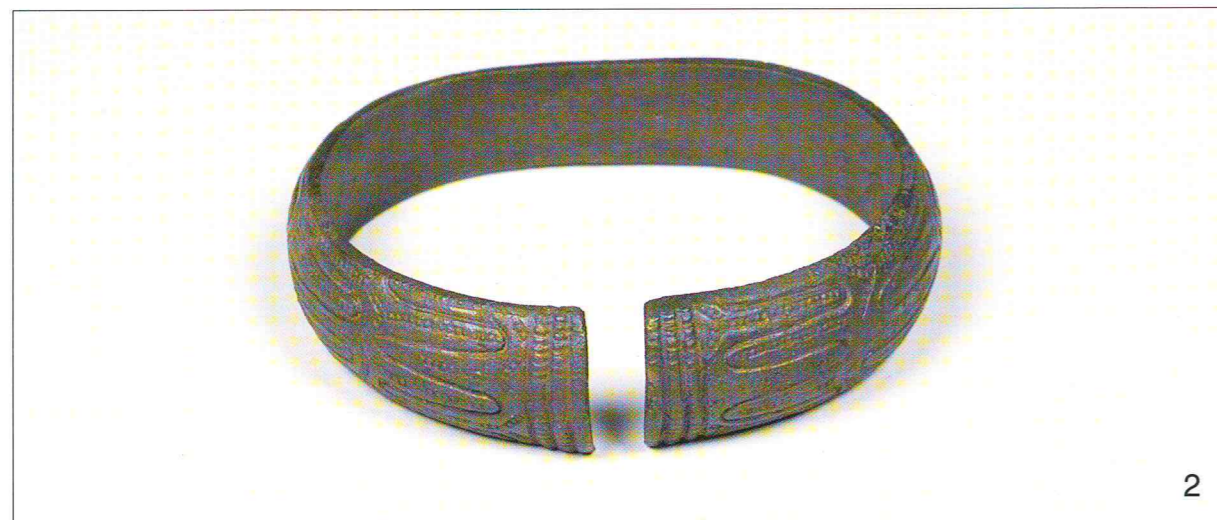

2



3

Tablica CXXXIV. Cmentarzysko w Żwirblach. Zabytki z kurhanów: 1) 31/I (E)/7; 2) 49/II/15; 3) 39/I/12.  
Lentėle CXXXIV. Žvirblių kapinynas. Radiniai iš pilkapių: 1) 31/I (E)/7; 2) 49/II/15; 3) 39/I/12.  
Plate CXXXIV. The Barrowfield at Żwirble. Finds from barrows: 1) 31/I (E)/7; 2) 49/II/15; 3) 39/I/12.

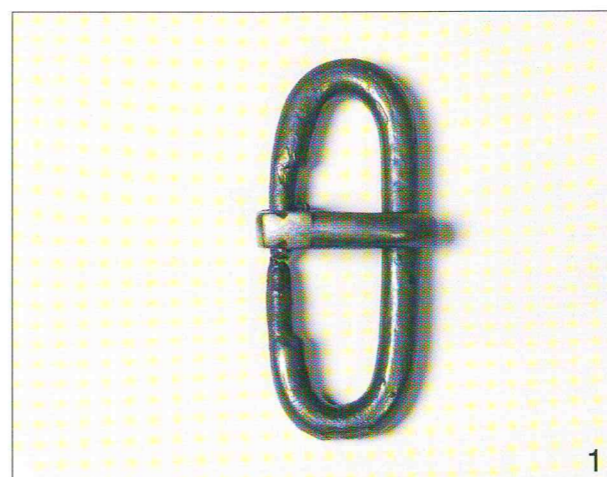

1

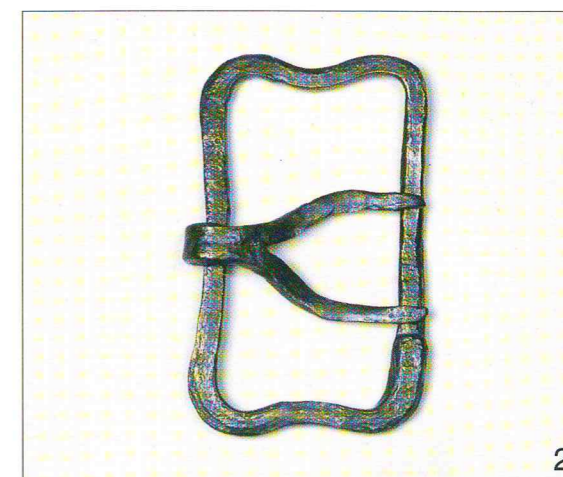

2

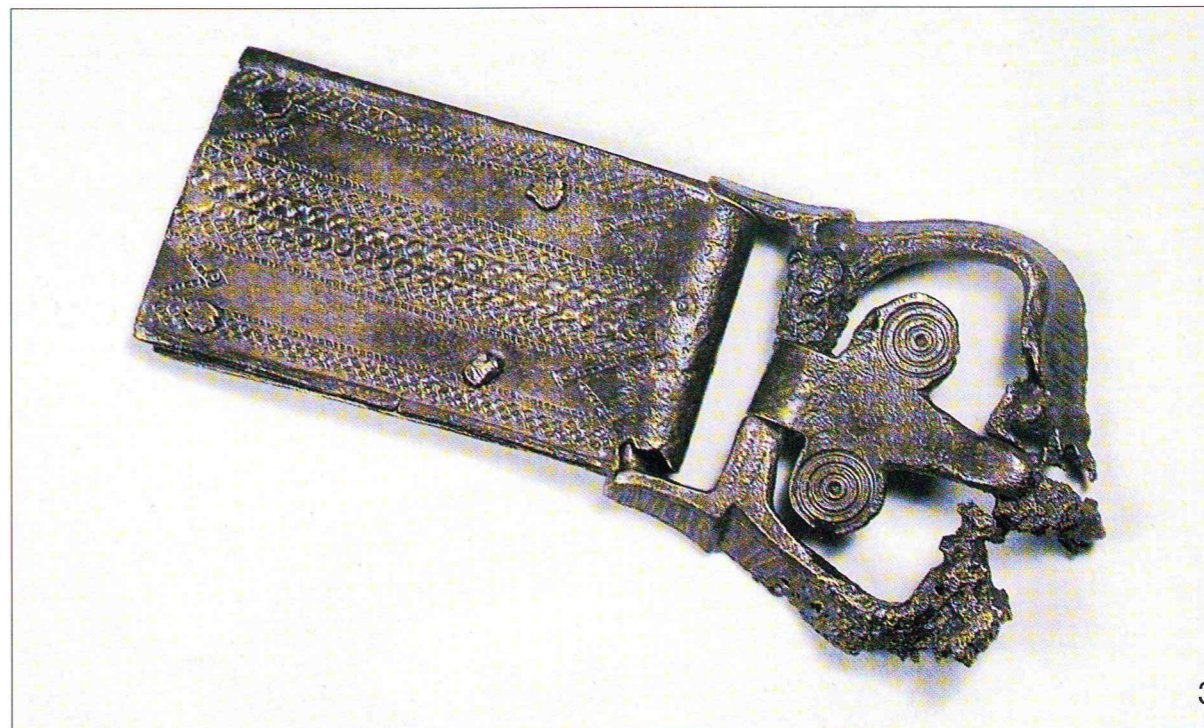

3

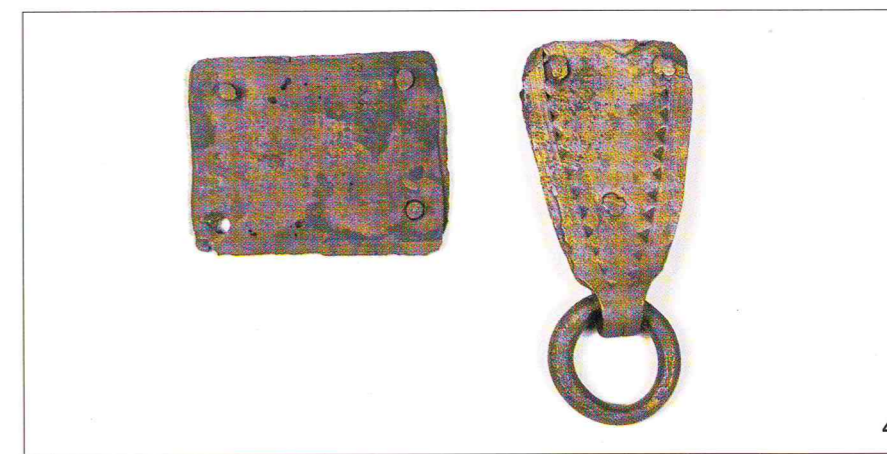

4

Tablica CXXXV. Cmentarzysko w Żwirblach. Zabytki z kurhanów: 1) 21/II/2; 2) 22/III/6; 3) 49/II/17; 4) 49/II/18, 19.  
Lentėle CXXXV. Žvirblių kapinynas. Radiniai iš pilkapių: 1) 21/II/2; 2) 22/III/6; 3) 49/II/17; 4) 49/II/18, 19.  
Plate CXXXV. The Barrowfield at Żwirble. Finds from barrows: 1) 21/II/2; 2) 22/III/6; 3) 49/II/17; 4) 49/II/18, 19.

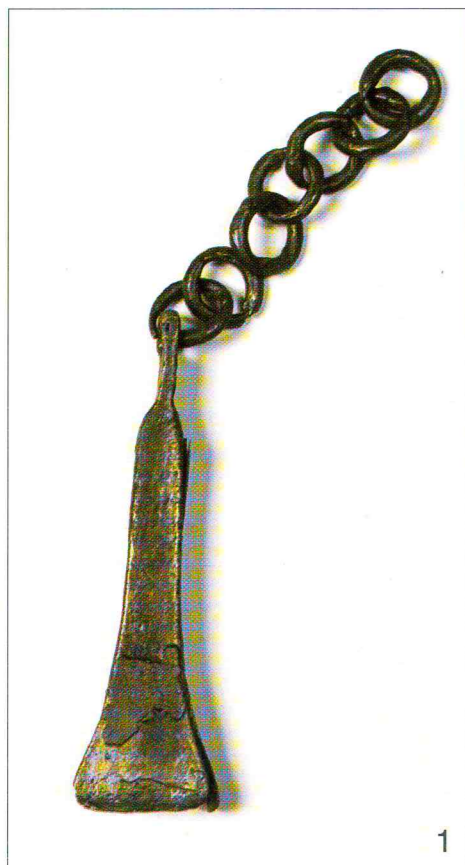

1

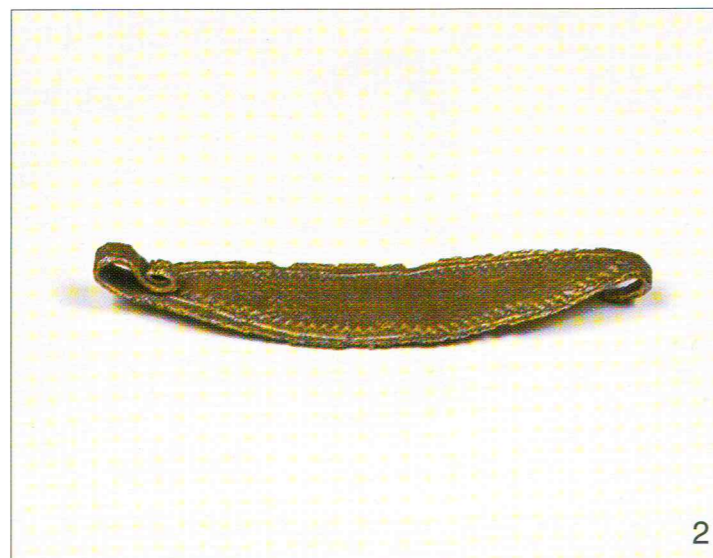

2



3

Tablica CXXXVI. Cmentarzysko w Żwirblach. Zabytki z kurhanów: 1) 34/I/18; 2) 47/II „grób właściwy” i skupisko J/38; 3) 49/III/16.  
 Lentėle CXXXVI. Žvirblių kapinytas. Radiniai iš pilkapių: 1) 34/I/18; 2) 47/II „svarbiausias kapas” ir susikaupimas J/38; 3) 49/III/16.  
 Plate CXXXVI. The Barrowfield at Żwirble. Finds from barrows: 1) 34/I/18; 2) 47/II “main grave” and concentration J/38; 3) 49/III/16.



1



2

Tablica CXXXVII. Cmentarzysko w Żwirblach. Zabytki z kurhanów: 1) 17/I/1; 2) 47/II „grób właściwy”/40–42.  
 Lentėle CXXXVII. Žvirblių kapinytas. Radiniai iš pilkapių: 1) 17/I/1; 2) 47/II „svarbiausias kapas”/40–42.  
 Plate CXXXVII. The Barrowfield at Żwirble. Finds from barrows: 1) 17/I/1; 2) 47/II “main grave”/40–42.



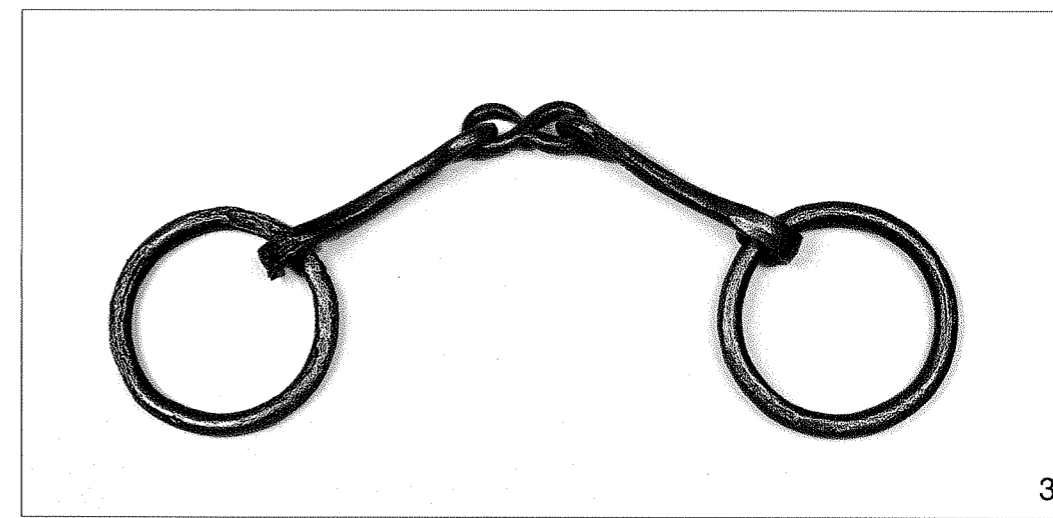
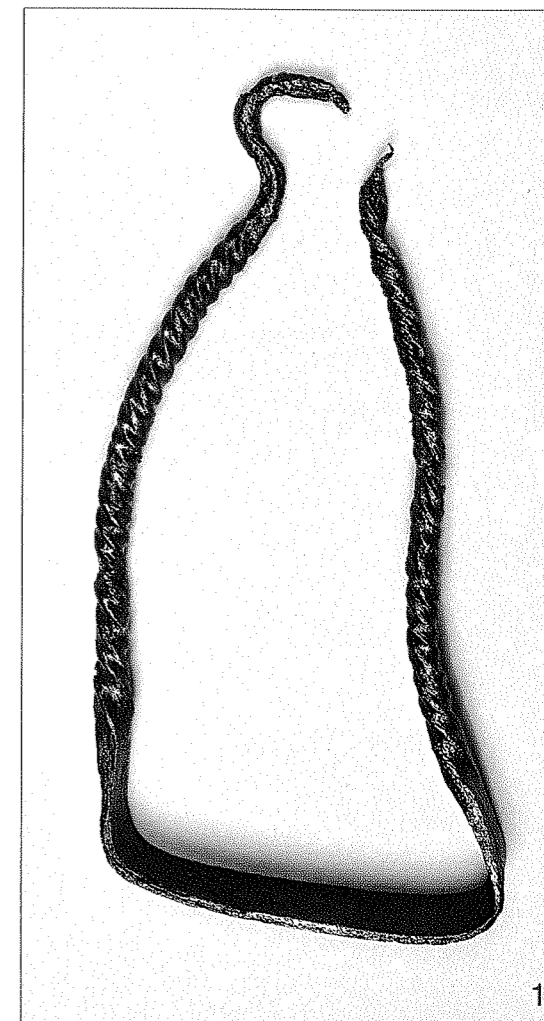
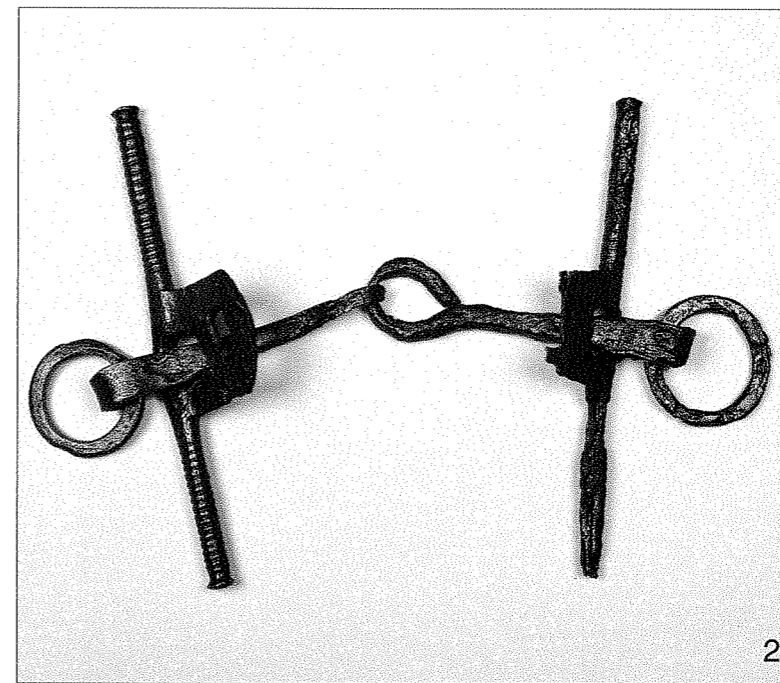
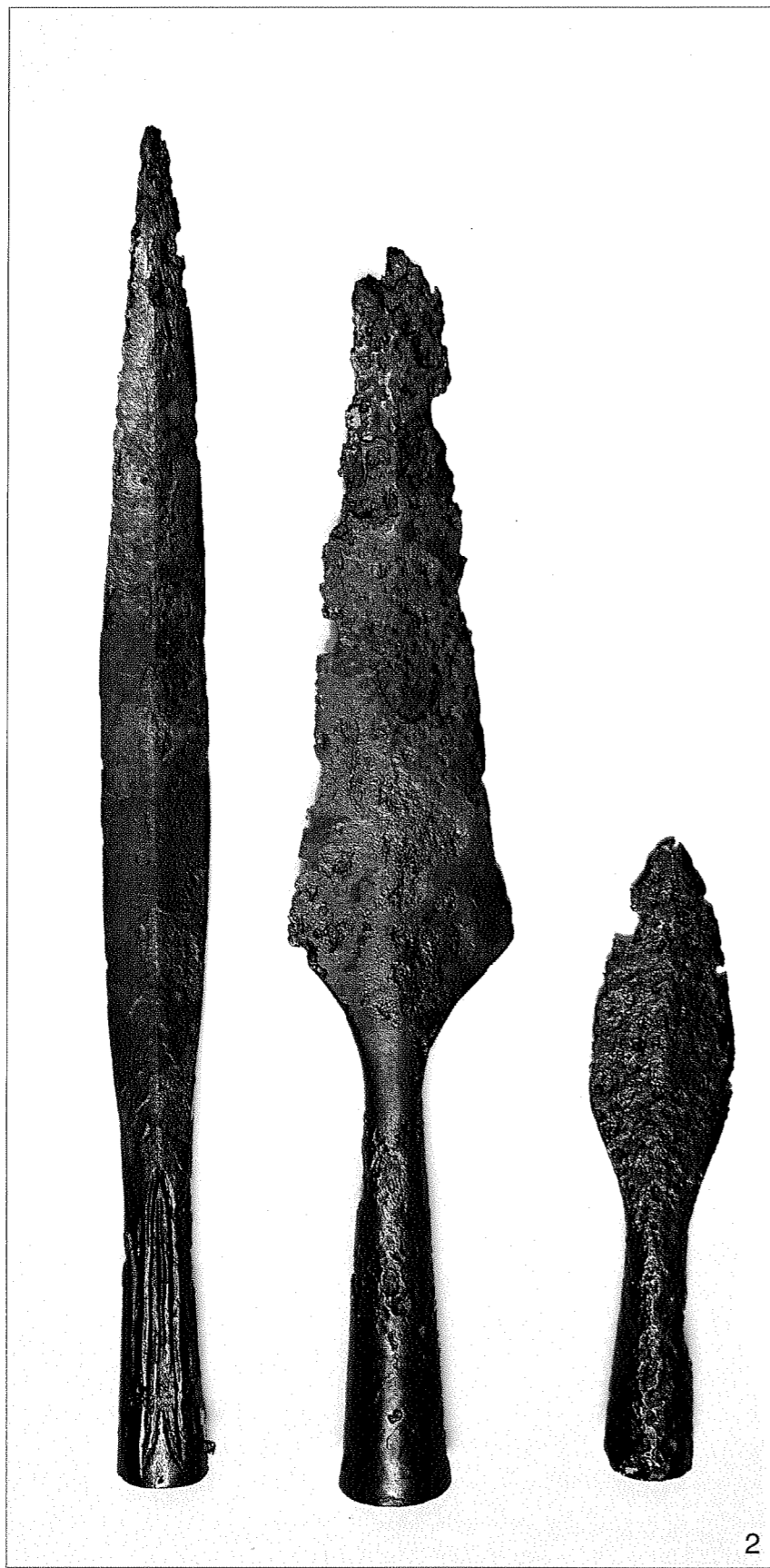
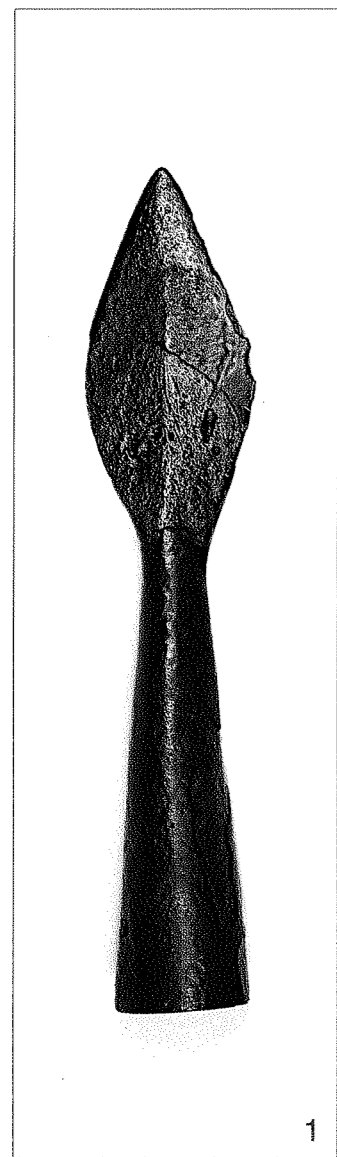

Tablica CXXXVIII. Cmentarzysko w Żwirblach. Zabytki z kurhanów: 1) 6/I/3; 2) 49/II/8-10.  
 Lentėle CXXXVIII. Žvirblių kapinynas. Radiniai iš pilkapių: 1) 6/I/3; 2) 49/II/8-10.  
 Plate CXXXVIII. The Barrowfield at Żwirble. Finds from barrows: 1) 6/I/3; 2) 49/II/8-10.

Tablica CXXXIX. Cmentarzysko w Żwirblach. Zabytki z kurhanów: 1) 54/I/3; 2) 53/I/1; 3) 55/I/1.  
 Lentėle CXXXIX. Žvirblių kapinynas. Radiniai iš pilkapių: 1) 54/I/3; 2) 53/I/1; 3) 55/I/1.  
 Plate CXXXIX. The Barrowfield at Żwirble. Finds from barrows: 1) 54/I/3; 2) 53/I/1; 3) 55/I/1.

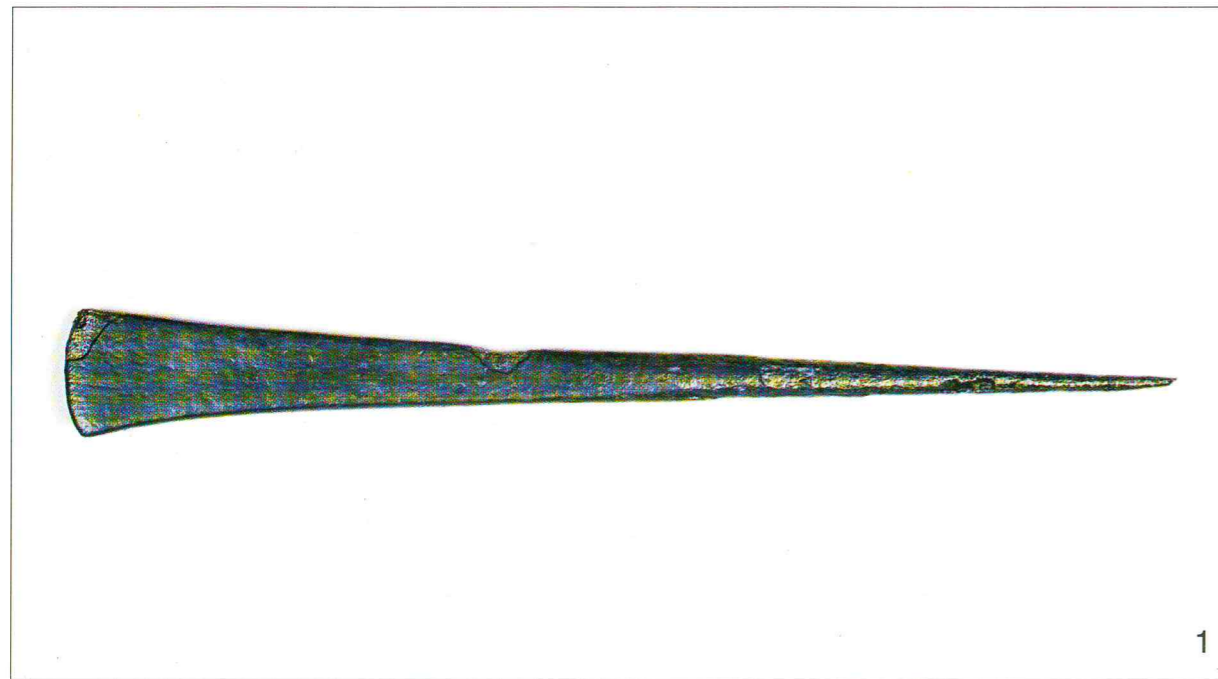

1



2

Tablica CXL. Cmentarzysko w Żwirblach. Zabytki z kurhanów: 1) 21/I/1; 2) 34/I/8, 9, 45/IV/12, 13.  
Lentēle CXL. Žvirblių kapinynas. Radiniai iš pilkapių: 1) 21/I/1; 2) 34/I/8, 9, 45/IV/12, 13.  
Plate CXL. The Barrowfield at Żwirble. Finds from barrows: 1) 21/I/1; 2) 34/I/8, 9, 45/IV/12, 13.



1



2

3

Tablica CXLI. Cmentarzysko w Żwirblach. Zabytki z kurhanów: 1) 32/palenisko/5D; 2) 47/palenisko/5D; 3) 47/palenisko/4C.  
Lentēle CXLI. Žvirblių kapinynas. Radiniai iš pilkapių: 1) 32/laužavietė/5D; 2) 47/laužavietė/5D; 3) 47/laužavietė/4C.  
Plate CXLI. The Barrowfield at Żwirble. Finds from barrows: 1) 32/hearth/5D; 2) 47/hearth/5D; 3) 47/hearth/4C.



Tablica CXLII. Cmentarzysko w Żwirblach. Zabytki z kurhanów: 1) 38/znaleźiska luźne/2D; 2) 55/I/2; 3) 39/I/16. Zdjęcia wykonano w latach 50-tych XX w.  
Lentėle CXLII. Žvirblių kapinynas. Radiniai iš pilkapių: 1) 38/atsitiktiniai radiniai/2D; 2) 55/I/2; 3) 39/I/16. Nuotraukos padarytos XX a. 50-taisiais metais.  
Plate CXLII. The Barrowfield at Żwirble. Finds from barrows: 1) 38/stray finds/2D; 2) 55/I/2; 3) 39/I/16. Photographs from the 1950s.